

CATALOGUE 2021-2022



Aster CASSEL
www.astercassel.com



SOLARGIL®
solargil.com



Charles Hair

Grès Langlade
&
Grès GBL-UK

charles-hair.com



Sommaire

Les terres

Nos grès de Puisaye	2
Nos grès culinaires	3
Nos grès blancs fins	4
Nos grès d'expression.....	5
Nos grès basse température	7
Nos terres pour le Raku	8
Nos terres hautement réfractaires.....	9
Nos faïences blanches	10
Nos faïences colorées.....	11
Nos Terracotas	13
Nos faïences culinaires	13
Nos terres papiers.....	14
Nos porcelaines	14
Nos porcelaines colorées	17
Nos terres pour les Beaux Arts	17
Caractéristiques techniques	18

Les émaux

Frittes broyées	21
Émaux transparents	21
Émaux opaques blancs.....	22
Émaux série Méditerranée	23
Émaux opaques colorés	23
Émaux transparents colorés	24
Émaux cadmium plombé.....	25
Émaux cadmium sans plomb	25
Émaux opaques mats	26
Émaux opaques brillants	26
Émaux transparents brillants	27
Émaux opaques satinés à effets	27
Émaux opaques sans plomb.....	28
Émaux transparents sans plomb.....	28
Émaux grosse épaisseur plombé	29
Émaux grosse épaisseur sans plomb	30
Émaux lustres métallisés	30
Émaux à effets "aventurine"	31
Émaux raku	31
Émaux opaques craquelés	32
Émaux grès et porcelaine	32
Émaux grès et porcelaine colorés.....	33
Engobes blancs	35
Engobes colorés grès et porcelaine	35
Engobes colorés faïence	35
Lustres 3 ^{ème} feu	36
Diluant	36
Métaux précieux	36
Émaux Solargil.....	37
Engobes colorés liquides série EGM	38

Engobes colorés liquides série ENSP	38
Emaux à effets liquides série EOSP	39
Emaux opaques liquides série EESP	40
Emaux à effets liquides série PGE	41
Emaux à effets liquides série PSE	41
Emaux transparents liquides série ETSP	42
Emaux opaques satinés liquides série EMSP	43
Formules molaires	41

Les colorants

Série "D" en poudre.....	47
Série SIGLO XVIII en poudre	48
Série "P" colorants intenses	48
Série "CD" couleurs à peindre.....	51
Série "VP" couleurs 3 ^{ème} feu	52
Série "VA" couleurs 3 ^{ème} feu	54
Série "VL" liquides 3 ^{ème} feu	55
Émaux métallisés 3 ^{ème} feu.....	55
Crayons et pastels céramique.....	55

Les biscuits

Biscuits alimentaires	56
Biscuits carreaux.....	58
Moules plâtre pour estampage	59

Les matières premières

Produits auxiliaires	60
Oxydes et colorants naturels.....	61
Matières premières	62

Les outils

Outils de façonnage	64
Estèques et spatulas.....	68
Perforateurs	70
Tamis.....	70
Éponges	71
Émaillage	72
Matériel laboratoire	73
Balances	74
Tournettes	75
Accessoires pour poterie.....	77
Matériel de sécurité.....	77
Matériel de finition	79

Les pinceaux	80
---------------------------	----

Le matériel

Tours électriques	84
Tabourets	88
Pistolets d'émaillage	88
Tables de travail & rayonnage.....	90
Croûteuses	91
Fontaines à terre.....	92
Boudineuses	92
Désémailluses.....	93
Cabines d'émaillage	94
Bacs de décantation	97
Compresseurs	98
Délayeurs	98
Tamiseurs barbotine / émail.....	100
Pompes verticales en inox.....	100
Banc de coulage	100
Broyeur à jarres	101
Jarres de broyage	101

Les fours

Interventions à domicile	102
Fours KEOS de SOLARGIL	103
Fours HELIOS de SOLARGIL	104
Fours électriques verticaux	105
Fours électriques frontaux	108
Fours cloche raku à gaz.....	118
Fours à gaz verticaux.....	119
Fours à gaz frontaux	120
Fours fusing électrique	122

Les accessoires

Brûleurs à gaz.....	123
Sondes pyrométriques	125
Thermomètres numériques.....	126
Bornes de connexion	127
Matériel pour isolation.....	129
Briques réfractaire.....	130
Matériel d'enfournement	133
Plaques réfractaires	137
Ciments et colles réfractaires	138

Tarifs expéditions	139
---------------------------------	-----

Conditions générales de vente	140
--	-----

NOS AUTHENTIQUES GRÈS DE PUISAYE

GRES DE SAINT AMAND Les Beaux Arts - GSA				GSA	
	Carrière Les Beaux Arts à St Amand. GSACH 15% ch. 0-0,5 ou 0,2-2 mm Excellente pour le tournage, le calibrage et le pressage.	Mono ou bi-cuisson Biscuit : 1000-1020°C T° Cuisson : 1260-1280°C	SiO ₂	66,30 %	
			Al ₂ O ₃	20,10 %	
			Fe ₂ O ₃	1,41 %	
			Terre lisse ou avec Ch. 15 % 0-0,5 mm ou Ch. 15 % 0,2-2 mm		
OXYDATION. 1280°C					
Tarif Kg. H.T.	10 kg	100 kg	1000 kg	3000 kg	
Lisse	0,79 €	0,59 €	0,49 €	0,47 €	
Chamottée	0,97 €	0,73 €	0,61 €	0,59 €	
Pyritée	0,79 €	0,60 €	0,50 €	0,48 €	

GRES DE SAINT AMAND Les Perchers				PERCHERS	
	Carrière Les Perchers à St Amand. Terre plus grasse et plus pyritée que Les Beaux Arts. Recommandée pour la cuisson traditionnelle (sel, bois).	Mono ou bi-cuisson Biscuit : 980-1020°C T° Cuisson : 1260-1280°C	SiO ₂	67,40 %	
			Al ₂ O ₃	18,70 %	
			Fe ₂ O ₃	1,90 %	
			Terre lisse		
OXYDATION. 1280°C					
Tarif Kg. H.T.	10 kg	100 kg	1000 kg	3000 kg	
Lisse	0,97 €	0,73 €	0,61 €	0,59 €	

GRES LANGLADE				LANGLADE	
	LANGLADE terre lisse Tamis 40. Tesson très clair pour mettre en valeur les émaux colorés. Texture très fine.	Mono-cuisson facile Biscuit : 980-1000°C T° Cuisson : 1250-1280°C	SiO ₂	67 %	
			Al ₂ O ₃	21 %	
			Fe ₂ O ₃	1,25 %	
			Terre lisse		
OXYDATION. 1260°C					
Tarif Kg. H.T.	10 kg	100 kg	1000 kg	3000 kg	
Lisse	0,79 €	0,60 €	0,50 €	0,48 €	

GRES ROUX DE TREIGNY - MJ				MJ	
	Argile extraite de notre carrière de Treigny en Puisaye. Très plastique, elle s'adapte à toutes les techniques. Texture sableuse.	Bi-cuisson recommandée Biscuit : 1000°C T° Cuisson : 1260-1280°C	SiO ₂	67,19 %	
			Al ₂ O ₃	16,49 %	
			Fe ₂ O ₃	3,33 %	
			Terre lisse ou Ch. 20 % 0-05 mm		
OXYDATION. 1270°C					
Tarif Kg. H.T.	10 kg	100 kg	1000 kg	3000 kg	
Lisse	0,97 €	0,73 €	0,61 €	0,59 €	
Chamottée	1,17 €	0,89 €	0,75 €	0,71 €	

GRES CAGNAT				CAGNAT	
	Terre lisse, très plastique, elle s'adapte à toutes les techniques. Développe parfaitement le bleu de fer. Valorise les émaux blancs et semi transparents.	Biscuit : 1000-1020°C T° Cuisson : 1250-1270°C	SiO ₂	66,80 %	
			Al ₂ O ₃	18,50 %	
			Fe ₂ O ₃	2,68 %	
			Terre lisse		
OXYDATION. 1250°C					
Tarif Kg. H.T.	10 kg	100 kg	1000 kg	3000 kg	
Lisse	0,97 €	0,73 €	0,61 €	0,59 €	

GRES BRUN DE MOUTIERS - GRM				GRM	
	Argile extraite de notre carrière de Moutiers. Terre colorée à l'ocre naturel de Puisaye. Effets de réduction, même cuite en oxydation. Valorise les émaux bleus et rouges.	Biscuit : 980-1000°C T° Cuisson : 1240-1270°C	SiO ₂	64,69 %	
			Al ₂ O ₃	21,30 %	
			Fe ₂ O ₃	2,80 %	
			Lisse ou Ch. 15 % 0-05 mm		
OXYDATION. 1250°C					
Tarif Kg. H.T.	10 kg	100 kg	1000 kg	3000 kg	
Lisse	0,97 €	0,73 €	0,61 €	0,59 €	
Chamottée	1,17 €	0,89 €	0,75 €	0,71 €	

PRIX € HORS TAXES AU KG
DUTY FREE € PRICES PER KG

Photos non contractuelles.
Susceptibles de modifications.
Notre responsabilité ne peut être engagée.

GRES ROUGE DE BOURGOGNE - J30 CH		J30		
	Terre à grès rouge de Bourgogne (chamottée) avec 25 % de chamotte 0-0,2 mm. Pour le tournage, calibrage, pressage et estampage.	Pour le culinaire, cuire entre 1080-1150°C maxi Biscuit : 1020°C T° Cuisson : 1240-1270°C	SiO ₂	63 %
			Al ₂ O ₃	19,50 %
			Fe ₂ O ₃	8 %
			Terre chamottée	
			Ch. 25 %	0-02 mm
OXYDATION. 1250°C				
Tarif Kg. H.T.	10 kg	100 kg	1000 kg	3000 kg
Chamottée	0,74 €	0,56 €	0,47 €	0,45 €

GRES GRIS CIMENT - G.G.C.		GCIMENT		
	Terre à grès cuisant GRIS CIMENT en oxydation. Très plastique, elle s'adapte à toutes les techniques. Tesson gris anthracite en oxydation.	Biscuit : 1000°C T° Cuisson : 1100-1280°C	SiO ₂	69,40 %
			Al ₂ O ₃	21,70 %
			Fe ₂ O ₃	2,10 %
			Terre chamottée	
			Ch. 25 %	0-05 mm
OXYDATION. 1250°C				
Tarif Kg. H.T.	12,5 kg	100 kg	1000 kg	3000 kg
Chamottée	1,50 €	1,14 €	0,95 €	0,91 €

GRES XING Rouge de fer		XING		
	Inspirée de la terre YIXING, capitale de la théière en Chine. Le kaolin lui apporte de la structure. Très plastique et polissable.	Ne pas cuire en réduction Biscuit : 980°C T° Cuisson : 1220-1260°C maxi	SiO ₂	68,69 %
			Al ₂ O ₃	21,30 %
			Fe ₂ O ₃	4,11 %
			Terre lisse	
OXYDATION. 1220°C				
Tarif Kg. H.T.	10 kg	100 kg	1000 kg	3000 kg
Lisse	1,16 €	0,88 €	0,76 €	0,70 €

NOS GRÈS CULINAIRES

G.S.A. C.L. CULINAIRE		GSA CL		
	GSA C grès de St Amand culinaire. Recommandée pour les plats à four. Pour tournage, calibrage et pressage. Enrichi à la cordiérite.	Mono ou bi-cuisson Biscuit : 980°C T° Cuisson : 1250-1280°C	SiO ₂	66,30 %
			Al ₂ O ₃	20,10 %
			Fe ₂ O ₃	1,41 %
			Terre chamottée	
			Ch. 15 %	0-0125 mm
OXYDATION. 1260°C				
Tarif Kg. H.T.	10 kg	100 kg	1000 kg	3000 kg
Lisse	1,14 €	0,87 €	0,73 €	0,69 €

GRES BEIGE à FEU - GM76 B		GM76 B		
	Pâte réfractaire pour usage culinaire. Flamme directe. Adaptable à toutes techniques de production. Tesson beige en oxydation.	Résiste à la flamme si cuite à 1250 °C minimum. Biscuit : 980°C T° Cuisson : 1250-1280°C	SiO ₂	50,00 %
			Al ₂ O ₃	32,00 %
			Fe ₂ O ₃	0,70 %
			Terre chamottée	
			Ch. 30 %	0-1 mm
			Emaux adaptés : EMT01/027	
OXYDATION. 1250°C				
Tarif Kg. H.T.	12,5 kg	100 kg	1000 kg	3000 kg
Chamottée	2,01 €	1,53 €	1,28 €	1,22 €

NOS GRÈS BLANCS FINIS

GRES BLANC - VD-75		VD75		
	Grès Blanc pour articles de table ou décoratifs. Excellente au tournage, très bonne tenue.	Mono ou bi-cuisson Biscuit : 980°C T° Cuisson : 1240-1280°C	SiO ₂	72,20 %
			Al ₂ O ₃	18,50 %
			Fe ₂ O ₃	0,70 %
			Terre lisse ou	
			Ch. 30 %	0-05 mm
OXYDATION. 1260°C				
Tarif Kg. H.T.	10 kg	100 kg	1000 kg	3000 kg
Lisse	1,06 €	0,81 €	0,70 €	0,64 €
Chamottée	1,22 €	0,92 €	0,80 €	0,74 €

GRES BLANC COLETTE		COLETTE		
	Grès blanc au kaolin. Très nerveux au tournage. Excellent pour le calibrage et le pressage. Très bon rendu des émaux.	Biscuit : 980-1000°C T° Cuisson : 1250-1300°C	SiO ₂	65,60 %
			Al ₂ O ₃	21,40 %
			Fe ₂ O ₃	0,97 %
			Terre lisse ou Ch. 20 % 0-05 ou 0-1,5 mm	
Tarif Kg. H.T.	10 kg	100 kg	1000 kg	3000 kg
Lisse	1,01 €	0,77 €	0,66 €	0,61 €
Chamottée	1,14 €	0,87 €	0,75 €	0,69 €

GRES BLANC PORCELAINIQUE - GBL-UK		GBLUK		
	Grès blanc au kaolin. Avec chamotte impalpable. Adapté pour toutes techniques et pour tournage.	Biscuit : 980-1000°C T° Cuisson Raku : 1030-1060°C T° Cuisson pour le Grès : 1280-1300°C	SiO ₂	61,29 %
			Al ₂ O ₃	29,33 %
			Fe ₂ O ₃	0,60 %
			Terre chamottée impalpable Chamotte 75µ	
Tarif Kg. H.T.	10 kg	100 kg	1000 kg	3000 kg
Chamottée	1,19 €	0,90 €	0,78 €	0,72 €

GRES BLANC - GB8		GB8		
	Grès blanc lisse ou avec 25% ch. 0-0,5 mm ou 0-1,5 mm. Très agréable pour le tournage et le pressage. S'accommode de tous les émaux.	Mono ou bi-cuisson Biscuit : 960-980°C T° Cuisson : 1200-1280°C	SiO ₂	72,20 %
			Al ₂ O ₃	18,40 %
			Fe ₂ O ₃	0,80 %
			Terre lisse ou Ch. 25 % 0-05 ou 0-1,5 mm	
Tarif Kg. H.T.	10 kg	100 kg	1000 kg	3000 kg
Lisse	1,12 €	0,85 €	0,73 €	0,68 €
Chamottée	1,31 €	0,99 €	0,86 €	0,79 €

GRES BLANC - GB10		GB10		
	Grès blanc lisse ou avec 25% ch. 0-02 ou 0-05 mm. Grès blanc exceptionnel pour tournage et modelage.	Mono ou bi-cuisson Biscuit : 960-980°C T° Cuisson : 1250-1280°C	SiO ₂	71,50 %
			Al ₂ O ₃	19,70 %
			Fe ₂ O ₃	0,67 %
			Terre lisse ou Ch. 25 % 0-02 mm Ch. 25 % 0-05 mm	
Tarif Kg. H.T.	10 kg	100 kg	1000 kg	3000 kg
Lisse	0,97 €	0,73 €	0,63 €	0,59 €
Chamottée	1,19 €	0,90 €	0,78 €	0,72 €

GRES BLANC - GB 10 COULAGE		GB 10 C		
	Grès blanc en poudre pour le coulage. Pour 100 kg de poudre, ajouter 40 litres d'eau, 200 gr de carbonate de soude et 200 à 300 ml de silicate de soude ou 200 à 250 gr de Dolaflox SP Neu. Densité : 1780 gr/litre	Biscuit : 1000°C T° Cuisson : 1250-1280°C	SiO ₂	71,50 %
			Al ₂ O ₃	19,70 %
			Fe ₂ O ₃	0,67 %
			Poudre micronisée	
Tarif Kg. H.T.	1 kg	25 kg	100 kg	1000 kg
Poudre Coulage	1,19 €	0,90 €	0,78 €	de 1000 à 3000 kg 0,70 €

GRES BLANC DE PARIS		GB PARIS		
	GB Paris grès vitrogrès extra blanc lisse au kaolin. Utilisable pour la vaisselle et le culinaire, tournage et pressage. Tesson vitrifié similaire à la porcelaine.	Mono ou bi-cuisson Biscuit : 980°C T° Cuisson : 1250-1280°C	SiO ₂	67,40 %
			Al ₂ O ₃	21,50 %
			Fe ₂ O ₃	0,54 %
			Terre lisse Très bon rendu des émaux	
Tarif Kg. H.T.	10 kg	100 kg	1000 kg	3000 kg
Lisse	1,38 €	1,05 €	0,90 €	0,84 €

PRIX € HORS TAXES AU KG
DUTY FREE € PRICES PER KG

Photos non contractuelles.
Susceptibles de modifications.
Notre responsabilité ne peut être engagée.

GRES BLANC DE PARIS pour COULAGE				GB PARIS C	
	Grès extra-blanc lisse au kaolin en poudre atomisée. Pour 100 kg de poudre, ajouter 40 litres d'eau, 200 gr de carbonate de soude et 200 à 300 ml de silicate de soude.	Mono ou bi-cuisson Biscuit : 980°C T° Cuisson : 1250-1280°C	SiO ₂ 67,40 %		
			Al ₂ O ₃ 21,50 %		
			Fe ₂ O ₃ 0,54 %		
			Poudre atomisée		
OXYDATION. 1260°C					
Tarif Kg. H.T.	1 kg	25 kg	100 kg	1000 kg	de 1000 à 3000 kg
Poudre Coulage	1,59 €	1,20 €	1,04 €	0,96 €	0,96 €

GRES BLANC PORCELAINIQUE - GB 304-5				GB 304 5	
	GB 304-5 grès blanc porcelainique lisse. Mélange de grès blanc et de porcelaine fine. Agréable au tournage et au calibrage.	Mono ou bi-cuisson Biscuit : 980°C T° Cuisson : 1250-1280°C	SiO ₂ 68,10 %		
			Al ₂ O ₃ 26,00 %		
			Fe ₂ O ₃ 0,58 %		
			Terre lisse		
			Excellent rendu des émaux		
OXYDATION. 1260°C					
Tarif Kg. H.T.	10 kg	100 kg	1000 kg	3000 kg	
Lisse	1,66 €	1,27 €	1,10 €	1,02 €	

NOS GRÈS D'EXPRESSION POUR ARTISTIC STONEWARES

GRES SIENNE - GM.002				NOUVEAU GM.002	
	Terre à grès couleur Sienne. Remarquable pour sa texture adaptée au tournage. Développe avec les émaux un effet de cuisson.	Réduction même si cuisson oxydante. T° Cuisson : 1250-1280°C	SiO ₂ 57,50 %		
			Al ₂ O ₃ 31,20 %		
			Fe ₂ O ₃ 3,85 %		
			Terre chamottée impalpable avec 30 % 0-02 mm		
OXYDATION. 1280°C					
Tarif Kg. H.T.	10 kg	100 kg	1000 kg	3000 kg	
Chamottée	1,11 €	0,84 €	0,71 €	0,68 €	

GRES ROUX CHAMOTTE - GECH.30				GECH30	
	La GECH 30 terre aux qualités incontournables. Utilisable pour la sculpture, le modelage et le tournage.	Mono ou bi-cuisson Biscuit : 1020°C T° Cuisson : 1150-1300°C	SiO ₂ 49,50 %		
			Al ₂ O ₃ 33,45 %		
			Fe ₂ O ₃ 4,65 %		
			Ch. 30 % 0-02 mm		
			Ch. 30 % 0-05 mm		
			Ch. 30 % 0-1,5 mm		
OXYDATION. 1280°C					
Tarif Kg. H.T.	12,5 kg	100 kg	1000 kg	3000 kg	
Chamottée	1,05 €	0,80 €	0,69 €	0,64 €	

GRES TON PIERRE - GTP				GTP	
	GTP Terre à grès blanc cassé-beige clair. Utilisable pour modelage, tournage, sculpture et Raku.	Mono ou bi-cuisson Biscuit : 1020°C T° Cuisson Raku : 1150-1300°C	SiO ₂ 63,46 %		
			Al ₂ O ₃ 27,38 %		
			Fe ₂ O ₃ 1,08 %		
			Ch. 30 % 0-0,2 mm		
			Ch. 30 % 0-0,5 mm		
			Ch. 30 % 0-1,5 mm		
OXYDATION. 1280°C					
Tarif Kg. H.T.	12,5 kg	100 kg	1000 kg	3000 kg	
Chamottée 0-0,5 et 0-1,5 mm	1,22 €	0,92 €	0,80 €	0,74 €	

GRES TON PIERRE - GTPP.002				NOUVEAU GTPP.002	
	GTP Terre à grès blanc avec chamotte de porcelaine. Utilisable pour modelage, tournage, sculpture et Raku.	Mono ou bi-cuisson Biscuit : 1000°C T° Cuisson Raku : 1150-1300°C	SiO ₂ 64,10 %		
			Al ₂ O ₃ 28,70 %		
			Fe ₂ O ₃ 0,87 %		
			30 % Ch. de porcelaine 0-0,2 mm		
OXYDATION. 1280°C					
Tarif Kg. H.T.	10 kg	100 kg	1000 kg	3000 kg	
Chamottée porcelaine 0-0,2 mm	1,30 €	0,97 €	0,84 €	0,77 €	

GRES SABLE du TENERE			TENERE	
	TENERE terre à grès couleur sable du Ténééré. Remarquable pour sa texture et le tesson sable roux. Recommandée pour la sculpture, le Raku et jarre à la corde.	Biscuit : 1020°C T° Cuisson : 1150-1300°C	SiO ₂	58,00 %
			Al ₂ O ₃	32,00 %
			Fe ₂ O ₃	1,30 %
			Ch. 30 %	0-05 mm
			Ch. 30 %	0-1,5 mm
Tarif Kg. H.T.	12,5 kg	100 kg	1000 kg	3000 kg
Chamottée	1,25 €	0,95 €	0,82 €	0,76 €

GRES INDIAN STONE			INDIANSTONE	
	Terre à grès INDIAN STONE. Tesson roux et chaud. Recommandée pour travail à la plaque, la sculpture et le Raku.	Mono ou bi-cuisson Biscuit : 980°C T° Cuisson : 1150-1300°C	SiO ₂	57,00 %
			Al ₂ O ₃	31,00 %
			Fe ₂ O ₃	2,80 %
			Ch. 40 %	0-05 mm
			Ch. 40 %	0-1,5 mm
Tarif Kg. H.T.	12,5 kg	100 kg	1000 kg	3000 kg
Chamottée	1,14 €	0,87 €	0,75 €	0,69 €

GRES SAUVAGE			GRESAUVAGE	
	Grès Sauvage avec 45% chamotte 1-3 mm. Pour modelage très grandes pièces, sculpture et Raku. Tesson doré à effets en oxydation et pain brûlé avec pyrites en réduction.	Biscuit : 980-1000°C T° Cuisson : 1100-1320°C maxi	SiO ₂	65,25 %
			Al ₂ O ₃	22,38 %
			Fe ₂ O ₃	2,95 %
			Ch. 45 %	1-3 mm
Tarif Kg. H.T.	12,5 kg	100 kg	1000 kg	3000 kg
Chamottée	1,26 €	0,95 €	0,82 €	0,76 €

GRES WINTER STONE GRES BLANC NEIGE			WT	
	Grès blanc neige avec 30% molochite 0-05 mm. Utilisable pour sculpture, décor mural et Raku. "Live size sculpture", travail à la plaque. Très bon développement	des émaux et de la cristallisation. Biscuit : 1050°C T° Cuisson Raku : 1050-1080°C T° Cuisson pour le Grès : 1240-1280°C	SiO ₂	67,47 %
			Al ₂ O ₃	18,38 %
			Fe ₂ O ₃	0,73 %
			Terre chamottée	30 % de Molochite 0-05 mm
Tarif Kg. H.T.	12,5 kg	100 kg	1000 kg	3000 kg
Chamottée	2,19 €	1,67 €	1,44 €	1,33 €

BOREAL STONE			BOREST	
	GRES BLANC avec 70% ch. Molochite 0-3 mm, avec chamotte blanche (molochite). Pour sculpture, œuvres monumentales et Raku. Tesson extra blanc en oxydation et grège en réduction.	Biscuit : 1000°C T° Cuisson pour le Grès : 1150-1310°C	SiO ₂	69,47 %
			Al ₂ O ₃	20,68 %
			Fe ₂ O ₃	0,78 %
			Terre chamottée	70 % de Molochite 0-3 mm
Tarif Kg. H.T.	12,5 kg	100 kg	1000 kg	3000 kg
Chamottée	1,22 €	0,92 €	0,80 €	0,74 €

SUPER MANGA			SUPMANG	
	GRES NOIR chamotté pour sculpture, modelage, plaque et calibrage. Tesson noir dès 1150°C. Au-delà de 1100°C, ralentir la montée en température. Effets bleutés en réduction.	Biscuit : 1020°C T° Cuisson : 1150-1270°C	SiO ₂	48,75 %
			Al ₂ O ₃	26,50 %
			Fe ₂ O ₃	12,00 %
			Ch. 35 %	0-02 mm,
			0-0,5 et	0-1,5 mm
Tarif Kg. H.T.	12,5 kg	100 kg	1000 kg	3000 kg
Chamottée	1,23 €	0,93 €	0,81 €	0,75 €

Toutes les fiches techniques de nos terres sont téléchargeables sur notre site internet www.solargil.com

PRIX € HORS TAXES AU KG
DUTY FREE € PRICES PER KG

Photos non contractuelles.
Susceptibles de modifications.
Notre responsabilité ne peut être engagée.

AFRICAN STONE		AFRICAN		
	GRES NOIR avec 40% chamotte. Tesson brun foncé/noir en oxydation. Métallisé à haute température. Cuisson lente pour éviter les bulles dues au manganèse. Cuisson réductrice avec précautions.	Biscuit : 1020°C T° Cuisson : 1150-1270°C	SiO ₂	51,10 %
			Al ₂ O ₃	22,50 %
			Fe ₂ O ₃	12,80 %
			Ch. 40 %	0-02 mm ou 0-1 mm ou 0-3 mm
OXYDATION. 1270°C				
Tarif Kg. H.T.	12,5 kg	100 kg	1000 kg	3000 kg
Chamottée 0-02 ou 0-1 mm	1,51 €	1,15 €	0,99 €	0,92 €
Chamottée 0-3 mm	1,56 €	1,18 €	1,02 €	0,95 €

BRASIL GRES ROUGE LIE DE VIN		BRASIL		
	GRES ROUGE lie de vin avec 40% chamotte. Très beau tesson rose grenat à 1050°C, rouge à 1200°C et hématite à 1230°C en oxydation.	Ne pas cuire en réduction Biscuit : 980°C T° Cuisson grès : 1050-1270°C maxi	SiO ₂	53,00 %
			Al ₂ O ₃	31,00 %
			Fe ₂ O ₃	7,50 %
			Ch. 40 %	0-0,2 mm
			Ch. 40 %	0-0,5 mm
			Ch. 40 %	0-1 mm
OXYDATION. 1260°C				
Tarif Kg. H.T.	12,5 kg	100 kg	1000 kg	3000 kg
Chamottée	1,60 €	1,22 €	1,05 €	0,97 €

NOS GRÈS BASSE TEMPÉRATURE

GRES BLANC CASARES		CASARES		
	GRES BEIGE basse température. Vitrifié dès 1140-1170°C. Pour tournage, calibrage et pressage.	Biscuit : 900°C maxi T° Cuisson : 1150°C	SiO ₂	69,40 %
			Al ₂ O ₃	22,90 %
			Fe ₂ O ₃	0,90 %
			Terre lisse	
OXYDATION. 1150°C				
Tarif Kg. H.T.	10 kg	100 kg	1000 kg	3000 kg
Lisse	1,25 €	0,95 €	0,82 €	0,76 €

GRES ROSE AMANDINE		AMANDINE		
	GRES rose/orangé pour tournage et pressage. Totement vitrifié dès 1030-1060°C. Grès non gélif dès 1060°C.	Biscuit : 980°C maxi T° Cuisson : 1030-1050°C	SiO ₂	63,33 %
			Al ₂ O ₃	28,03 %
			Fe ₂ O ₃	1,04 %
			Terre lisse	
OXYDATION. 1060°C				
Tarif Kg. H.T.	10 kg	100 kg	1000 kg	3000 kg
Lisse	1,25 €	0,95 €	0,82 €	0,76 €

GRES ROUGE ROCATA 1050°C		ROCATA		
	GRES ROUGE basse température. Ne craint pas le gel (porosité inférieure à 3%). Tesson rouge brique à partir de 1030°C.	Biscuit : 1000°C T° Cuisson : 1030-1100°C	SiO ₂	59,50 %
			Al ₂ O ₃	18,00 %
			Fe ₂ O ₃	6,00 %
			Terre lisse ou	
			Ch. 20 %	0-05 mm
OXYDATION. 1030°C				
Tarif Kg. H.T.	12,5 kg	100 kg	1000 kg	3000 kg
Lisse	0,92 €	0,79 €	0,60 €	0,56 €
Chamottée	1,04 €	0,88 €	0,68 €	0,63 €

GRES BLANC - GBL 63 VITROGRES		GBL 63		
	GRES BLANC VITROGRES tesson blanc. Pour tournage, calibrage et pressage. Totement vitrifié dès 1120-1150°C. Non gélif.	Biscuit : 980°C T° Cuisson : 1130-1150°C	SiO ₂	69,80 %
			Al ₂ O ₃	25,00 %
			Fe ₂ O ₃	0,90 %
			Terre lisse	
			Bon accord email	
			EMT 01/26 à 1100°C	
OXYDATION. 1120°C				
Tarif Kg. H.T.	10 kg	100 kg	1000 kg	3000 kg
Lisse	1,04 €	0,79 €	0,68 €	0,63 €

GRES BLANC - GBL. 63.C POUR LE COULAGE					GBL 63 C	
	GRES BLANC. Non gélif. Pour 100 kg de poudre ajouter 40 litres d'eau et 200 gr de Dolaflux B. Densité à obtenir : 1780 gr/L	Biscuit : 980°C maxi T° Cuisson : 1120-1150°C	SiO ₂	69,80 %		
			Al ₂ O ₃	25,00 %		
			Fe ₂ O ₃	0,90 %		
			Poudre pour coulage			
OXYDATION. 1120°C						
Tarif Kg. H.T.	1 kg	25 kg	100 kg	1000 kg	de 1000 à 3000 kg	
Poudre Coulage	1,16 €	0,88 €	0,76 €	0,70 €	0,70 €	

TERRE RIF POUR CUISSON PRIMITIVE					RIF	
	TERRE RIF REFRACTAIRE ORANGÉE-MICASSÉE. Pour cuisson de type primitif au bois ou Raku. Tesson non gélif dès 1020°C.	T° Cuisson : 800-1120°C	SiO ₂	60,70 %		
			Al ₂ O ₃	17,80 %		
			Fe ₂ O ₃	3,92 %		
			Terre chamottée			
			Ch. 35 %	0-1,5 mm		
OXYDATION. 1000°C						
Tarif Kg. H.T.		10 kg	100 kg	1000 kg	3000 kg	
Chamottée		1,28 €	0,97 €	0,84 €	0,77 €	

GRES NOIR EBENE - GN					GN	
	GRES NOIR lisse ou chamotté 0-1 mm. Tesson brun à 1050°C et noir entre 1100 et 1140°C. Ralentir la montée en température à partir de 1080°C.	T° Cuisson : 1050-1140°C maxi	SiO ₂	54,50 %		
			Al ₂ O ₃	19,00 %		
			Fe ₂ O ₃	5,05 %		
			Terre lisse ou			
			Ch. 25 %	0-1 mm		
OXYDATION. 1120°C						
Tarif Kg. H.T.		10 kg	100 kg	1000 kg	3000 kg	
Terre lisse		1,32 €	1,00 €	0,87 €	0,80 €	
Chamottée		1,38 €	1,05 €	0,90 €	0,84 €	

NOS TERRES POUR LE RAKU

RAKU NATORI					RAKUNATORI	
	Terre enrichie au kaolin, très fine, elle est parfaite pour la technique de la terre lustrée, le Raku nu. Accepte très bien l'enfumage.	T° Cuisson Raku : 1020-1080°C	SiO ₂	66,55 %		
			Al ₂ O ₃	21,50 %		
			Fe ₂ O ₃	0,97 %		
			Terre chamottée			
			Ch. 40 %	0-02 mm		
OXYDATION. 1030°C						
Tarif Kg. H.T.		10 kg	100 kg	1000 kg	3000 kg	
Chamottée		1,14 €	0,87 €	0,75 €	0,69 €	

RAKU MITSU					RAKUMITSU	
	Recommandée pour les grandes pièces cuisson Raku. Tournage ou sculpture. Très plastique.	T° Cuisson Raku : 1000-1100°C T° Cuisson grès : 1280-1300°C	SiO ₂	62,50 %		
			Al ₂ O ₃	27,20 %		
			Fe ₂ O ₃	0,80 %		
			Ch. 40 %	0-02 mm		
			Ch. 40 %	0-05 mm		
OXYDATION. 1030°C						
Tarif Kg. H.T.		10 kg	100 kg	1000 kg	3000 kg	
Chamottée 0-02		1,22 €	0,93 €	0,80 €	0,74 €	
Chamottée 0-05		1,25 €	0,95 €	0,82 €	0,76 €	

T-PASTA - TERRE UNIVERSELLE					TPASTA	
	TERRE UNIVERSELLE blanche, très plastique.	T° Cuisson faïence : 1050°C T° Cuisson Raku : 1030-1060°C T° Cuisson grès : 1280°C	SiO ₂	56,00 %		
			Al ₂ O ₃	33,60 %		
			Fe ₂ O ₃	0,83 %		
			Terre chamottée			
			Ch. 30 %	0-05 mm		
OXYDATION. 1030°C						
Tarif Kg. H.T.		10 kg	100 kg	1000 kg	3000 kg	
Chamottée		2,24 €	1,70 €	1,47 €	1,36 €	

PRIX € HORS TAXES AU KG
DUTY FREE € PRICES PER KG

Photos non contractuelles.
Susceptibles de modifications.
Notre responsabilité ne peut être engagée.

WINTER STONE				WT	
	Terre à grès extra blanche utilisable pour le Raku. Recommandée pour la sculpture et décor mural. Très bon développement des émaux.	T° Cuisson Raku : 1050-1080°C	SiO ₂	67,47 %	
			Al ₂ O ₃	18,38 %	
			Fe ₂ O ₃	0,73 %	
			Terre chamottée		
			Ch. 30 %	0-0,5 mm	
OXYDATION. 1030°C					
Tarif Kg. H.T.	12,5 kg	100 kg	1000 kg	3000 kg	
Chamottée	2,20 €	1,67 €	1,44 €	1,33 €	

GRES TON PIERRE - GTP				GTP	
	GTP Terre à grès blanc cassé-beige clair. Utilisable pour modelage, tournage, sculpture et Raku.	Mono ou bi-cuisson Biscuit : 1020°C T° Cuisson Raku : 1150-1300°C	SiO ₂	63,46 %	
			Al ₂ O ₃	27,38 %	
			Fe ₂ O ₃	1,08 %	
			Ch. 30 %	0-0,2 mm	
			Ch. 30 %	0-0,5 mm	
			Ch. 30 %	0-1,5 mm	
OXYDATION. 1280°C					
Tarif Kg. H.T.	12,5 kg	100 kg	1000 kg	3000 kg	
Chamottée 0-0,5 et 0-1,5 mm	1,22 €	0,92 €	0,80 €	0,74 €	

GRES TON PIERRE - GTPP.002				GTPP.002	
	GTP Terre à grès blanc avec chamotte de porcelaine. Utilisable pour modelage, tournage, sculpture et Raku.	Mono ou bi-cuisson Biscuit : 1000°C T° Cuisson Raku : 1150-1300°C	SiO ₂	64,10 %	
			Al ₂ O ₃	28,70 %	
			Fe ₂ O ₃	0,87 %	
			30 % Ch. de porcelaine		
			0-0,2 mm		
OXYDATION. 1280°C					
Tarif Kg. H.T.	10 kg	100 kg	1000 kg	3000 kg	
Chamottée porcelaine 0-0,2 mm	1,30 €	0,97 €	0,84 €	0,77 €	

NOS TERRES HAUTEMENT RÉFRACTAIRES

TERRE A CREUSET - TC				TC	
	Mélange d'argiles très réfractaires. Utilisable pour production de creusets ou très grandes pièces.	Mono ou bi-cuisson Biscuit : 980°C T° Cuisson : 1150-1350°C	SiO ₂	57,87 %	
			Al ₂ O ₃	27,38 %	
			Fe ₂ O ₃	1,75 %	
			Terre chamottée		
			Ch. 60 %	0-1,5 mm	
OXYDATION. 1280°C					
Tarif Kg. H.T.	10 kg	100 kg	1000 kg		
Chamottée	1,93 €	1,46 €	1,26 €		

TERRE REFRACTAIRE MAIGRE - BTR				BTR	
	Mélange réfractaire en poudre avec 36% d'alumine. Utilisable pour la composition de mélange réfractaire.	Coef. dilatation 20-500°C : 40 x 10 ⁻⁷ Résistance pyroscopique : 1740°C Biscuit : 1000°C T° Cuisson : 1280-1600°C	SiO ₂	48,00 %	
			Al ₂ O ₃	36,90 %	
			Fe ₂ O ₃	1,20 %	
OXYDATION. 1280°C					
Tarif Kg. H.T.	35 kg	100 kg	1000 kg		
Poudre	1,46 €	1,10 €	0,95 €		

TERRE REFRACTAIRE CHAMOTTEE - CT-MS				CT MS	
	Terre réfractaire avec 32% d'alumine + 50% de chamotte 0-03 mm. Utilisable pour créations artistiques, modelages, travail à la plaque.	Coef. dilatation 20-500°C : 52 x 10 ⁻⁷ Résistance pyroscopique 1650°C Biscuit : 1000°C T° Cuisson : 1280-1350°C	SiO ₂	63,20 %	
			Al ₂ O ₃	32,60 %	
			Fe ₂ O ₃	1,58 %	
			Terre chamottée		
			Ch. 50 %	0-0,3 mm	
OXYDATION. 1280°C					
Tarif Kg. H.T.	10 kg	100 kg	1000 kg		
Chamottée	1,69 €	1,28 €	1,11 €		

Toutes les fiches techniques de nos terres sont téléchargeables sur notre site internet www.solargil.com

NOS PÂTES FAÏENCES BLANCHES

FAIENCE BLANCHE - FABL		FABL M			
	Faïence blanche de Manises. Très plastique. Utilisable pour tournage, calibrage et estampage.	Retrait total : 4%		SiO ₂	51,80 %
		Biscuit : 980-1020°C		Al ₂ O ₃	14,60 %
		T° Cuisson émail : 980-1020°C		Fe ₂ O ₃	0,70 %
		Pâte lisse			
OXYDATION. 980°C					
Tarif Kg. H.T.	12,5 kg	100 kg	1000 kg	3000 kg	
Lisse	0,64 €	0,48 €	0,42 €	0,39 €	

FAIENCE BLANCHE - JASMIN		JASMIN			
	Faïence blanche, lisse ou chamottée. Pour tournage et estampage. Très plastique. Bon accord avec émail PR 500 et PR 1/B	Mono ou bi-cuisson		SiO ₂	70,10 %
		Biscuit : 1050-1080°C		Al ₂ O ₃	15,83 %
		T° Cuisson : 980-1080°C		Fe ₂ O ₃	0,98 %
		Pâte lisse ou			
		Ch. 20 %		0-0,3 mm	
OXYDATION. 980°C					
Tarif Kg. H.T.	10 kg	100 kg	1000 kg	3000 kg	
Lisse	0,81 €	0,61 €	0,53 €	0,49 €	
Chamottée	0,94 €	0,71 €	0,61 €	0,57 €	

FAIENCE EXTRA BLANCHE EDELWEISS		EDELWEISS			
	Faïence extra blanche très plastique. Idéale pour les pièces ajourées. Bon accord avec émail PR 500 et PR 1/B.	Biscuit : 1050-1080°C		SiO ₂	67,10 %
		T° Cuisson émail : 970-1050°C		Al ₂ O ₃	15,80 %
				Fe ₂ O ₃	0,80 %
				Retrait total	7,64 %
		Pâte lisse			
OXYDATION. 980°C					
Tarif Kg. H.T.	10 kg	100 kg	1000 kg	3000 kg	
Lisse	1,07 €	0,81 €	0,70 €	0,65 €	

FAIENCE EXTRA BLANCHE - FAM-5		FAM5			
	Faïence extra blanche lisse ou chamottée. Pour tournage et pressage.	Mono ou bi-cuisson.		SiO ₂	53,00 %
		Biscuit : 1000-1020°C		Al ₂ O ₃	13,90 %
		T° Cuisson : 1020-1050°C		Fe ₂ O ₃	0,50 %
		Pâte lisse ou			
		Ch. 20 %		0-0,5 mm	
OXYDATION. 980°C					
Tarif Kg. H.T.	12,5 kg	100 kg	1000 kg	3000 kg	
Lisse	0,97 €	0,73 €	0,63 €	0,59 €	
Chamottée	1,20 €	0,91 €	0,79 €	0,73 €	

FAIENCE EXTRA BLANCHE - FAM-5 COULAGE		FAM5C			
	Faïence extra blanche en poudre pour coulage. Pour 100 kg de poudre ajouter 40 à 44 litres d'eau. Densité optimale : 1750 g/litre	Biscuit : 1020°C		SiO ₂	51,80 %
		T° Cuisson : 1020-1050°C		Al ₂ O ₃	14,60 %
				Fe ₂ O ₃	0,70 %
		Poudre de coulage			
		Défloculant incorporé			
OXYDATION. 980°C					
Tarif Kg. H.T.	1 kg	25 kg	100 kg	1000 kg	3000 kg
Poudre	1,22 €	1,04 €	0,79 €	0,68 €	0,63 €

FAIENCE EXTRA BLANCHE TYPE VALLAURIS - FAM-55		FAM55			
	Faïence extra blanche type "VALLAURIS". Pâte lisse, très plastique, très agréable à travailler.	Mono ou bi-cuisson		SiO ₂	52,90 %
		Biscuit : 1020°C		Al ₂ O ₃	14,20 %
		T° Cuisson : 1020-1050°C		Fe ₂ O ₃	0,47 %
		Pâte lisse			
OXYDATION. 980°C					
Tarif Kg. H.T.	12,5 kg	100 kg	1000 kg	3000 kg	
Lisse	0,94 €	0,71 €	0,61 €	0,57 €	

PRIX € HORS TAXES AU KG
DUTY FREE € PRICES PER KG

Photos non contractuelles.
Susceptibles de modifications.
Notre responsabilité ne peut être engagée.

FAIENCE EXTRA BLANCHE ATOMISEE pour COULAGE - FA-VD					FAVDC	
	FA-VD C faïence extra blanche atomisée. Pour 100 kg de poudre, ajouter 30 à 40 litres d'eau. Densité à obtenir : 1740-1760 gr/L Pour ajuster la viscosité, ajouter du silicate de soude.	Viscosité coupe Ford N° 4 : 60/80 sec. Biscuit : 980°C T° Cuisson : 980-1050°C	SiO ₂	59,85 %		
			Al ₂ O ₃	15,09 %		
			Fe ₂ O ₃	0,48 %		
			Poudre de coulage Poudre atomisée Déflocculant incorporé			
Tarif Kg. H.T.	1 kg	25 kg	100 kg	1000 kg	3000 kg	
Poudre	1,25 €	0,97 €	0,73 €	0,69 €	0,59 €	

NOS FAÏENCES COLORÉES

FAIENCE ROUGE - FE					FE	
	Un grand classique, sans surprise ! L'incontournable faïence rouge de Catalogne. S'accorde parfaitement avec nos émaux.	Mono ou bi-cuisson Biscuit : 970°C T° Cuisson : 970-1050°C	SiO ₂	54,00 %		
			Al ₂ O ₃	18,35 %		
			Fe ₂ O ₃	5,90 %		
			Pâte lisse ou Ch. 20 % 0-0,2 mm ou 0-0,5 mm ou 0-1,5 mm			
Tarif Kg. H.T.	12,5 kg	100 kg	1000 kg	3000 kg		
Lisse	0,46 €	0,35 €	0,30 €	0,28 €		
Chamottée 0-0,2 et 0-0,5 et 0-1,5 mm	0,62 €	0,47 €	0,41 €	0,38 €		

FAIENCE ROUGE pour COULAGE - FEC					FEC	
	Faïence rouge en poudre pour coulage. Pour 30 kg de poudre ajouter 14 litres d'eau, 30 gr de carbonate de soude, 80 gr de silicate de soude et 50 gr de carbonate de baryum. Densité à obtenir : 1740-1760 gr/L	Biscuit : 970°C T° Cuisson : 970-1050°C	SiO ₂	58,00 %		
			Al ₂ O ₃	17,65 %		
			Fe ₂ O ₃	5,40 %		
			Poudre de coulage			
Tarif Kg. H.T.	1 kg	25 kg	100 kg	1000 kg	3000 kg	
Poudre	0,97 €	0,73 €	0,63 €	0,62 €	0,59 €	

FAIENCE ROUGE ATOMISÉE pour COULAGE - FR ATM					FR ATM	
	Faïence rouge atomisée pour coulage. Mélange facile. Pour 100 kg de poudre ajouter 35 à 40 litres d'eau. Densité à obtenir : 1750 gr/L Viscosité coupe Ford N° 4 : 38 sec.	Mono ou bi-cuisson Biscuit : 1020°C T° Cuisson : 1020-1050°C	SiO ₂	65,40 %		
			Al ₂ O ₃	17,40 %		
			Fe ₂ O ₃	6,00 %		
Tarif Kg. H.T.	1 kg	25 kg	100 kg	1000 kg	3000 kg	
Poudre	1,35 €	1,14 €	0,89 €	0,75 €	0,69 €	

FAIENCE ORANGE - CATALANE					CATALANE	
	Faïence rouge/orange très fine. Poterie artistique, poterie de jardin et carrelage terre cuite. Idéale pour la terre vernissée.	Biscuit : 980°C T° Cuisson : 1040°C	SiO ₂	55,00 %		
			Al ₂ O ₃	17,00 %		
			Fe ₂ O ₃	5,10 %		
			Pâte lisse			
Tarif Kg. H.T.	12,5 kg	100 kg	1000 kg	3000 kg		
Lisse	0,49 €	0,37 €	0,32 €	0,30 €		

FAIENCE ROSE-THE - FAENZA					FAENZA	
	FAENZA faïence rose-thé, silico-calco-magnésienne. Valorise les émaux lustres pour retrouver l'esprit de la véritable faïence de Nevers ou Italienne.	Mono ou bi-cuisson Biscuit : 1050°C T° Cuisson : 970-1050°C	SiO ₂	68,95 %		
			Al ₂ O ₃	16,32 %		
			Fe ₂ O ₃	2,14 %		
			Pâte lisse Bon accord avec émail PR 500 et PR1/B			
Tarif Kg. H.T.	10 kg	100 kg	1000 kg	3000 kg		
Lisse	0,83 €	0,63 €	0,54 €	0,50 €		

PRIX € HORS TAXES AU KG
DUTY FREE € PRICES PER KG

Photos non contractuelles.
Susceptibles de modifications.
Notre responsabilité ne peut être engagée.



















FAIENCE GRISE CH - FGSOURIS				FGSOURIS	
	Faïence gris-souris avec 20% ch. 0-0,5 mm. Tesson gris souris entre 1000/1050°C. Excellente pour le modelage et le tournage.	Biscuit : 1000°C T° Cuisson émail : 1020-1050°C		SiO ₂	53,20 %
				Al ₂ O ₃	14,40 %
				Fe ₂ O ₃	3,80 %
				Pâte chamottée	
				Ch. 25 %	0-0,5 mm
Tarif Kg. H.T.	10 kg	100 kg	1000 kg	3000 kg	
Chamottée	1,99 €	1,51 €	1,30 €	1,21 €	

FAIENCE BRUNE - PFBR				PFBR	
	Faïence brune/noire. Pour tournage, estampage, calibrage et pressage.	Mono ou bi-cuisson Biscuit : 970-980°C T° Cuisson : 970-1030°C		SiO ₂	45,80 %
				Al ₂ O ₃	16,40 %
				Fe ₂ O ₃	5,10 %
				Pâte lisse ou	
				Ch. 20 %	0-0,5 mm
Tarif Kg. H.T.	12,5 kg	100 kg	1000 kg	3000 kg	
Lisse	0,96 €	0,72 €	0,62 €	0,58 €	
Chamottée	1,10 €	0,83 €	0,72 €	0,67 €	

FAIENCE ULTRA NOIRE - PFHN.				PFHN	
	Faïence ultra noire. Pour tournage, modelage et pressage grandes pièces.	Mono ou bi-cuisson Biscuit : 960-970°C T° Cuisson émail : 1025-1050°C		SiO ₂	55,90 %
				Al ₂ O ₃	16,69 %
				Fe ₂ O ₃	15,67 %
				Pâte lisse ou	
				Ch. 20 %	0-1 mm
Tarif Kg. H.T.	12,5 kg	100 kg	1000 kg	3000 kg	
Lisse	1,34 €	1,01 €	0,87 €	0,81 €	
Chamottée	1,44 €	1,09 €	0,94 €	0,87 €	

FAIENCE GALESTRO				GALESTRO	
	Terre rouge rustique de Toscane type Impruneta. Pour la céramique artistique, décorative, jardin.	T° Cuisson : 980-1020°C		SiO ₂	49,00 %
				Al ₂ O ₃	17,50 %
				Fe ₂ O ₃	5,70 %
				Terre avec chamotte ultra fine	
Tarif Kg. H.T.	12,5 kg	100 kg	1000 kg		
Lisse	0,87 €	0,65 €	0,57 €		

NOS TERRES DE COULEURS 980 et 1100°C

GRÈS JAUNE	GRÈS BLEU	GRÈS LILAS	GRÈS MAQUILLAGE	GRÈS NOIR	GRÈS OCRE	GRÈS VERT CLAIR	GRÈS TURQUOISE	GRÈS VERT FONCÉ
								
Cuisson 980°C	Cuisson 980°C	Cuisson 980°C	Cuisson 980°C	Cuisson 980°C	Cuisson 980°C	Cuisson 980°C	Cuisson 980°C	Cuisson 980°C
								
Cuisson 1100°C	Cuisson 1100°C	Cuisson 1100°C	Cuisson 1100°C	Cuisson 1100°C	Cuisson 1100°C	Cuisson 1100°C	Cuisson 1100°C	Cuisson 1100°C
10,50 €	17,00 €	10,50 €	10,50 €	13,00 €	10,50 €	21,00 €	21,00 €	10,50 €

Prix du pain de 5 kg

Toutes les fiches techniques de nos terres sont téléchargeables sur notre site internet www.solargil.com

PRIX € HORS TAXES AU KG
DUTY FREE € PRICES PER KG

Photos non contractuelles.
Susceptibles de modifications.
Notre responsabilité ne peut être engagée.

NOS TERRACOTAS

TERRACOTA STANDARD - TRT		TRT		
	Terracota cuisant beige rosé selon la T° de cuisson. Pour la céramique décorative de jardin.	Biscuit : 980°C T° Cuisson émail : 980-1020°C		
		SiO ₂	49,00 %	
		Al ₂ O ₃	17,50 %	
		Fe ₂ O ₃	3,80 %	
		Terre lisse		
OXYDATION. 980°C				
Tarif Kg. H.T.	12,5 kg	100 kg	1000 kg	3000 kg
Lisse	0,52 €	0,39 €	0,34 €	0,32 €

TERRACOTA - CBP		CBP		
	Terracota cuisant beige rosé selon la T° de cuisson. Pour la céramique décorative de jardin.	Ne pas émailler Biscuit : 980°C		
		SiO ₂	46,00 %	
		Al ₂ O ₃	17,50 %	
		Fe ₂ O ₃	2,80 %	
		Terre lisse ou Ch. 0-05 mm		
OXYDATION. 980°C				
Tarif Kg. H.T.	12,5 kg	100 kg	1000 kg	3000 kg
Lisse	0,42 €	0,32 €	0,27 €	0,25 €
Chamottée	0,58 €	0,44 €	0,38 €	0,35 €

NOS PÂTES FAÏENCES À FEU

FAIENCE ROUGE CULINAIRE - FE-R		FE R		
	FE-R faïence rouge lisse pour tajines, cazuelas. Supporte la flamme directe, le gaz et la plaque électrique. Sélectionner des émaux à bas coefficient.	Mono ou bi-cuisson Biscuit : 960-980°C T° Cuisson : 960-980°C (980°C maxi)		
		SiO ₂	58,00 %	
		Al ₂ O ₃	27,95 %	
		Fe ₂ O ₃	3,12 %	
		Pâte lisse		
OXYDATION. 980°C				
Tarif Kg. H.T.	12,5 kg	100 kg	1000 kg	3000 kg
Lisse	0,76 €	0,57 €	0,50 €	0,46 €

FAIENCE BLANCHE CULINAIRE - FBAF		FBAF		
	FBAF faïence blanche culinaire pour plats à four. S'adapte aux émaux standards sans plombs.	Biscuit : 980-1000°C T° Cuisson : 1020-1100°C		
		SiO ₂	68,00 %	
		Al ₂ O ₃	14,90 %	
		Fe ₂ O ₃	0,82 %	
		Pâte lisse		
OXYDATION. 980°C				
Tarif Kg. H.T.	10 kg	100 kg	1000 kg	3000 kg
Lisse	1,10 €	0,83 €	0,72 €	0,67 €

FAIENCE BLANCHE CULINAIRE - FBAF COULAGE		FBAF C			
	Faïence blanche culinaire en poudre pour coulage. S'adapte aux émaux standards sans plomb. Défloculent non incorporé.	Mono ou bi-cuisson Biscuit : 980-1000°C T° Cuisson : 1020-1100°C			
		Pour 100 kg de poudre : 41 à 42 L d'eau 135 g de Giessfix 162 à 165 g de Dolafix B			
		Densité optimale : 1790 gr/L			
OXYDATION. 980°C					
Tarif Kg. H.T.	1 kg	25 kg	100 kg	1000 kg	de 1000 à 3000 kg
Poudre culinaire	1,50 €	1,19 €	0,90 €	0,78 €	0,72 €
Poudre terre à feu	1,50 €	1,14 €	0,87 €	0,75 €	0,69 €





Poterie de la Bâtisse
poterie-batisse.com

Grès blanc fin GBLUK





NOS TERRES PAPIERS

PAPER CLAY - FLAXEN				FLAXEN	
	Grès blanc cellulosique et fibre de lin, lisse ou avec 25% de chamotte 0-1 mm. Avec la gamme FLAXEN, on peut ajouter une pièce humide sur support déjà sec, cuire l'objet non sec.	T° Cuisson : 980-1280°C	SiO ₂	58,11 %	
			Al ₂ O ₃	19,12 %	
			Fe ₂ O ₃	1,20 %	
			Pâte lisse ou		
			Ch. 30 %	0-1 mm	
OXYDATION. 1270°C					
Tarif Kg. H.T.	10 kg	100 kg	1000 kg		
Lisse	1,98 €	1,50 €	1,30 €		
Chamottée	3,90 € (5 kg)	2,95 €	2,55 €		

PAPER CLAY - FLAX.PO				FLAX PO	
	Porcelaine extra blanche avec cellulose et fibre de lin. Avec la gamme Flaxen, on peut ajouter une pièce humide sur support déjà sec, cuire l'objet non sec.	Vers 400°C la cellulose brûle, dégageant une forte odeur. T° Cuisson : 1220-1280°C	SiO ₂	56,55 %	
			Al ₂ O ₃	22,61 %	
			Fe ₂ O ₃	0,48 %	
			Pâte lisse		
OXYDATION. 1280°C					
Tarif Kg. H.T.	5 kg	100 kg	1000 kg		
Lisse	5,38 €	4,08 €	3,26 €		

NOS PÂTES POUR LA PORCELAINE

PSL PORCELAINE TRES BLANCHE et TRES FINE				PSL NOUVEAU	
	Produite en France par SOLARGIL. Pâte très plastique, blanche et translucide, adaptée pour le tournage et la sculpture.	Dégourdi : 980°C T° Cuisson : 1240-1280°C	SiO ₂	58,80 %	
			Al ₂ O ₃	27,80 %	
			Fe ₂ O ₃	0,40 %	
			Pâte lisse		
OXYDATION. 1240/1280°C					
Tarif Kg. H.T.	10 kg	100 kg	1000 kg	3000 kg	
Lisse	2,14 €	1,62 €	1,40 €	1,30 €	

PORCELAINE ROYALE - ROY.PO				ROY PO	
	ROY.PO Porcelaine Royale d'Angleterre. Pour tournage précis et délicat. ROY.PO Ch. avec 10% de molochite 0-0,2 mm. La présence de molochite facilite le séchage.	Dégourdi : 980°C T° Cuisson : 1220-1290°C	SiO ₂	64,83 %	
			Al ₂ O ₃	23,41 %	
			Fe ₂ O ₃	0,36 %	
			Pâte lisse ou		
			Ch. 10 %	0-0,2 mm	
OXYDATION. 1280°C					
Tarif Kg. H.T.	12,5 kg	100 kg	1000 kg	3000 kg	
Lisse	3,53 €	2,68 €	2,31 €	2,14 €	
Chamottée	3,69 €	2,79 €	2,41 €	2,24 €	

PORCELAINE EXTRA BLANCHE - ARTIKA				ARTIKA	
	ARTIKA Porcelaine extra blanche translucide, lisse.	Dégourdi : 1000°C T° Cuisson : 1260-1300°C	SiO ₂	63,00 %	
			Al ₂ O ₃	25,29 %	
			Fe ₂ O ₃	0,30 %	
			Pâte lisse		
OXYDATION. 1280°C					
Tarif Kg. H.T.	10 kg	100 kg	1000 kg	3000 kg	
Lisse	1,96 €	1,49 €	1,28 €	1,19 €	

PORCELAINE EXTRA BLANCHE - ARTIKA COULAGE				ARTIKA ATM	
	ARTIKA Porcelaine extra blanche translucide. Atomisée pour coulage. Pour 100 kg de poudre ajouter 45 litres d'eau, 100 gr de silicate de soude. Densité : 1700 gr/L	Dégourdi : 1000°C T° Cuisson : 1260-1300°C	SiO ₂	63,00 %	
			Al ₂ O ₃	25,29 %	
			Fe ₂ O ₃	0,30 %	
			Poudre atomisée		
OXYDATION. 1280°C					
Tarif Kg. H.T.	1 kg	25 kg	100 kg	1000 kg	de 1000 à 3000 kg
Poudre	2,71 €	2,51 €	1,90 €	1,64 €	1,52 €

PRIX € HORS TAXES AU KG
DUTY FREE € PRICES PER KG

Photos non contractuelles.
Susceptibles de modifications.
Notre responsabilité ne peut être engagée.

PORCELAINE EXTRA BLANCHE - MING PO				MING PO	
	MING PO Porcelaine Ming Hongwu. Tesson extra blanc et translucide. Tournabilité parfaite pour pièces fines et hautes.	Dégourdi : 980°C T° Cuisson : 1220-1280°C	SiO ₂ 64,68 %		
			Al ₂ O ₃ 23,35 %		
			Fe ₂ O ₃ 0,37 %		
			Pâte lisse		
OXYDATION. 1280°C					
Tarif Kg. H.T.	12,5 kg	100 kg	1000 kg	3000 kg	
Lisse	3,42 €	2,59 €	2,24 €	2,08 €	

PORCELAINE IMPERIALE - IMPERIAL PORCELAINE				IMP PO	
	IMP PO Porcelaine Impériale d'Angleterre. Met en valeur les émaux cristallisés. Extra blanche et translucide enrichie à la Bentonite.	Dégourdi : 980°C T° Cuisson : 1260-1280°C	SiO ₂ 66,08 %		
			Al ₂ O ₃ 22,47 %		
			Fe ₂ O ₃ 0,39 %		
			Pâte lisse		
OXYDATION. 1280°C					
Tarif Kg. H.T.	12,5 kg	100 kg	1000 kg	3000 kg	
Lisse	3,08 €	2,33 €	2,01 €	1,86 €	

PORCELAINE IMPERIALE - IMPERIAL PORCELAINE C				IMP PO C	
	IMP PO C Porcelaine Impériale micronisée pour coulage. Pour 100 kg de poudre ajouter 50 litres d'eau, 120 gr de silicate de soude. Densité : 1700 gr/L	Dégourdi : 980°C T° Cuisson : 1220-1280°C	SiO ₂ 66,08 %		
			Al ₂ O ₃ 22,47 %		
			Fe ₂ O ₃ 0,39 %		
			Poudre micronisée		
OXYDATION. 1280°C					
Tarif Kg. H.T.	1 kg	20 kg	100 kg	1000 kg	3000 kg
Poudre	4,50 €	3,98 €	3,02 €	2,60 €	2,41 €

PORCELAINE DE VALENCIA - SAF				PSAF	
	PSAF Porcelaine de Valencia blanche et translucide. Idéale pour tournage, modelage, calibrage et pressage.	Dégourdi : 980°C T° Cuisson : 1260-1300°C	SiO ₂ 63,50 %		
			Al ₂ O ₃ 24,40 %		
			Fe ₂ O ₃ 0,48 %		
			Pâte lisse		
OXYDATION. 1280°C					
Tarif Kg. H.T.	10 kg	100 kg	1000 kg	3000 kg	
Lisse	1,56 €	1,18 €	1,02 €	0,95 €	

PORCELAINE DE VALENCIA - SAF C				PSAF C	
	PSAF C Porcelaine de Valencia atomisée pour coulage. Pour 100 kg de poudre ajouter 38 litres d'eau. Densité : 1700 gr/L	Dégourdi : 980°C T° Cuisson : 1260-1300°C	SiO ₂ 63,50 %		
			Al ₂ O ₃ 24,40 %		
			Fe ₂ O ₃ 0,48 %		
			Poudre atomisée Défloculant incorporé		
OXYDATION. 1280°C					
Tarif Kg. H.T.	1 kg	25 kg	100 kg	1000 kg	de 1000 à 3000 kg
Poudre	1,93 €	1,74 €	1,32 €	1,14 €	1,05 €

PORCELAINE BONE CHINA - BC.10				BC10	
	BC.10 Porcelaine Bone China pour tournage. Très appréciée par les porcelainiers de Limoges.	Dégourdi : 980°C T° Cuisson : 1260-1300°C	SiO ₂ 63,25 %		
			Al ₂ O ₃ 25,20 %		
			Fe ₂ O ₃ 0,20 %		
			Pâte lisse		
OXYDATION. 1280°C					
Tarif Kg. H.T.	10 kg	100 kg	1000 kg	3000 kg	
Lisse	2,03 €	1,54 €	1,33 €	1,23 €	

Toutes les fiches techniques de nos terres sont téléchargeables sur notre site internet www.solargil.com

PORCELAINE BONE CHINA - BC.10 C					BC10C	
	BC.10.C Porcelaine Bone China atomisée pour coulage. Pour 100 kg de poudre ajouter 36 à 39 litres d'eau. Densité : 1700 g/L Coupe Ford N° 4 : 45 à 60 secondes	Dégourdi : 980°C T° Cuisson : 1260-1300°C	SiO ₂	63,65 %	Poudre atomisée Défloculant incorporé	
			Al ₂ O ₃	25,20 %		
OXYDATION. 1280°C			Fe ₂ O ₃	0,20 %		
Tarif Kg. H.T.	1 kg	25 kg	100 kg	1000 kg	de 1000 à 3000 kg	
Poudre	2,35 €	1,81 €	1,37 €	1,19 €	1,10 €	

PORCELAINE D'ANGLETERRE - AUDREY BLACKMAN					ABLACK	
	A BLACK porcelaine Audrey Blackman. Remarquable au tournage et modelage. Blancher et translucidité exceptionnelles.	Dégourdi : 980°C T° Cuisson : 1220-1280°C	SiO ₂	63,38 %	Pâte lisse	
			Al ₂ O ₃	24,75 %		
OXYDATION. 1280°C			Fe ₂ O ₃	0,30 %		
Tarif Kg. H.T.	12,5 kg	100 kg	1000 kg	3000 kg		
Lisse	3,89 €	2,95 €	2,55 €	2,36 €		

PORCELAINE DE BAVIERE chamottée - P.612					P 612	
	Véritable porcelaine de Bavière chamottée avec 20% de molochite 0-1mm. Très agréable au tournage et modelage.	Dégourdi : 980°C T° Cuisson : 1240-1280°C	SiO ₂	59,10 %	Pâte chamottée Ch. 20 % 0-1 mm	
			Al ₂ O ₃	33,80 %		
OXYDATION. 1280°C			Fe ₂ O ₃	0,70 %		
Tarif Kg. H.T.	10 kg	100 kg	1000 kg	3000 kg		
Chamottée	2,54 €	1,92 €	1,66 €	1,54 €		

PORCELAINE POUR PRESSAGE 1180-1210°C - B-216					B-216	
	Porcelaine adaptée pour production à la presse.	Dégourdi : 980°C T° Cuisson : 1180-1210°C	SiO ₂	62,90 %		
			Al ₂ O ₃	24,70 %		
OXYDATION. 1200°C			Fe ₂ O ₃	0,36 %		
Tarif Kg. H.T.	12,5 kg	100 kg	1000 kg	3000 kg		
Lisse	2,51 €	1,90 €	1,64 €	1,52 €		







PORCELAINE - PAROS					PAROS	
	Porcelaine pour le modelage et la sculpture. De couleur "marbre" de l'île de Paros, très fine. Aspect satiné.	Retrait total : 13 % Dégourdi : 980°C T° Cuisson : 1200-1240°C	SiO ₂	62,06 %	Pâte lisse	
			Al ₂ O ₃	22,82 %		
OXYDATION. 1240°C			Fe ₂ O ₃	0,16 %		
Tarif Kg. H.T.	12,5 kg	100 kg	1000 kg			
Lisse	3,19 €	2,65 €	2,30 €			





TERRE EGYPTIENNE Auto-émaillable					TEGYPT	
	Mélange de terre avec émail incorporé. Email bleu/vert métallique. Pour tournage, estampage et modelage. Sécher lentement. Bien dégager la base du pot avant de cuire.	Mono cuisson T° Cuisson : 900-930°C	Cuisson 900-930°C MAXI Retrait séchage : 4 % Retrait cuisson à 930°C = 6,5 %			
900°C						
Prix du pain	2,5 kg	5 kg	10 kg			
	4,90 €	9,80 €	19,00 €			

PRIX € HORS TAXES AU KG
DUTY FREE € PRICES PER KG





Photos non contractuelles.
Susceptibles de modifications.
Notre responsabilité ne peut être engagée.





NOS PORCELAINES COLORÉES Cuisson de 1180 à 1280°C

					
P AM : bleu foncé	P TR : rose chair	P VH : vert feuille	P VC : vert clair	P RE : rose	P NT : orange
1 kg 4,50 €	3,20 €	3,85 €	2,85 €	3,20 €	2,85 €
2,5 kg 9,40 €	6,70 €	8,00 €	6,00 €	6,70 €	6,00 €
5 kg 18,00 €	12,80 €	15,40 €	11,40 €	12,80 €	11,40 €

				
P AF : bleu clair	P N1 : noire	P MB : marron	P AE : jaune	P VT : violette
1 kg 3,20 €	3,20 €	2,85 €	2,85 €	2,85 €
2,5 kg 6,70 €	6,70 €	6,00 €	6,00 €	6,00 €
5 kg 12,80 €	12,80 €	11,40 €	11,40 €	11,40 €

NOS PÂTES POUR LES BEAUX-ARTS

NOS TERRES DE MODELAGE				MODELAGE
				TERRE DE MODELAGE NATURELLE
M BLANC 980°C	M ROUGE Cuisson : 940-980°C maxi	M GRIS Cuisson : 980-1000°C maxi	M JAUNE Cuisson : 980-1000°C maxi	Après séchage, peut être cuite entre 980 et 1050°C
Prix unitaire H.T.	1,5 kg	5 kg	10 kg	Ne s'adapte pas à l'émaillage.
	3,00 €	5,20 €	8,80 €	Modelage gris disponible uniquement en 5 et 10 kg.

DURCIDUR® "CLASSIQUE"					DDB
Terre naturelle Autodurcissante NE PAS CUIRE Sèche en 48 h					
	DD BLANC	DD JAUNE D'OR	DD VERT ANIS	DD LAVANDE	DD ROUGE
Tarif Kg. H.T.	1,5 kg	5 kg	10 kg	DD BLANC et DD ROUGE disponibles en : 1,5 kg, 5 kg et 10 kg.	
Rouge & Blanc	4,60 €	14,80 €	26,00 €	DD JAUNE D'OR, DD VERT ANIS et DD BLEU LAVANDE disponibles uniquement en 1,5 kg.	
Jaune, Vert Anis & Bleu Lavande	6,50 €				

KAOLYNE® Porcelaine Autodurcissante		KAONB1
NE PAS CUIRE		Après séchage, décorer avec de la peinture acrylique ou patiner avec de la cire et des pigments naturels de SOLARGIL.
	Pâte porcelaine couleur blanc nacré. En pâte pour le modelage ou la sculpture. En liquide pour les moules en plâtre. La kaolyne ne nécessite pas de cuisson.	
	1 kg	
Prix Unitaire H.T.	5,60 €	

PHOENIX Pâte RECYCLABLE		PHOENIX
NE PAS CUIRE		Pour recycler : laisser sécher, concasser, mouiller et malaxer.
	Pâte naturelle auto-durcissante recyclable. Elaborée avec de l'argile naturelle et de la fibre de lin. S'utilise comme la pâte autodurcissante, même sec, l'objet peut être modifié et retouché avec ajouts de terre humide.	
	1 kg	
Prix Unitaire H.T.	7,10 €	

Référence SOLARGIL	LES GRÈS DE PUISAYE									LES GRÈS CULINAIRES		LES GRÈS BLANCS						
	Grès Saint-Amand	Grès Saint-Amand Les Perchers	Grès Langlade	Grès M. J.	Grès CAGNAT	G.R.M.	J.30 Ch	Grès Gris Ciment	Terre de XING	G.S.A. CULINAIRE	G.M. 76 B	V.D. 75	COLETTE	G.B. LUCK	G.B. 8	G.B. 10	G.B. de PARIS	G.B. 304/5
SiO ₂	66,30	67,40	67,00	67,19	66,8	64,69	63,00	69,40	68,69	62,40	50,00	72,20	67,60	61,29	77,20	71,50	67,10	68,10
Al ₂ O ₃	20,10	18,70	21,00	16,49	18,50	21,30	19,50	21,70	21,30	23,00	32,00	18,50	21,40	29,33	18,40	19,70	21,20	26,00
Fe ₂ O ₃	1,41	1,90	1,25	3,33	2,68	2,80	8,00	2,10	4,11	1,74	0,70	0,70	0,97	0,60	0,80	0,67	0,54	0,58
TiO ₂	0,80	0,90	0,79	0,92	0,85	1,10	1,00	1,50	1,13	0,80	0,60	1,10	0,77	0,30	1,40	0,94	0,28	0,28
CaO	0,22	0,10	0,20	0,30	0,35	0,50	0,10	0,30	0,48	0,43	0,10	0,15	0,28	0,33	0,20	0,17	1,01	0,15
MgO	0,15	0,40	0,30	0,52	0,39	0,60	1,10	0,80	0,62	1,00	8,00	0,15	0,40	0,48	0,20	0,27	0,01	0,36
K ₂ O	1,68	2,00	1,80	1,42	1,20	1,70	2,10	2,00	1,76	1,83	1,60	1,40	1,95	1,29	1,60	2,01	0,88	3,95
Na ₂ O	0,32	0,30	0,70	0,11	0,26	0,10	0,20	0,10	0,12	0,14	0,30	0,30	1,02	0,15	0,20	0,54	1,74	0,20
MnO	0,02					0,01												
MnO ₂																		
Perte au feu	9,00	6,50	7,90	6,92	8,80	5,20	5,10	5,40	7,00	8,53	5,60	5,50	5,80	6,50	5,00	5,10	6,59	7,50
Retrait séchage	4,80%	7,40%	4,00%	5,00%	5,90%	5,90%	5,50%	5,20%	7,00%	5,50%	2,80%	5,50%	4,50%	5,00%	5,70%	5,80%	3,50%	5,50%
Retrait à 1000°C								1,20%										
Retrait à 1050°C																		
Retrait à 1150°C																		
Retrait à 1280°C	7%	6,50%	7,64%	6,00%	7,00%	8,00%	5,00%	5,40%	6,00%	6,20%	9,00%	5,00%	7,10%	7,00%	5,20%	6,20%	9,50%	6,00%
Porosité 1000°C																		
Porosité 1150°C																		
Porosité 1280°C	0,90%	6,50%	0,95%	2,59%	1,50%	1,50%	3,10%	1,20%	0,20%	1,00%	9,00%	1,00%	0,20%	0%	0,20%	0,20%	0,50%	2,00%
Coef. dilatation 20-500° C (x 10 ⁻⁷)	58	54	52	55	55	57	64	64	58	41	35	62	56	63	62	63	69	66
T° cuisson °C	1260° à 1260°	à 1250°	à 1260°	à 1260°	à 1280°	à 1240°	à 1250°	à 1050°	à 1240°	à 1250°	à 1250°	à 1240°	à 1250°	à 1280°	à 1200°	à 1250°	à 1250°	à 1280°
T° maxi °C	1280°C	1280°C	1280°C	1300°C	1300°C	1270°C	1270°C	1280°C	1260°C	1280°C	1280°C	1280°C	1300°C	1300°C	1280°C	1280°C	1300°C	1300°C

Référence SOLARGIL	LES GRÈS D'EXPRESSION										LES TERRES BASSE T°					
	GEOH.30	G.T.P.	TENERE	INDIAN STONE	GRÈS SAUVAGE	WINTER STONE	BOREAL STONE	SUPER MANGA	AFRICAN STONE	BRASIL	G.B. CASARES	G. ROSE AMANDINE	G.R. ROCATA	Grès Blanc GBL. 63	Grès Noir EBENE	RIF
SiO ₂	49,50	63,46	58,00	57,00	65,25	67,47	69,47	48,75	51,10	53,00	69,40	63,33	59,50	69,80	54,50	60,70
Al ₂ O ₃	33,45	27,38	32,00	31,00	22,38	18,38	20,68	26,50	22,50	31,00	22,90	28,03	18,00	25,00	19,00	17,80
Fe ₂ O ₃	4,65	1,08	2,00	2,80	2,95	0,73	0,78	12,00	12,80	7,50	0,90	1,04	6,00	0,90	5,05	3,92
TiO ₂	1,42	1,73	1,30	1,37	1,39	0,68	1,00	1,40	1,45	1,40	1,20	0,90	0,62	1,20	1,21	0,95
CaO	0,48	0,14	0,30	0,35	0,54	0,14	0,14	0,25	0,28	0,40	0,30	0,64	0,10	0,30	5,49	0,80
MgO	0,44	0,17	0,25	0,29	0,27	0,17	0,16	0,41	0,41	0,35	1,60	3,70	0,31	1,88	0,47	2,40
K ₂ O	0,95	1,45	1,39	1,49	0,49	0,45	0,50	0,78	0,70	0,90	2,60	1,73	2,13	2,40	2,03	3,10
Na ₂ O	0,25	0,28	0,25	0,29	0,18	0,08	0,09	0,11	0,10	0,20	0,90	0,55	0,14	0,60	0,13	0,03
MnO	0,01							0,50	0,49	0,01					2,70	
MnO ₂								3,65	4,20							
Perte au feu	9,33	4,76	4,50	5,50	6,76	6,76	6,70	7,00	6,00	6,00	6,60	7,21	6,27	4,50	9,19	9,20
Retrait séchage	5,88%	4,50%	7,00%	7,40%	5,00%	5,00%	6,00%	8,00%	8,00%	4,00%	4,50%	7,00%	5,50%	2,75%	5,90%	4,00%
Retrait à 1000°C														2,00%		
Retrait à 1050°C																
Retrait à 1150°C									4,00%		0,50%	6,30%		7,50%		4,50%
Retrait à 1280°C	5,50%	4,00%	5,00%	5,50%	7,00%	3,00%	4,00%	5,00%	4,50%	6,00%						
Porosité 1000°C												0,20%	14,00%		13,00%	
Porosité 1150°C	14,00%													0,30%	0,20%	8,00%
Porosité 1280°C	6,50%	3,50%	6,50%	3,80%	6,00%	2,00%	6,00%	6,00%	4,00%	5,00%						
Coef. dilatation 20-500° C (x 10 ⁻⁷)	54	56	70	54	56	70	69	55	70	66	62	65	64	76	65	68
T° cuisson °C	1150° à 1150°	à 1150°	à 1150°	à 1150°	à 1100°	à 1100°	à 1150°	à 1100°	à 1150°	à 1150°	à 1125°	à 1030°	à 1020°	à 1120°	à 1050°	à 900°
T° maxi °C	1320°C	1300°C	1300°C	1300°C	1320°C	1300°C	1310°C	1280°C	1280°C	1280°C	1170°C	1060°C	1280°C	1150°C	1140°C	1150°C

PRIX € HORS TAXES AU KG
DUTY FREE € PRICES PER KG

Photos non contractuelles.
Susceptibles de modifications.
Notre responsabilité ne peut être engagée.

Référence SOLARGIL	TERRES À RAKU				TERRES RÉFRACTAIRES			FAÏENCES BLANCHES					
	RAKU NATORI	RAKU MITSU	T-PASTA	WINTER STONE	Terre à Creuset	B.T.R 1600°C	C.T.M.S 1350°C	FABL	JASMIN	EDELWEISS	FAM.5	FAM.55	FB.VD
SiO ₂	66,55	62,50	56,00	67,47	57,87	48,00	58,50	51,80	70,10	70,84	51,80	52,90	59,85
Al ₂ O ₃	21,50	27,20	33,60	18,38	27,38	36,90	33,50	14,60	15,83	15,80	14,60	14,20	15,99
Fe ₂ O ₃	0,97	0,80	0,83	0,73	1,75	1,20	1,10	0,70	0,98	0,80	0,70	0,47	0,48
TiO ₂	0,77	1,10	0,62	0,68	1,40	1,60	1,10	0,90	1,16	0,86	0,29	0,25	0,61
CaO	0,28	0,40	0,10	0,14	0,33	0,30	0,22	12,00	7,82	6,56	14,80	14,75	4,87
MgO	0,45	0,30	0,31	0,17	0,27	0,09	0,42	4,20	2,87	3,32	0,27	0,31	3,59
K ₂ O	1,90	2,10	2,13	0,45	0,37	0,10	3,55	0,70	0,72	0,15	0,55	0,54	1,30
Na ₂ O	1,02	1,40	0,14	0,08	0,09	0,09	1,15	0,10	0,52	1,68	0,07	0,06	1,45
MnO													
MnO ₂													
Perte au feu	6,80	5,50	6,27	6,76	10,03	7,00	7,40	14,70	11,45	11,45	16,70	16,85	11,90
Retrait séchage	4,00%	5,00%	5,50%	5,00%	4,00%		4,20%	3,50%	5,50%	6,25%	3,75%	4,00%	4,00%
Retrait à 1000°C	1,05%	2,00%	2,00%					0,50%	1,00%	1,39%	0,40%	0,40%	0,50%
Retrait à 1050°C				3,00%									
Retrait à 1150°C													
Retrait à 1280°C					5,00%	15,30%	13,50%						
Porosité 1000°C	15,00%	14,00%	14,00%	3,90%				18,50%	18,00%	18,00%	18,50%	19,00%	21,00%
Porosité 1150°C													
Porosité 1280°C					7,00%		2,00%						
Coef. dilatation													
20-500° C (x 10 ⁻⁷)	51	50	64	70	42	40	52	77	72	72	94	94	95
T° biscuit °C					1100° C	1280° C	1280° C	980° C	1080° C	970° C	980° C	980° C	980° C
T° email °C					1380° C	1600° C	1600° C	1020° C	1020° C	1050° C	1050° C	1050° C	1000° C
T° cuisson °C	980° à	980° à	1020° à	1100° à									
T° maxi °C	1300°C	1300°C	1030°C	1300°C									

Référence SOLARGIL	FAÏENCES ROUGES/ROSÉES							FAÏENCES COLORÉES				
	FE. F. ROUGE	CATALANE	F.R. ATM	FAENZA ROSE THE	GALESTRO	C.B.P.	TERRACOTA STANDARD TRT	TERRACOTA CLAIRE M.T.	F. GRIS SOURIS	PFBR FAIENCE BRUNE	PH.HN FAIENCE ULTRA NOIRE	
SiO ₂	54,00	55,00	65,40	68,95	50,10	47,00	46,00	54,01	53,20	45,80	55,90	
Al ₂ O ₃	18,35	17,00	17,40	16,32	16,10	15,80	17,50	17,98	14,40	16,40	16,69	
Fe ₂ O ₃	5,90	5,00	6,00	2,14	6,60	3,80	3,80	3,00	3,80	5,10	15,67	
TiO ₂	0,80	0,84	0,80	1,11	0,71	0,70	0,90	0,59	1,40	0,72	0,66	
CaO	4,95	4,70	2,30	6,49	6,80	11,90	12,00	6,50	13,10	4,80	1,21	
MgO	2,40	1,80	2,30	2,41	2,40	1,76	1,76	2,71	0,20	2,80	1,50	
K ₂ O	3,70	2,10	0,25	0,55		2,84	2,84	2,48	1,20	3,50	3,69	
Na ₂ O	0,25	0,28	2,95	0,61	0,10	0,27	0,27	0,19	0,17	0,20	0,03	
MnO	0,80	0,01	1,10	0,01		0,02	0,02	0,01	3,00	0,20	4,38	
MnO ₂												
Perte au feu	8,70	13,08	10,00	11,45	10,75	14,70	14,70	12,01	9,53	8,00	0,30	
Retrait séchage	5,50%	9,50%	6,00%	4,20%	5,30%	5,00%	5,00%	4,00%	5,70%	5,00%	5,50%	
Retrait à 1000°C	1,00%	0,50%	0,55%	2,50%	6,80%	1,15%	1,50%	1,50%	1,00%	0,15%	5,50%	
Retrait à 1050°C												
Retrait à 1150°C												
Retrait à 1280°C												
Porosité 1000°C	16,50%	12,00%	19,00%	15,00%	9,30%	17,50%	17,50%	16,90%	12,00%	18,50%	13,00%	
Porosité 1150°C												
Porosité 1280°C												
Coef. dilatation												
20-500° C (x 10 ⁻⁷)	84	75	82	72	80	90	90	83	82	84	68	
T° biscuit °C	970°C	980°C	1020°C	970°C	980°C	960°C	980°C	980°C	980°C	960°C	1025°C	
T° email °C	1050°C	1040°C	1050°C	1080°C	1020°C	1060°C	1020°C	1020°C	1050°C	1030°C	1050°C	

Tarifs 2021. Prix hors taxes départ Solargil. Ces tarifs sont valables dans tous nos points de ventes.
SOLARGIL siège social usine : Tél. +33 (0)3 86 45 50 00 - Mail : ceramic@solargil.com

PRIX € HORS TAXES AU KG
DUTY FREE € PRICES PER KG

Photos non contractuelles.
Susceptibles de modifications.
Notre responsabilité ne peut être engagée.

Référence SOLARGIL	TERRES À FEU		TERRES PAPIER		PÂTES POUR LA PORCELAINE									
	FER.	FBAF	FLAXEN GRES	FLAXEN-PO	Porcelaine Royale	Porcelaine ARTIKA	Porcelaine MING HONGWU	Porcelaine Impériale	Porcelaine SAF	Bone China B.C. 10	A. BLACKMAN Porcelaine	Porcelaine P.612 (ch. Molochite)	Porcelaine B.216	Porcelaine PAROS Auto-émailable
SiO ₂	58,00	68,80	58,11	56,55	64,83	63,00	64,68	66,08	63,50	63,65	63,38	59,10	62,90	62,06
Al ₂ O ₃	27,95	14,90	19,12	22,61	23,41	25,29	23,35	22,47	26,12	25,20	24,75	33,80	24,70	22,82
Fe ₂ O ₃	3,12	0,82	1,20	0,48	0,36	0,32	0,37	0,39	0,48	0,20	0,30	0,70	0,36	0,16
TiO ₂	1,00	1,10	1,20	0,06	0,04	0,10	0,05	0,03	0,14		0,04	0,40	0,04	0,04
CaO	0,20	6,72	0,20	0,17	0,45	0,38	0,39	0,37	0,38	0,37	0,39	0,28	0,37	0,11
MgO	3,60	6,10	0,34	0,22	0,26	0,14	0,26	0,28	0,05	0,09	0,27	0,12	0,36	0,07
K ₂ O	1,57	1,45	2,07	2,32	3,07	0,87	3,05	3,37	0,89	1,20	2,86	1,60	3,93	9,48
Na ₂ O	0,50	0,11	0,44	1,19	1,31	1,84	1,32	1,18	1,69	2,67	1,57	2,40	1,51	0,51
MnO														
MnO ₂														
Perte au feu	3,72	10,31	31,47	30,49	6,55	8,08	6,50	6,80	8,01	7,00	6,33	7,80	8,00	4,74
Retrait séchage	5,70%	5,70%	6,00%	7,00%	4,00%	3,00%	4,00%	5,00%	4,00%	3,00%	4,00%	5,00%	4,50%	
Retrait à 1000°C	1,00%	0,80%												
Retrait à 1050°C														
Retrait à 1150°C													13,00%	
Retrait à 1280°C			4,00%	8,00%	13,00%	13,50%	14,00%	12,00%	9,80%	15,00%	16,50%	13,00%		13,00%
Porosité 1000°C	13,50%	13,00%												
Porosité 1150°C													1,30%	
Porosité 1280°C					0,10%	0,05%	0,02%	0,01%	0,05%	0,01%	0,10%	0,15%		0,10%
Coef. dilatation 20-500° C (x 10 ⁻⁷)	49	74	60	54	45	46	42	52	53,50	59	54	56	40	40
T° biscuit °C					1000°C	1000°C	1000°C	1000°C	1000°C	1000°C	1000°C	1000°C	980°C	
T° cuisson °C	960° à	1020° à	980° à	1220° à	1220° à	1260° à	1220° à	1260° à	1260° à	1260° à	1220° à	1200° à	1200° à	1200° à
T° maxi °C	980°C	1100°C	1280°C	1280°C	1290°C	1300°C	1280°C	1280°C	1300°C	1300°C	1280°C	1280°C	1210°C	1240°C



Catherine Wilkening
catwilk.com

La Madonna Animale
Porcelaine ROYALE,
feuille d'or,
cuivre, plâtre
187 x 43 x 42 cm



Vertiges
Porcelaine ROYALE,
verre de Murano
98 x 55 x 52 cm

Les émaux faïence en poudre

Présentation : Les émaux sont livrés en poudre, par sac de 1 à 25 kg.

Préparation : Pour 1 kg de poudre ajouter de 0,9 à 1 litre d'eau. Puis ajouter pour une meilleure facilité d'application :

- du SUSPENSIL (anti plombant) à raison de 1 cuillère à café par litre d'eau.
- et de la MONOCOLLE (colle émail) à raison de 2 cuillères à café par litre d'eau.

Très important : la préparation eau + poudre doit absolument être tamisée (tamis maille 80).

Techniques d'application : Au trempage, au pistolet, à la louche et au pinceau.

Supports : Tous nos émaux sont à poser sur biscuit.

NB : L'émail transparent coloré posé sur terre rouge, noire ou colorée verra sa teinte fortement modifiée.

Un émail faïence posé sur du grés va craquelier (tressailage), et ne conviendra plus pour usage alimentaire.

FRITTES BROYÉES

		Coéf. dilat. 25-300 °C	Groupe	Plage cuisson	1 kg	5 kg	10 kg	25 kg
FR1	Monosilicate de PB F-4	74	GIII	800-950°C	9,98	9,08	8,24	6,99
FR2	Bisilicate de plomb	77	GII	950-1000°C	9,40	8,44	7,67	6,50
FR3	Fritte boro-calcique sans plomb (PR1430)	47	GI	980-1020°C	5,83	4,73	4,65	3,94
FR4	Fritte silico-alcalino-calcaire (sacs de 50 kg)	50	GI	1000-1300°C	11,03	10,03	9,86	8,36
FR5/B	Fritte alcaline pour cristallisations	101	GI	1000-1300°C	6,94	5,78	5,34	4,45
FR6	Fritte alcaline (CQ 01)	87	GIII	940-980°C	7,78	6,69	6,18	5,15
FR7	Fritte boro-alcaline (CQ 03)	104	GI	800-950°C	7,87	6,79	6,27	5,23
FR8	Fritte boro-alcaline (PR 1000)	84	GI	850-1000°C	6,96	5,80	5,36	4,47
FR9	Fritte au zircon (M 5148)	70	GI	960-980°C	7,24	6,11	5,64	4,70
FR10	Fritte calco-alcaline (PR 1440)	81	GI	940-1000°C	6,62	5,43	5,02	4,18
FR11	Fritte basse dilatation correctrice (PR 14)	41	GI	980-1050°C	7,07	5,93	5,47	4,56
FR12	Fritte blanche au baryum / étain (5913)	89	GI	960-1020°C	10,84	10,01	9,24	7,70
F-644	Fritte fusion		GI	980°C	16,33	15,08	13,82	12,56
F-413	Fritte cristallisation		GI	980°C	16,90	15,60	14,30	13,00

ÉMAUX TRANSPARENTS Basse Température

Dans cette gamme, nous avons sélectionné les émaux les plus représentatifs par leurs caractéristiques :

Température de fusion, coefficient de dilatation, développement des couleurs, permettant toutes les techniques.

Emaux transparents, brillants, satinés, mats ou craquelés.

Possibilité de choix de température de cuisson entre 800 et 1300 °C.

Avec plomb (GIII), alimentaire sous conditions (GII) ou sans plomb (GI).

		Coéf. dilat. 25-300 °C	Groupe	Plage cuisson	1 kg	5 kg	10 kg	25 kg
SOL 01/021	Transparent universel	59	GI	950-980°C	5,32	4,03	3,72	3,10
ES 1600	Transparent mat	65	GII	850-900°C	7,17	5,93	5,47	4,56
ES-85	Transparent craquelé	87	GIII	940-980°C	5,48	4,20	3,88	3,23
SOL 01/004	Transparent craquelé	101	GI	1000-1300°C	6,80	5,63	5,20	4,33
PR 14	Transparent correcteur de dilatation	41	GI	980-1050°C	5,90	5,20	4,60	4,00
PR 1430	Transparent boro calcique	47	GI	980-1020°C	5,83	4,73	4,65	3,94
PR 500	Transparent	55	GI	950-1020°C	5,88	4,68	4,68	4,07
PR 99	Transparent	56	GI	1000-1100°C	6,50	5,31	4,90	4,09
PR 300	Transparent alcalin	61	GI	1050-1180°C	6,62	5,43	5,02	4,18
PR 02/M-2	Transparent alcalin	61	GI	1120-1180°C	7,53	6,42	5,93	4,94
5005	Transparent	61	GII	980-1050°C	7,53	6,42	5,93	4,94
PR 47	Transparent	61	GII	980-1050°C	8,78	7,78	7,18	5,99
5460 / F	Transparent	62	GI	980-1040°C	5,61	4,35	4,01	3,34
5884	Transparent	62	GI	930-980°C	7,21	6,08	5,61	4,67
C 551	Transparent	63	GII	980-1050°C	6,04	4,62	4,83	4,20
NS 20 M	Transparent	63	GI	980-1020°C	6,62	5,43	5,02	4,18

ÉMAUX TRANSPARENTS Basse Température (suite)

		Coéf. dilat. 25-300 °C	Groupe	Plage cuisson	1 kg	5 kg	10 kg	25 kg
PR 233	Transparent brillant	63	GI	950-1020°C	6,80	5,63	5,20	4,33
TSP 2	Transparent	64	GI	1020-1080°C	7,58	6,44	5,52	4,60
G 1005	Transparent mat	64	GIII	950-1000°C	9,56	7,96	7,96	6,63
PR 211 B	Transparent	61	GII	980-1020°C	8,33	6,53	7,13	5,94
PR 32	Fondant pour diminuer la T° de cuisson	67	GI	850-900°C	8,90	7,90	7,30	6,08
PR O	Transparent	67	GII	930-980°C	7,01	5,97	5,51	4,59
PR 70	Transparent	74	GIII	800-950°C	10,69	9,85	8,71	7,58
VERNIS 8	Transparent plombéux	77	GIII	1050°C	9,97	9,07	8,02	6,98
MONO PB	Monosilicate de plomb	78	GIII	800-950°C	10,43	9,57	8,83	7,36
BIS PB	Bisilicate de plomb	81	GII	950-1000°C	10,37	9,50	8,77	7,31
PR 1440	Transparent calco-alcalin	81	GI	940-1000°C	6,39	5,19	4,79	3,99
PR 1000	Transparent	84	GI	850-1000°C	6,75	5,58	5,15	4,29
VERNIS 7	Transparent plombéux coulant	91	GIII	980-1020°C	11,63	10,87	10,03	8,36
5888	Transparent satiné	71	GI	980°C	9,01	8,03	7,41	6,18
PR 17	Transparent satiné	81	GI	980-1050°C	8,67	7,66	7,07	5,89
3110	Base alcaline pour cristallisation				13,07	12,42	11,47	9,56
5490	Transparent craquelé brillant	84	GI	950-1000°C	5,92	4,68	4,14	3,60
CQ 01	Transparent craquelé alcalin	87	GIII	940-980°C	7,64	6,55	6,04	5,04
CQ 03	Transparent craquelé	104	GI	800-950°C	7,69	6,59	6,09	5,07
DFLUX5	Décor flux-5 fondant pour série P	71	GII	900-950°C	9,12	8,15	7,52	6,27
F N° 20	Fondant sans plomb pour série P	71	GI	900-950°C	5,70	4,45	4,10	3,42
F N° 15	Fondant sans plomb pour série P	71	GI	950-980°C	5,93	4,69	4,33	3,61























ÉMAUX OPAQUES BLANCS

		Coéf. dilat. 25-300 °C	Groupe	Plage cuisson	1 kg	5 kg	10 kg	25 kg
ES 798	Blanc brillant	62	GII	950-1000°C	5,73	4,69	4,33	3,61
ES 797	Blanc zircon extra blanc	62	GI	950-1050°C	7,14	6,21	5,74	4,78
OPACANTIC	Blanc ivoire antique	62	GII	950-1050°C	7,26	6,34	5,86	4,88
SIGLO XV	Blanc ivoire	64	GI	980-1000°C	8,60	7,80	7,20	6,00
SIGLO XVIII	Blanc ivoire antique	64	GI	980-1000°C	9,80	9,10	8,40	7,00
ES 600	Blanc satiné	91	GI	980-1000°C	6,80	5,85	5,40	4,50
ES 790	Blanc craquelé	82	GI	980-1000°C	6,44	5,46	5,04	4,20
M 90/11M	Blanc mat	55	GIII	980-1020°C	10,46	9,36	9,36	7,80
PR 1 / B	Blanc	56	GI	1000-1080°C	6,42	5,44	5,02	4,19
PR 112	Blanc extra zircon	58	GI	1050-1150°C	5,94	5,14	4,74	3,95
PR 115	Blanc brillant	58	GI	1000-1080°C	5,88	5,18	4,78	3,99
PR 08	Blanc mat	58	GI	980-1020°C	8,58	7,77	7,18	5,98
PR 21/31	Blanc zircon	59	GII	980-1000°C	9,08	8,32	7,68	6,40
5894	Blanc ivoire antique	60	GI	950-1020°C	8,00	7,15	6,60	5,50
PR 6303 F	Blanc brillant zircon	62	GI	1000-1020°C	6,06	5,04	4,66	3,88
5880	Blanc mat	62	GI	940-1050°C	7,56	6,89	6,36	5,30
PR 125	Blanc brillant	66	GI	980-1000°C	7,88	7,02	6,48	5,40
PR 120 BB	Blanc pour sous-couche	65	GI	980-1000°C	6,68	5,72	5,28	4,40
PR 23	Blanc brillant zircon	70	GII	950-1000°C	7,36	6,24	5,76	4,80
PR 20	Blanc opaque satiné	70	GI	980-1100°C	8,36	7,54	6,96	5,80

ÉMAUX OPAQUES BLANCS (suite)









			Coéf. dilat. 25-300 °C	Groupe	Plage cuisson	1 kg	5 kg	10 kg	25 kg
	M 5148	Blanc brillant	89	GI	960-980°C	10,48	9,62	8,88	7,40
	5895	Blanc brillant craquelé	91	GI	980-1000°C	6,92	5,98	5,52	4,60
	CSM.100	Blanc opaque mat	58	GII	980-1020°C	7,72	12,87	11,88	9,90
	5913	Blanc mat craquelé	63	GII	980-1020°C	7,72	12,87	11,88	9,90

SÉRIE MÉDITERRANÉE

				Groupe	Plage cuisson	1 kg	5 kg	10 kg	25 kg
	5498	Rouge		GII	980°C	22,73	22,33	21,43	17,86
	5500 / 8	Jaune		GII	980°C	15,16	14,44	13,86	11,55
	5528	Bleu Aubagne		GII	980°C	18,06	17,46	16,76	13,97
	5544	Jonquille		GII	960-1040°C	12,47	11,64	11,17	9,31
	5545	Saumon		GII	960-1040°C	12,93	12,11	11,63	9,69
	5546	Vert marin		GII	960-1040°C	13,50	12,71	12,20	10,17
	5547	Vert provençal		GII	960-1040°C	11,79	10,93	10,49	8,74
	5548	Bleu Méditerranée		GII	960-1040°C	12,93	12,11	11,63	9,69
	5549	Bleu azur		GII	980°C	13,61	12,83	12,31	10,26
	5550	Bleu lavande		GII	960-1040°C	12,02	11,16	10,72	8,93
	5551	Rouge		GII	980-1000°C	22,80	22,40	21,50	17,92
	5590	Rouge pour sous-couche		GII	980-1020°C	14,52	13,78	13,22	11,02
	5552	Orange		GII	960-1040°C	14,77	14,04	13,47	11,23
	5596	Bleu passion		GII	980-1020°C	16,58	15,91	15,28	12,73
	5613	Rouge torero		GII	950-1000°C	13,50	12,71	12,20	10,17
	5625	Vert semi-opaque		GII	980-1020°C	12,70	11,88	11,40	9,50
	5651	Orange		GII	980-1050°C	17,03	16,39	15,73	13,11
	5868	Vert pistache		GII	980-1020°C	10,19	9,26	8,89	7,41
	5533	Rose crabe		GII	960-1040°C	12,45	11,61	11,15	9,29
	5650	Rouge tomate		GII	980-1020°C	19,18	18,62	17,88	14,90
	5762/F	Lie de vin		GII	980-1050°C	16,58	15,91	15,28	12,73
	E 68005	Aubergine		GIII	960-1020°C	16,71	16,06	15,41	12,84
	5658	Rouge		GII	980-1050°C	15,21	14,49	15,28	11,59

ÉMAUX OPAQUE COLORÉS

Série d'émaux opaques, colorés et brillants à grand pouvoir couvrant. Utilisables sur biscuit rouge ou sur biscuit blanc.

				Groupe	Plage cuisson	1 kg	5 kg	10 kg	25 kg
	5266	Bleu ciel		GII	960-1020°C	11,68	10,92	10,08	8,40
	5676	Bleu moyen		GII	960-1020°C	12,75	12,30	11,35	9,46
	5298	Jaune		GII	960-1020°C	11,48	10,92	10,08	8,40
	5246	Marron		GII	960-1020°C	10,05	9,15	8,45	7,04
	5410	Noir		GII	960-1020°C	11,70	10,95	10,10	8,42
	5406	Rouge bordeaux		GII	960-1020°C	16,09	15,91	14,69	12,24
	5208 / 47	Rouge bordeaux		GIII	960-1020°C	13,88	13,52	12,48	10,40
	E 8974	Vert anglais		GII	960-1020°C	9,33	8,37	7,73	6,44
	5424	Crème		GII	960-1020°C	9,86	8,94	8,26	6,88
	5247	Vert foncé		GII	960-1020°C	8,85	7,85	7,25	6,04

Pour choisir votre émail, consulter notre site internet : www.solargil.com

ÉMAUX TRANSPARENTS COLORÉS

Série d'émaux transparents colorés, d'aspect brillant.

Supports : Nos émaux peuvent être posés sur tout biscuit de faïence.

NB : L'émail transparent coloré posé sur terre rouge, noire ou colorée verra sa teinte fortement modifiée.

L'émail faïence posé sur biscuit de faïence blanc ressortira brillant et sans variation de teinte.

ÉMAUX

			Groupe	Plage cuisson	1 kg	5 kg	10 kg	25 kg
	ES 8848	Violet	GII	960-1040°C	11,52	10,74	9,92	8,27
	XP 3072	Noir	GIII	960-1040°C	10,22	9,34	8,62	7,18
	5206 VM	Bleu	GII	960-1040°C	15,68	15,26	14,08	11,74
	5422/55	Bleu canard	GI	960-1040°C	13,84	13,26	12,24	10,20
	5008	Cobalt	GII	960-1040°C	14,55	14,03	12,95	10,79
	PRW-2	Bleu foncé craquelé	GIII	960-1040°C	12,04	11,31	10,44	8,70
	5517	Bleu de Sèvres	GII	960-1040°C	15,04	14,55	13,44	11,20
	ES 8060	Bleuet	GI	960-1040°C	7,30	6,18	5,70	4,75
	ES 8057	Bleu ciel intense	GI	950-1050°C	8,67	7,66	7,07	5,89
	ES 919	Bleu sans PB	GI	950-1050°C	9,24	8,27	7,64	6,37
	ES 850	Bleu cobalt	GI	960-1040°C	10,95	10,13	9,35	7,79
	5392	Brun	GI	950-1050°C	11,13	10,32	9,53	7,94
	5282	Brun Cognac	GII	950-1050°C	13,25	12,62	11,65	9,71
	5600	Brun Cognac	GI	960-1050°C	8,74	7,73	7,14	5,95
	5487	Corail	GII	960-1040°C	13,89	13,31	12,29	10,24
	5201	Jaune	GI	960-1040°C	12,98	12,33	11,38	9,48
	5683	Jaune tournesol	GII	960-1040°C	12,89	12,23	11,29	9,41
	5301	Miel	GII	950-1050°C	11,43	10,65	9,83	8,19
	PR 505 P	Miel	GII	980-1000°C	9,33	8,37	7,73	6,44
	5680	Miel	GI	960-1050°C	8,21	7,16	6,61	5,51
	5465	Miel ambré pour FE-R	GIII	960-1040°C	9,37	8,42	7,77	6,48
	5301 R	Miel foncé pour FE-R	GI	960-1040°C	7,19	6,05	5,59	4,66
	5052 C	Miel intense	GIII	960-1040°C	10,58	9,73	8,98	7,49
	5593	Miel moyen pour FE-R	GIII	960-1040°C	7,30	6,18	5,70	4,75
	ES 8870	Jaune vanille	GII	960-1040°C	7,30	6,18	5,70	4,75
	ES 767	Jaune de Naples sans PB	GI	960-980°C	7,41	6,30	5,81	4,85
	ES 575	Jaune	GII	980-1000°C	17,91	17,67	16,31	13,59
	ES 1048	Miel	GII	950-1050°C	9,24	8,27	7,64	6,37
	ES 572	Orange	GII	950-1050°C	17,80	17,55	16,20	13,50
	ES 546	Rose fuschia	GII	960-1040°C	16,94	16,61	15,34	12,78
	ES 8647	Rouge tomate	GII	960-1040°C	15,64	15,21	14,04	11,70
	ES 418	Vert gazon	GII	960-1040°C	9,81	8,89	8,21	6,84
	ES 722/38	Vert foncé	GI	960-1040°C	8,67	7,66	7,07	5,89
	ES 7201	Vert amande	GI	960-1040°C	7,76	6,67	6,16	5,13
	ES 7856	Vert foncé	GI	980-1080°C	7,41	6,30	5,81	4,85
	ES 580	Vert pistache	GII	980-1080°C	18,56	18,37	16,96	14,13
	XP-3025	Vert	GIII	960-1040°C	11,24	10,45	9,64	8,04
	5565	Vert	GII	960-1040°C	13,57	12,97	11,97	9,98
	5281	Vert clair	GIII	960-1040°C	14,50	13,98	12,90	10,75
	5583	Vert de cuivre sans CU	GII	960-1040°C	13,18	12,55	11,58	9,65
	E89283	Vert émeraude	GIII	960-1040°C	12,79	12,13	11,19	9,33
	5592 / N	Vert mêlé	GIII	960-1040°C	13,55	12,94	11,95	9,96









ÉMAUX TRANSPARENTS COLORÉS (suite)

			Groupe	Plage cuisson	1 kg	5 kg	10 kg	25 kg
	XP 3048	Vert de cuivre	GI	960-1050°C	9,76	8,84	8,16	6,80
	LC 1	Vert pomme	GIII	960-1040°C	12,11	11,39	10,51	8,76
	5249	Vert Victoria	GIII	960-1040°C	15,63	15,20	14,03	11,69
	5488	Aiguemarine	GIII	960-1040°C	11,52	10,74	9,92	8,27
		Bleu turquoise	GIII	960-1040°C	11,29	10,50	9,69	8,08

ÉMAUX CADMIUM PLOMBEUX





			Groupe	Plage cuisson	500 g	1 kg	5 kg	10 kg
	ES 243	Bleu cadmium	GII	950-1050°C	8,84	17,41	16,07	13,40
	ES 244	Bleu cobalt	GII	950-1050°C	8,84	17,41	16,07	13,40
	ES 278	Jaune à effets	GII	950-1050°C	8,38	16,43	15,16	12,64
	ES 275	Jaune soleil	GII	950-1050°C	8,38	16,43	15,16	12,64
	ES 279	Jaune	GII	950-1050°C	9,64	19,14	17,67	14,73
	ES 271 S	Orange foncé	GII	950-1050°C	9,12	18,03	16,64	13,87
	ES 253	Rouge sur terre rouge	GII	950-1050°C	8,38	16,43	15,16	12,64
	ES 259	Rouge	GII	950-1050°C	8,38	16,43	15,16	12,64
	ES 263	Vert pistache	GII	950-1050°C	9,12	18,03	16,64	13,87
	ES 261	Vert intense	GII	950-1050°C	8,67	17,04	15,73	13,11
	ES 265	Vert à effets	GII	950-1050°C	9,52	18,90	17,44	14,54
	ES 261	Vert foncé	GIII	950-1050°C	9,49	18,84	17,39	14,49
	ES 471/65	Vert moucheté vert clair	GII	950-1050°C	9,68	19,25	17,77	14,81
	ES 471/22	Jaune moucheté vert	GIII	950-1050°C	8,74	17,20	15,88	13,23
	VR 98 AN	Vert moyen	GIII	960-1050°C	8,79	17,31	15,98	13,31
	ESMC 242	Bleu	GIII	950-1080°C	7,86	15,29	14,11	11,76
	A 133/N	Jaune	GIII	950-980°C	8,45	16,57	15,30	12,75
	A135	Jaune foncé	GIII	960-1020°C	10,12	20,20	18,65	15,54
	CS 220	Orange	GIII	960-1020°C	11,16	22,44	20,71	17,26
	M 7513	Orange foncé	GIII	960-1020°C	10,88	21,84	20,16	16,80
	5747	Rouge	GIII	960-980°C	9,66	19,19	17,72	14,76
	M 7506	Rouge	GIII	960-980°C	10,41	20,83	19,23	16,02
	M 7508	Rouge	GIII	960-1020°C	13,58	27,68	25,55	21,29
	M 7510	Rouge foncé	GIII	960-1020°C	12,23	24,76	22,86	19,05
	M 7516	Rouge grenat	GIII	960-1050°C	10,41	20,83	19,23	16,02
	ES 471/57	Rouge moucheté jaune	GIII	960-1020°C	10,00	19,93	18,40	15,33

ÉMAUX CADMIUM SANS PLOMB - Alimentaire

			Groupe	Plage cuisson	500 g	1 kg	5 kg	10 kg
	EECS 01	Jaune bouton d'or	GI	980-1080°C	11,28	22,70	20,95	17,46
	EECS 02	Orange	GI	980-1080°C	11,58	23,35	21,55	17,96
	EECS 03	Rouge cardinal	GI	980-1080°C	11,58	23,35	21,55	17,96
	EECS 04	Rouge coquelicot	GI	980-1080°C	12,02	24,31	22,44	18,70
	EECS 05	Rouge marsala	GI	980-1080°C	11,95	24,15	22,30	18,58
	EECS 06	Rouge Bourgogne	GI	980-1080°C	11,05	22,20	20,50	17,08
	EECS 07	Marron cannelle	GI	980-1080°C	10,38	20,75	19,15	15,96
	EECS 08	Brun	GI	980-1080°C	10,38	20,75	19,15	15,96

Pour choisir votre émail, consulter notre site internet : www.solargil.com

ÉMAUX CADMIUM (suite) SANS PLOMB - Alimentaire

			Groupe	Plage cuisson	500 g	1 kg	5 kg	10 kg
	EECS 09	Vert perroquet	GI	980-1080°C	8,42	16,51	15,24	12,70
	EECS 10	Vert avocat	GI	980-1080°C	8,42	16,51	15,24	12,70
	EECS 11	Vert épinard	GI	980-1080°C	11,88	24,00	22,15	18,46
	EECS 12	Vert sarcelle	GI	980-1080°C	9,18	18,15	16,75	13,96
	EECS 13	Noir d'encre	GI	980-1080°C	11,61	23,43	21,62	18,02









ÉMAUX OPAQUES MATS

Utilisable sur tesson rouge ou blanc

			Groupe	Plage cuisson	500 g	1 kg	5 kg	10 kg
	CSM-100	Blanc	GII	980-1020°C	7,06	13,57	12,53	10,44
	CSM-101	Jaune fluo	GII	980-1020°C	10,00	19,94	18,41	15,34
	CSM-104	Orange intense	GII	980-1020°C	12,88	26,18	24,17	20,14
	CSM-105	Rouge	GII	980-1020°C	12,27	24,86	22,94	19,12
	CSM-108	Gris clair	GII	980-1020°C	7,48	14,48	13,37	11,14
	CSM-110	Marron clair	GII	980-1020°C	8,16	15,94	14,71	12,26
	CSM-113	Vert pistache	GII	980-1020°C	8,98	17,73	16,37	13,64
	CSM-112	Vert d'eau	GII	980-1020°C	7,89	15,37	14,18	11,82
	CSM-115	Bleu ciel	GII	980-1020°C	8,23	16,09	14,86	12,38
	CSM-116	Bleu cobalt	GII	980-1020°C	10,05	20,05	18,50	15,42
	CSM-117	Noir	GII	980-1020°C	8,17	15,96	14,74	12,28
	CSM-118	Rose clair	GII	980-1020°C	8,11	15,83	14,62	12,18
	CSM-119	Rose foncé satiné	GII	960-1020°C	5,86	10,97	10,13	8,44

ÉMAUX OPAQUES BRILLANTS

Utilisable sur tesson rouge ou blanc

			Groupe	Plage cuisson	500 g	1 kg	5 kg	10 kg
	CS 200	Bleu turquoise	GII	980-1000°C	9,05	15,09	14,50	13,39
	CS 201	Aubergine	GII	980-1000°C	10,97	18,29	17,97	16,59
	CS 202	Noir	GII	980-1000°C	10,28	17,13	16,71	15,43
	CS 203	Jaune	GII	980-1000°C	9,05	15,09	14,50	13,39
	CS 204	Violet	GII	980-1000°C	12,88	21,46	21,41	19,76
	CS 205	Marron clair	GII	980-1000°C	9,15	15,25	14,68	13,55
	CS 206	Bleu	GII	980-1000°C	11,98	19,97	19,79	18,27
	CS 207	Jaune	GII	980-1000°C	10,71	17,85	17,49	16,15
	CS 208	Vert	GII	980-1000°C	10,71	17,85	17,49	16,15
	CS 209	Vert Victoria	GII	980-1000°C	10,29	17,16	16,74	15,46
	CS 210	Rouge	GII	960°C	19,67	32,78	33,67	31,08
	CS 212	Marron clair	GII	980-1000°C	8,59	14,31	13,66	12,61
	CS 213	Marron foncé	GII	960-1000°C	8,75	14,59	13,96	12,89
	CS 214	Bleu cobalt	GII	980-1000°C	9,27	15,44	14,89	13,74
	CS 215	Blanc	GI	980-1000°C	6,92	11,53	10,64	9,83
	CS 216	Vert Anglais	GII	980-1000°C	10,33	17,21	16,80	15,51
	CS 217	Marbre	GI	980-1000°C	8,89	14,81	14,20	13,11
	CS 218	Ocre	GII	980-1000°C	8,89	14,81	14,20	13,11
	CS 220	Orange	GII	960°C	12,55	20,91	20,82	19,91

ÉMAUX TRANSPARENTS BRILLANTS















Utilisables sur tesson blanc

			Groupe	Plage cuisson	500 g	1 kg	5 kg	10 kg
	CS 402	Jaune	GII	980-1000°C	8,80	14,67	14,05	12,97
	CS 404	Rose	GII	980-1000°C	9,91	16,52	16,06	14,82
	CS 417	Crème	GII	980-1000°C	9,43	15,72	15,19	14,02
	CS 419	Marron	GII	980-1000°C	9,43	15,72	15,19	14,2
	CS 423	Lilas	GII	980-1000°C	10,71	17,85	17,49	16,15
	CS 431	Gris	GII	980-1000°C	8,57	14,29	13,63	12,59
	CS 433	Bleu ciel	GII	980-1000°C	9,35	15,58	15,04	13,88
	CS 435	Rouge	GII	980-1000°C	10,48	17,46	17,07	15,76
	CS 437	Orange	GII	980-1000°C	11,68	19,47	19,26	17,77
	CS 446	Vert	GII	980-1000°C	9,00	15,00	14,41	13,30
	CS 447	Bleu	GII	980-1000°C	8,54	14,23	13,57	12,53
	CS 449	Bleu cobalt	GII	980-1000°C	11,17	18,62	18,33	16,92
	CS 450	Bleu turquoise	GII	980-1000°C	8,54	14,23	13,57	12,53
	CS 451	Noir	GII	980-1000°C	11,25	18,76	18,48	17,06
	CS 455	Gris foncé	GII	980-1000°C	9,33	15,56	15,01	13,86
	CS 464	Marron clair	GII	980-1000°C	9,27	15,44	14,89	13,74
	CS 466	Vert andalou	GII	980-1000°C	9,81	16,36	15,88	14,66
	CS 475	Rouge vermillon	GII	980-1000°C	18,50	32,17	32,06	30,77
	CS 476	Vert bleuté	GI	980-1000°C	8,32	13,87	13,19	12,17

ÉMAUX OPAQUES SATINÉS À EFFETS

























Série d'émaux colorés à grand pouvoir couvrant, d'aspect satiné. Utilisables sur biscuit rouge ou sur biscuit blanc.

Utilisables sur tesson blanc et rouge

			Groupe	Plage cuisson	1 kg	5 kg	10 kg	25 kg
	5130	Bleu jaspé	GII	960-1020°C	14,63	13,78	13,23	11,03
	5628	Cuir	GII	980-1020°C	10,42	9,77	9,02	7,52
	CS 6040	Crème jaspé (sur terre rouge)	GII	960-1020°C	11,18	10,59	9,78	8,15
	5652/M	Cuir clair	GI	960-1020°C	10,53	9,90	9,13	7,61
	ES 300	Cuir blanc satiné	GII	960-1020°C	14,20	13,87	12,80	10,67
	PR 102 / N	Cuir	GII	960-1020°C	14,68	13,28	13,28	11,07
	ES 102	Cuir brun satiné	GII	960-1020°C	14,10	13,76	12,70	10,58
	CSM-117	Noir	GII	980-1020°C	9,58	15,96	15,58	14,19
	ES 107	Cuir satiné	GII	960-1020°C	14,20	13,87	12,80	10,67
	5656	Cuir bleu	GI	960-1020°C	15,37	15,13	13,97	11,64
	5649	Cuir bleu/brun	GI	960-1020°C	17,58	17,53	16,18	13,49
	5628 / NE	Cuir brun	GI	960-1020°C	13,46	13,07	12,06	10,05
	5652 / M	Cuir clair	GI	960-1020°C	10,53	9,90	9,13	7,61
	ES 142	Cuir roux satiné	GI	960-1020°C	12,25	11,75	10,85	9,04
	E 89236/55	Cuir clair jaspé	GII	960-1020°C	11,81	11,27	10,41	8,67
	255 TI	Cuir moyen jaspé	GII	960-1020°C	12,94	12,02	11,54	9,61
	5655	Cuir piqué	GI	960-1020°C	13,41	13,01	12,01	10,01
	5653	Cuir vert	GI	960-1020°C	14,13	13,79	12,73	10,61
	5654	Cuir vert clair	GI	960-1020°C	10,95	10,35	9,55	7,96
	5074	Gris jaspé	GII	960-1020°C	14,99	13,89	13,89	11,57
	ES 139	Noir mat	GI	960-1020°C	11,10	10,51	9,70	8,09
	5067	Marron jaspé	GII	960-1020°C	16,80	16,68	15,40	12,83
	5135	Vert jaspé	GII	960-1020°C	19,32	19,41	17,92	14,93



















ÉMAUX OPAQUES BRILLANTS

SANS PLOMB - Alimentaire

			Groupe	Plage cuisson	1 kg	5 kg	10 kg	25 kg
	5701	Jaune	GI	980-1050°C	12,70	12,24	11,30	9,42
	5702	Crème	GI	980-1050°C	11,48	10,93	10,08	8,40
	5703	Crème	GI	980-1050°C	11,43	10,87	10,03	8,36
	5704	Parme	GI	980-1050°C	10,96	10,35	9,56	7,96
	5705	Rose	GI	980-1050°C	12,67	12,21	11,27	9,39
	5706	Bleu clair	GI	980-1050°C	11,46	10,90	10,06	8,38
	5707	Vert clair	GI	960-1020°C	10,77	10,15	9,37	7,81
	5708	Vert émeraude	GI	980-1050°C	12,09	11,58	10,69	8,91
	5709	Vert cristal	GI	980-1050°C	12,78	12,33	11,38	9,48
	5710	Vert foncé	GI	980-1050°C	11,30	10,73	9,90	8,25
	5711	Vert bleu	GI	980-1050°C	13,76	13,38	12,36	10,30
	5712	Bleu turquoise	GI	980-1050°C	13,23	12,81	11,83	9,86
	5713	Bleu céleste	GI	980-1050°C	11,85	11,33	10,45	8,71
	5714	Bleu intense	GI	980-1050°C	14,47	14,16	13,07	10,89
	5716	Marron	GI	980-1050°C	10,61	9,98	9,21	7,68
	5717	Marron glacé	GI	980-1050°C	10,27	9,61	8,87	7,39
	5718	Gris pierre	GI	980-1050°C	12,46	11,98	11,06	9,22
	5720	Gris foncé	GI	980-1050°C	12,12	11,61	10,72	8,93
	XP 3050	Jaune orangé vif	GI	980-1020°C	19,96	19,68	18,16	15,14
	XP 3051	Orangé vif	GI	980-1020°C	20,14	19,76	18,24	15,20
	XP 3052	Rouge vif	GI	980-1020°C	22,18	21,80	20,28	16,90
	XP 3053	Jaune vif	GI	980-1020°C	11,72	11,18	10,32	8,60
	XP 3054	Vert pistache vif	GI	980-1020°C	13,97	13,18	12,17	10,14
	XP 3055	Parme vif	GI	980-1020°C	19,28	19,37	17,88	14,90
	XP 3059	Bleu canard	GI	980-1020°C	11,72	11,18	10,32	8,60

ÉMAUX TRANSPARENTS BRILLANTS

SANS PLOMB - Alimentaire

			Groupe	Plage cuisson	1 kg	5 kg	10 kg	25 kg
	5721	Jaune	GI	980-1050°C	12,75	11,83	11,35	9,46
	5722	Orange	GI	980-1020°C	11,59	10,62	10,19	8,49
	5722 AM	Orange abricot	GI	980-1050°C	22,12	21,59	20,72	17,27
	5723	Beige	GI	980-1050°C	10,24	9,21	8,84	7,37
	5724	Corail	GI	980-1050°C	11,48	10,51	10,08	8,40
	5725	Lilas	GI	980-1050°C	15,02	14,19	13,62	11,35
	5726	Rouge foncé	GI	980-1050°C	11,72	10,75	10,32	8,60
	5727	Carmin	GI	980-1050°C	14,73	13,89	13,33	11,11
	5727 AM	Rouge groseille	GI	980-1050°C	17,19	16,45	15,79	13,16
	5728	Vert clair	GI	980-1050°C	12,73	11,80	11,33	9,44
	5729	Vert	GI	980-1050°C	12,59	11,66	11,19	9,33
	5730	Vert foncé	GI	980-1050°C	11,19	10,20	9,79	8,16
	5732	Bleu turquoise	GI	980-1050°C	11,72	10,75	10,32	8,60
	5732 AM	Vert turquoise	GI	980-1050°C	13,65	12,76	12,25	10,21
	5733	Bleu céleste	GI	980-1050°C	11,56	10,59	10,16	8,47
	5734	Bleu outremer	GI	980-1050°C	13,23	12,32	11,83	9,86
	5735	Bleu cobalt	GI	980-1050°C	13,49	12,60	12,09	10,08
	5737	Marron clair	GI	980-1050°C	11,14	10,15	9,74	8,12

PRIX € HORS TAXES AU KG
DUTY FREE € PRICES PER KG



























Photos non contractuelles.
Susceptibles de modifications.
Notre responsabilité ne peut être engagée.

Les émaux

Pour choisir votre émail, consulter notre site internet : www.solargil.com

ÉMAUX TRANSPARENTS BRILLANTS (suite)

SANS PLOMB - Alimentaire

			Groupe	Plage cuisson	1 kg	5 kg	10 kg	25 kg
	5738	Marron foncé	GI	980-1050°C	11,12	10,12	9,72	8,10
	5740	Noir	GI	980-1050°C	14,05	13,17	12,65	10,54
	5757/N	Rose d'or	GI	980-1000°C	79,54	81,40	78,14	65,12
	5658	Rouge	GI	950-1100°C	19,75	19,11	18,35	15,29
	XP 3050/T	Jaune-orangé vif	GI	930-1050°C	22,12	21,59	20,72	17,27
	XP 3051/T	Orangé vif	GI	930-1050°C	19,11	18,45	17,71	14,76
	XP 3052/T	Rouge vif	GI	930-1050°C	22,57	22,06	21,17	17,64
	XP 3053/T	Jaune vif	GI	930-1050°C	12,99	12,07	11,59	9,66
	XP 3043	Miel transparent (pour terre réfractaire)	GI	930-1050°C	12,75	11,83	11,35	9,46
	XP 3054/T	Vert pistache vif	GI	930-1050°C	12,67	11,74	11,27	9,39
	XP 3048	Vert de cuivre	GI	930-1050°C	14,20	13,34	12,80	10,67
	XP 3055/T	Violet	GI	930-1050°C	14,18	13,31	12,78	10,65
	XP 3212/T	Rouge écarlate	GI	930-1050°C	19,14	18,48	17,74	14,78
	XP 3237/T	Jaune canari	GI	930-1050°C	16,35	15,58	14,95	12,46
	XP 3240/T	Beige	GI	930-1050°C	11,53	10,55	10,13	8,44
	XP 3247/T	Kaki bistre	GI	930-1050°C	12,25	11,30	10,85	9,04
	XP 3249/T	Vert génépi	GI	930-1050°C	14,31	13,45	12,91	10,76
	XP 3250/T	Gris ardoise	GI	930-1050°C	18,46	17,78	17,06	14,22
	XP 3251/T	Vert luciole	GI	930-1050°C	12,25	11,30	10,85	9,04
	XP 3254/T	Rose framboise	GI	930-1050°C	71,60	70,20	67,28	58,50
	XP 3255/T	Beige chamois	GI	930-1050°C	11,55	10,58	10,15	8,46
	XP 3256/T	Gris perle	GI	930-1050°C	10,57	9,55	9,17	7,64
	XP 3257/T	Vert kiwi	GI	930-1050°C	12,61	11,68	11,21	9,34
	XP 3259/T	Bleu lagune	GI	930-1050°C	11,19	10,20	9,79	8,16
	XP 3260/T	Vert menthe	GI	930-1050°C	11,34	10,35	9,94	8,28
	XP 3261/T	Bleu Majorelle	GI	930-1050°C	12,63	11,70	11,23	9,36
	XP 3059/T	Bleu nuit vif	GI	930-1050°C	11,51	10,53	10,11	8,43

TRANSPARENTS "GROSSE ÉPAISSEUR"

PLOMBEUX

			Groupe	Plage cuisson	1 kg	5 kg	10 kg	25 kg
	GE-300	Transparent	GII	950-1280°C	8,46	7,43	6,86	5,71
	GE-301	Jaune paille	GII	950-1280°C	12,34	11,64	10,74	8,95
	GE-302	Brun noisette	GII	950-1280°C	12,18	11,46	10,58	8,81
	GE-303	Bordeaux	GII	950-1280°C	12,34	11,64	10,74	8,95
	GE-304	Aubergine	GII	950-1280°C	11,31	10,52	9,71	8,09
	GE-305	Pourpre	GII	950-1280°C	11,33	10,55	9,73	8,11
	GE-306	Gris	GII	950-1280°C	11,33	10,55	9,73	8,11
	GE-307	Noir	GII	950-1280°C	11,52	10,75	9,92	8,27
	GE-308	Bleu turquoise	GII	950-1280°C	12,41	11,71	10,81	9,01
	GE-309	Bleu aigue-marine	GII	950-1280°C	12,48	11,79	10,88	9,07
	GE-310	Vert gazon	GII	950-1280°C	11,22	10,42	9,62	8,01
	GE-311	Vert bouteille	GII	950-1280°C	11,22	10,42	9,62	8,01
	GE-312	Bleu ciel	GII	950-1280°C	11,31	10,52	9,71	8,09
	GE-313	Bleu électrique	GII	950-1280°C	12,48	11,79	10,88	9,07
	GE-314	Bleu cobalt	GII	950-1280°C	12,01	11,28	10,41	8,68

Tarifs 2021. Prix hors taxes départ Solargil. Ces tarifs sont valables dans tous nos points de ventes.
SOLARGIL siège social usine : Tél. +33 (0)3 86 45 50 00 - Mail : ceramic@solargil.com

TRANSPARENTS "GROSSE ÉPAISSEUR"

SANS PLOMB - Alimentaire

			Groupe	Plage cuisson	1 kg	5 kg	10 kg	25 kg
	GE-400	Transparent	GI	950-1280°C	9,04	8,06	7,44	6,20
	GE-401	Jaune	GI	950-1280°C	13,60	13,00	12,00	10,00
	GE-402	Beige	GI	950-1280°C	10,98	10,17	9,38	7,82
	GE-403	Corail	GI	950-1280°C	13,38	12,77	11,78	9,82
	GE-404	Bordeaux	GI	950-1280°C	10,98	10,17	9,38	7,82
	GE-405	Brun	GI	950-1280°C	10,84	10,01	9,24	7,70
	GE-406	Vert d'eau	GI	950-1280°C	12,54	11,86	10,94	9,12
	GE-407	Vert turquoise	GI	950-1280°C	11,06	10,24	9,46	7,88
	GE-408	Bleu aigue-marine	GI	950-1280°C	11,46	10,69	9,86	8,22
	GE-409	Bleu pétrole	GI	950-1280°C	12,02	11,28	10,42	8,68
	GE-410	Bleu céleste	GI	950-1280°C	10,74	9,91	9,14	7,62
	GE-411	Bleu azafata	GI	950-1280°C	12,81	12,14	11,21	9,34
	GE-412	Aubergine	GI	950-1280°C	11,20	10,40	9,60	8,00
	GE-413	Gris	GI	950-1280°C	11,44	10,66	9,84	8,20

ÉMAUX LUSTRES MÉTALLISÉS





















Les émaux se présentent en poudre, utilisables au pistolet, au trempage, à la louche, au pinceau ou à l'éponge.

Les émaux à effets peuvent être posés sur tous biscuits, la teinte sera celle d'origine sur une faïence blanche ou engobée.

Sur un biscuit rouge, la teinte sera modifiée.

Les émaux à effets évoluent en fonction de l'épaisseur de l'émail et de la couleur du biscuit.

Température de cuisson : 980°C (certaines références supportent les 1280°C. La T° est précisée pour chaque référence).

			Groupe	Plage cuisson	1 kg	5 kg	10 kg	25 kg
	263/81	Lustre rouge	GIII	950-1050°C	17,50	17,45	16,10	13,42
	263/38	Lustre brun	GIII	950-1050°C	13,90	13,55	12,50	10,42
	263/18	Lustre bleu	GIII	950-1050°C	16,88	16,77	15,48	12,90
	263/60	Lustre vert doré	GIII	950-1050°C	17,26	17,19	15,86	13,22
	263/19	Lustre vert	GIII	950-1050°C	15,20	14,95	13,80	11,50
	263/118	Lustre vert pistache	GIII	950-1050°C	22,06	22,39	20,66	17,22
	263/142	Lustre turquoise	GIII	950-1050°C	18,70	18,75	17,30	14,42
	263/145	Lustre vert amande	GIII	950-1050°C	18,70	18,75	17,30	14,42
	ES 1000	Lustre argent	GIII	950-1050°C	26,62	27,33	25,22	21,02
	R 1000	Lustre argent	GIII	800-900°C	22,88	21,48	19,69	17,90
	R 1001	Beige réactif	GIII	800-900°C	32,75	31,75	29,30	24,42
	R 1002	Sable réactif	GIII	800-900°C	30,15	29,15	26,90	22,42
	R 1003	Marron réactif	GIII	800-900°C	34,83	33,83	31,22	26,05
	R 1004	Violet réactif	GIII	800-900°C	60,05	59,05	54,50	45,42
	R 1005	Bleu foncé réactif	GIII	800-900°C	34,31	33,31	30,74	25,62
	R 1006	Bleu-gris réactif	GIII	960-1020°C	33,06	34,09	31,46	26,22
	R 1012	Lustre doré	GIII	800-900°C	24,48	26,90	24,66	22,42
	R 1020	Email effets dorés	GIII	800-900°C	25,48	29,30	26,86	24,42
	N 3320 M/7	Lustre noir	GIII	980-990°C	19,06	20,48	17,56	14,63
	N 3303	Lustre bleu	GIII	980-990°C	15,42	14,14	13,49	12,85
	5174	Noir métallisé	GIII	980-990°C	13,50	13,10	12,10	10,08
	5834	Lustre	GIII	850-990°C	34,30	33,73	32,90	27,42
	5836	Lustre doré	GIII	980-990°C	19,74	19,56	18,34	15,28
	5837	Lustre doré	GIII	980-990°C	14,79	14,51	13,39	11,16

PRIX € HORS TAXES AU KG
DUTY FREE € PRICES PER KG

Photos non contractuelles.
Susceptibles de modifications.
Notre responsabilité ne peut être engagée.

Les émaux

Pour choisir votre émail, consulter notre site internet : www.solargil.com

ÉMAUX LUSTRES METALLISÉS (suite)

			Groupe	Plage cuisson	1 kg	5 kg	10 kg	25 kg
	5838	Lustre	GIII	850-990°C	19,66	19,48	18,26	15,22
	5839	Lustre	GIII	980-990°C	27,85	28,65	26,45	22,04
	5841	Lustre	GIII	980-990°C	20,24	20,41	18,84	15,70
	5847	Lustre bleu	GIII	980-990°C	15,27	15,03	13,87	11,56
	IM 1004	Gris mat	GIII	980-1040°C	11,50	10,95	10,10	8,42
	5914	Lustre platine	GIII	980-990°C	14,98	14,72	13,58	11,32
	5834/N	Lustre métal	GIII	850-1000°C	30,94	32,01	29,54	24,62

ÉMAUX À EFFET "AVENTURINE"

SANS PLOMB - Alimentaire











			Groupe	Plage cuisson	1 kg	5 kg	10 kg	25 kg
	E-21017/46	Noir satiné	GI	980-1100°C	12,74	11,97	11,04	9,20
	E-21017/50	Lustre noir cuivré	GI	980-1100°C	13,42	12,37	11,42	9,52
	E-21017/51	Lustre cuivre	GI	980-1100°C	13,42	12,37	11,42	9,52
	E-21017/60	Lustre orangé	GI	980-1100°C	13,26	12,19	11,26	9,38
	E-21017/69	Lustre noir brillant	GI	980-1100°C	16,46	15,67	14,46	12,05
	E-21017/71	Lustre orange	GI	980-1100°C	15,92	15,08	13,92	11,60
	E-21017/73	Lustre pourpre	GI	980-1100°C	16,30	15,49	14,30	11,91
	E-21017/78	Lustre marron pourpre	GI	980-1100°C	13,35	12,29	11,35	9,46
	E-21017/81	Lustre grège	GI	980-1100°C	14,05	13,06	12,05	10,04
	E-21017/87	Lustre marron pourpre	GI	980-1100°C	16,46	15,67	14,46	12,05
	E-21017/82	Lustre orangé	GI	980-1100°C	13,49	12,45	11,49	9,57

ÉMAUX RAKU

Série d'émaux spéciaux composée de 2 bases et d'émaux formulés pour le Raku.
Utilisable au trempage, au pistolet ou au pinceau sur terre réfractaire.

			Groupe	Plage cuisson	1 kg	5 kg	10 kg	25 kg
	RAKU 1	Base R1	GIII	800-900°C	8,62	7,61	7,02	5,85
	RAKU 2	Base R2	GIII	800-900°C	8,62	7,61	7,02	5,85
	RK.1000	Blanc doré	GIII	800-900°C	23,08	23,27	21,48	17,90
	RK.1001	Bleu doré	GIII	800-900°C	38,08	39,52	36,48	30,40
	RK.1002	Sable doré	GIII	800-900°C	24,31	22,44	20,57	18,70
	BASE 4	Base plombreuse, boro-alkaline BASE 4 + 4% de Cu = Vert	GIII	800-900°C	12,52	11,83	10,92	9,10
	BASE 5	Base boro-alkaline transparente BASE 5 + 4% de Cu = Turquoise	GIII	800-900°C	9,88	8,97	8,28	6,90
	PR 1440	Transparent calco-alkalin	GIII	940-1000°C	6,39	5,19	4,79	3,99
	5490	Transparent craquelé brillant	GIII	950-1000°C	5,92	4,68	4,14	3,60
	PR 1000	Transparent	GIII	850-1000°C	6,75	5,58	5,15	4,29
	CQ 01	Transparent craquelé alcalin	GIII	940-980°C	7,64	6,55	6,04	5,04
	5895	Blanc brillant craquelé	GIII	980-1000°C	6,92	5,98	5,52	4,60
	ES.790	Blanc craquelé	GIII	980-1000°C	6,44	5,46	5,04	4,20
	CQ 03	Transparent craquelé	GIII	800-950°C	7,69	6,59	6,09	5,07
	R 6	Cuivre	GIII	800-900°C	12,96	11,86	11,86	9,88
	R 7	Cuivre fer	GIII	800-900°C	10,17	9,07	9,07	7,56
	R 8	Bleu doré Nitrate d'argent	GIII	800-900°C	50,71	49,61	45,47	41,34
	R9 A	Blanc doré Nitrate d'argent	GIII	800-900°C	30,51	28,17	25,82	23,47

ÉMAUX RAKU (suite)

			Groupe	Plage cuisson	1 kg	5 kg	10 kg	25 kg
	M.6189	Lustre beige	GIII	960-1020°C	13,24	12,61	11,64	9,70
	M.6889	Bleu	GIII	960-1020°C	12,28	11,57	10,68	8,90
	PRW.2	Bleu foncé	GIII	960-1020°C	13,79	13,21	12,19	10,16
	5813	Bleu turquoise	GIII	960-1020°C	11,29	10,09	9,69	8,08
	5668	Corail	GIII	960-1020°C	14,37	13,83	12,77	10,64
	5667	Gris	GIII	960-1020°C	11,92	10,92	10,32	8,60
	5669	Jaune	GIII	960-1020°C	13,51	12,90	11,91	9,92
	5666	Lilas	GIII	960-1020°C	13,15	12,51	11,55	9,63
	5678	Orange	GIII	960-1020°C	11,07	10,26	9,47	7,89
	5811	Vert turquoise	GIII	960-1020°C	10,97	10,15	9,37	7,81
	5785	Vert turquoise clair	GIII	960-1020°C	11,58	10,81	9,98	8,31

ÉMAUX OPAQUES CRAQUELÉS

SANS PLOMB - Alimentaire

			Groupe	Plage cuisson	1 kg	5 kg	10 kg	25 kg
	5931	Jaune citron	GI	930-1020°C	11,00	10,08	9,30	7,75
	5932	Rouge grenadine	GI	930-1020°C	15,49	14,94	13,79	11,50
	5933	Rouge Nacarat	GI	930-1020°C	14,90	14,30	13,20	11,00
	5934	Bleu roi	GI	930-1020°C	13,01	12,25	11,31	9,42
	5935	Vert perroquet	GI	930-1020°C	11,60	10,72	9,90	8,25
	5936	Violine	GI	930-1020°C	16,91	16,47	15,21	12,67
	5937	Bleu turquoise	GI	930-1020°C	11,73	10,87	10,03	8,36
	5938	Bleu ciel	GI	930-1020°C	10,80	9,86	9,10	7,58
	5939	Bleu canard	GI	930-1020°C	12,78	12,00	11,08	9,23
	5940	Brun auburn	GI	930-1020°C	10,71	9,76	9,01	7,51
	5941	Marron chameau	GI	930-1020°C	10,48	9,51	8,78	7,32
	5942	Noir réglisse	GI	930-1020°C	13,85	13,17	12,15	10,13

ÉMAUX GRÈS ET PORCELAINE BLANCS & TRANSPARENTS

Les émaux se présentent en poudre, en sacs de 1 kg à 25 kg.

Préparation : Pour 1 kg de poudre, ajouter entre 0,9 à 1 litre d'eau. Il convient d'ajouter pour une meilleure facilité d'application : du SUSPENSIL (anti plombant) à raison de 1 cuillère à café par litre d'eau et de la MONOCOLLE (colle émail) à raison de 2 cuillères à café par litre d'eau. **Très important :** La préparation eau + poudre doit absolument être tamisée (tamis maille 80).

Techniques d'application : Le pistolet, le trempage, à la louche, au pinceau, à l'éponge.

Supports : Nos émaux peuvent être posés sur tout biscuit de grès ou de porcelaine.

NB : Tout émail transparent coloré posé sur une terre colorée verra sa teinte fortement modifiée. L'émail grès-porcelaine est sans plomb et convient pour usage alimentaire (sauf réf. 0-10566 et réf. 0-10567).

SANS PLOMB - Alimentaire

			Groupe	Plage cuisson	1 kg	5 kg	10 kg	25 kg
	ES 6015	Couverte transparente brillante	GI	1250-1300°C	6,40	5,20	4,80	4,00
	ES 9008	Couverte transparente brillante	GI	1250-1300°C	6,40	5,20	4,80	4,00
	EMT 01/027	Couverte transparente pour GBL63	GI	1250-1300°C	7,60	6,50	6,00	5,00
	0-10485	Couverte transparente à effets	GI	1250-1300°C	7,84	6,76	6,24	5,20
	0-301	Couverte pour Série P	GI	1250-1280°C	6,52	5,33	4,92	4,10
	0-302	Couverte transparente	GI	1200-1270°C	6,95	5,80	5,35	4,46
	0-305	Couverte transparente mate	GI	1150°C	8,92	7,93	7,32	6,10
	ES 6010	Couverte transparente	GI	1250-1300°C	5,80	4,55	4,20	3,50



























ÉMAUX GRÈS ET PORCELAINE BLANCS & TRANSPARENTS (suite)

SANS PLOMB - Alimentaire

		Groupe	Plage cuisson	1 kg	5 kg	10 kg	25 kg
ES 6020	Couverte transparente mate	GI	1250-1300°C	7,48	6,37	5,88	4,90
0-6025	Couverte transparente	GI	1250-1300°C	5,83	4,70	4,03	3,36
0-6048	Couverte transparente mate	GI	1250-1300°C	6,18	6,01	5,54	4,62
0-6064-A	Couverte transparente craquelée	GI	1250-1300°C	7,00	5,85	5,40	4,50
ES 6031	Couverte transparente craquelée	GI	1250-1300°C	5,56	4,29	3,96	3,30
0-7004	Couverte transparente cristallisée	GI	1250-1280°C	8,46	7,44	6,86	5,72
0-10151	Blanc semi transparent	GI	1250-1300°C	9,91	8,71	8,71	7,26
0-303	Blanc ultra opaque	GI	1250-1300°C	8,90	7,90	7,30	6,08
0-6053	Blanc opaque mat	GI	1250-1300°C	7,40	6,30	6,30	5,25
0-6054	Blanc opaque craquelé	GI	1250-1300°C	11,88	11,14	10,28	8,57
ES 9007	Blanc brillant	GI	1260-1300°C	9,88	8,97	8,28	6,90
ES 6025	Blanc satiné	GI	1260-1300°C	7,48	6,37	5,88	4,90
5564-D	Blanc très opaque	GI	1250-1300°C	7,86	6,79	6,26	5,22
0-7003	Base mate jaspée	GI	1250-1300°C	7,10	5,95	5,50	4,58
0-7002	Base mate	GI	1250-1300°C	7,41	6,29	5,81	4,84

ÉMAUX GRÈS ET PORCELAINE COLORÉS

SANS PLOMB - Alimentaire

		Groupe	Plage cuisson	1 kg	5 kg	10 kg	25 kg
	GEESP 27 Beige militaire pyrité	GI	1250-1300°C	12,10	11,56	10,75	8,96
	GEESP 05 Anthracite	GI	1250-1300°C	13,26	12,67	11,78	9,82
	0-10123 Beige satiné	GI	1250-1300°C	22,71	21,70	20,18	16,82
	0-10218 Blanc nacré	GI	1250-1300°C	9,75	8,66	8,66	7,22
	PO-6053/10 Bleu ciel satiné	GI	1250-1320°C	13,26	12,67	11,78	9,82
	0-10541 Bleu cobalt	GI	1250-1300°C	15,36	14,68	13,66	11,38
	0-10112 Bleu cristallisé	GI	1250-1320°C	10,96	9,74	9,74	8,12
	0-6001 Bleu cristallisé mat	GI	1250-1300°C	7,05	6,26	6,26	5,22
	0-6004 Bleu foncé brillant	GI	1250-1320°C	12,12	11,58	10,78	8,98
	0-10295 Bleu lavande	GI	1250-1300°C	8,88	8,49	7,90	6,58
	GEESP 26 Bleu Maya moucheté	GI	1250-1300°C	12,39	11,84	11,02	9,18
	0-10200 Bleu moyen	GI	1250-1300°C	12,31	11,76	10,94	9,12
	0-10272 Bleu nuit	GI	1250-1320°C	15,53	14,84	13,80	11,50
	0-10131/1 Bleu vert	GI	1250-1320°C	12,93	11,50	11,50	9,58
	GEESP 18 Brun humus jaspé	GI	980-1280°C	11,99	11,46	10,66	8,88
	0-6005 Crème cristallisé	GI	1250-1320°C	8,80	8,41	7,82	6,52
	0-6006 Marron orange mat	GI	1250-1320°C	12,47	11,09	11,09	9,24
	0-6003 Brun rose mat	GI	1250-1300°C	11,48	10,20	10,20	8,50
	0-6008 Marron crème	GI	1250-1320°C	9,34	8,30	8,30	6,92
	0-10121 Gris vert satiné	GI	1250-1320°C	11,18	9,94	9,94	8,28
	0-10566 Doré brillant	GIII	1250°C	23,84	22,78	21,19	17,66
	0-10275/2 Jaune cristallisé	GI	1250-1300°C	12,04	11,51	10,70	8,92
	0-10583 Jaune	GI	1250-1300°C	24,00	22,94	21,34	17,78
	0-10580 Jaune banane	GI	1250-1320°C	26,97	25,77	23,98	19,98
	0-10585 Jaune banane jaspé	GI	1250-1300°C	17,39	16,62	15,46	12,88
	0-10587 Jaune moutarde	GI	1250-1300°C	21,30	20,36	18,94	15,78

Pour choisir votre émail, consulter notre site internet : www.solargil.com

ÉMAUX GRÈS ET PORCELAINE COLORÉS (suite)

SANS PLOMB - Alimentaire

			Groupe	Plage cuisson	1 kg	5 kg	10 kg	25 kg
	0-10582	Orange tangerine	GI	1250-1320°C	35,86	34,26	31,87	26,56
	0-10584	Orange saumon	GI	1250-1300°C	33,43	31,94	29,71	24,76
	0-10564	Lustre cuivre clair	GI	1250-1300°C	21,41	20,46	19,03	15,86
	0-10567	Lustre cuivre foncé	GIII	1250-1320°C	22,63	21,62	20,11	16,76
	0-10565	Doré mat	GIII	1250-1320°C	20,47	19,56	18,19	15,16
	0-10273	Marron jaspé	GI	1250-1300°C	8,88	8,49	7,90	6,58
	0-10135	Marron café	GI	1250-1320°C	15,53	14,84	13,80	11,50
	0-10285	Marron rosé mat	GI	1250-1300°C	10,77	10,29	9,58	7,98
	0-10.111	Brun satiné	GI	1250-1320°C	7,45	7,12	6,62	5,52
	0-10173	Mauve	GI	1250-1320°C	13,91	13,29	12,36	10,30
	0-10540	Noir	GI	1250-1320°C	13,18	12,59	11,71	9,76
	0-10571	Noir mat	GI	1250-1320°C	29,57	28,25	26,28	21,90
	E-63041/1	Orange clair	GI	1250-1300°C	15,53	14,84	13,80	11,50
	0-10590	Orange langouste jaspé	GI	1250-1300°C	20,82	19,89	18,50	15,42
	0-10589	Rose pêche	GI	1250-1300°C	19,47	18,60	17,30	14,42
	0-10173	Rose	GI	1250-1300°C	15,36	14,68	13,66	11,38
	0-10573	Rose thé jaspé	GI	1250-1300°C	20,76	19,84	18,46	15,38
	0-10586	Rose saumon	GI	1250-1300°C	14,55	13,91	12,94	10,78
	E-53290	Rouge	GI	1250-1280°C	20,28	19,38	18,02	15,02
	0-10574	Rouge pourpre jaspé	GI	1250-1300°C	27,05	25,85	24,05	20,04
	E.63042/1	Rouge corail	GI	1250-1300°C	15,53	14,84	13,80	11,50
	0-10578	Rouge cerise	GI	1250-1300°C	36,21	34,60	32,18	26,82
	0-10577	Rouge pourpre	GI	1250-1300°C	36,05	34,44	32,04	26,70
	0-10575	Rouge cerise jaspé	GI	1250-1300°C	22,63	21,62	20,11	16,76
	0-10576	Vert kaki	GI	1250-1300°C	25,38	24,25	22,56	18,80
	0-10271	Vert bronze jaspé	GI	1250-1300°C	13,28	12,69	11,81	9,84
	0-10339	Vert céruse	GI	1250-1300°C	14,66	14,01	13,03	10,86
	0-10219	Vert chartreuse	GI	1250-1300°C	10,77	10,29	9,58	7,98
	0-10562	Vert émeraude	GI	1250-1300°C	14,80	14,14	13,15	10,96
	0-10579	Vert tilleul	GI	1250-1300°C	26,97	25,77	23,98	19,98
	0-10572	Vert olive jaspé	GI	1250-1320°C	21,30	20,36	18,94	15,78
	0-10538	Vert mousse	GI	1250-1280°C	7,02	6,71	6,24	5,20
	GEESP 25	Vert opaline moucheté	GI	1250-1300°C	13,93	13,31	12,38	10,32
	0-10264	Vert thé	GI	1250-1300°C	10,42	9,96	9,26	7,72
	0-10257	Vert tilleul jaspé	GI	1250-1320°C	10,29	9,83	9,14	7,62
	0-10270	Vert bronze	GI	1250-1300°C	10,29	9,83	9,14	7,62
	0-10131/1	Bleu-vert	GI	1250-1300°C	10,29	9,83	9,14	7,62
	0-10250	Vert uni satiné	GI	1250-1320°C	10,29	9,83	9,14	7,62
	0-10137	Gris-vert	GI	1250-1300°C	10,67	10,19	9,48	7,90
	GEESP 06	Vanille sablé	GI	1250-1300°C	14,04	13,42	12,48	10,40
	0-10563	Vert Amazonie	GI	1250-1300°C	13,53	12,93	12,02	10,02
	E-23010/72	Vert pistache jaspé	GI	1250-1300°C	17,42	16,64	15,48	12,90

ENGOBES BLANCS

		Groupe	Plage cuisson	1 kg	5 kg	10 kg	25 kg
5000	Engobe blanc	GI	980-1050°C	1,84	1,32	1,27	1,15
5417	Engobe atomisée défloculent incorporé	GI	980-1050°C	2,07	1,58	1,34	1,22
5657	Engobe pour application sur biscuit	GI	980-1020°C	4,45	3,20	3,06	2,78
	TBV Terre de Bèsbre (à délayer)	GI	980-1200°C	1,38	0,99	0,95	0,86
EGM 18	Engobe sous couche	GI	980-1300°C	4,90	3,59	3,43	3,12
0-100	Engobe grès	GI	1260-1300°C	2,69	1,93	1,85	1,68
111	SIBELCO	GI	980-1100°C	1,32	0,95	0,90	0,82
6026	Engobe pour tuile et sculpture (gris beige foncé)	GI	980-1050°C	6,55	4,71	4,51	4,10
AUBAGNE	Engobe blanc atomisé	GI	980-1020°C	2,12	1,53	1,46	1,33
5800	Engobe blanc sous couche	GI	980-1050°C	3,20	2,30	2,20	2,00
MZF	Engobe avec défloculent et fondant	GI	980-1050°C	2,94	2,12	2,02	1,84

ENGOBES GRÈS ET PORCELAINES SÉRIE EASP SANS PLOMB - Alimentaire

LIQUIDE OU EN POUDRE

		Groupe	Plage cuisson	LIQUIDE		POUDRE	
				250 g	1 kg	5 kg	10 kg
EASP 00	Base à colorer	GI	980-1280°C	6,44	15,81	5,64	4,79
EASP 01	Blanc	GI	980-1280°C	6,44	16,32	8,23	6,99
EASP 02	Jaune	GI	980-1280°C	7,83	19,32	30,10	25,59
EASP 03	Saumon	GI	980-1280°C	7,19	20,86	34,30	29,16
EASP 04	Maquillage	GI	980-1280°C	8,66	16,06	25,59	21,75
EASP 05	Bois de rose	GI	980-1280°C	6,99	12,65	12,43	10,56
EASP 06	Rouge	GI	980-1280°C	9,19	23,00	43,47	36,95
EASP 07	Marron	GI	980-1280°C	7,25	18,44	24,68	20,97
EASP 08	Brun	GI	980-1280°C	7,28	18,44	16,07	13,66
EASP 09	Vert celadon	GI	980-1280°C	7,00	17,46	12,43	10,56
EASP 10	Vert de chrome	GI	980-1280°C	6,95	16,48	10,19	8,66
EASP 11	Bleu pétrole	GI	980-1280°C	8,77	17,46	24,68	20,97
EASP 12	Bleu azur	GI	980-1280°C	6,03	13,55	13,69	11,63
EASP 13	Bleu ciel	GI	980-1280°C	7,11	18,11	14,18	12,05
EASP 14	Bleu cobalt	GI	980-1280°C	1,40	16,48	22,47	19,10
EASP 15	Gris clair	GI	980-1280°C	6,03	13,87	8,47	7,20
EASP 16	Noir	GI	980-1280°C	8,52	18,44	22,79	19,37

ENGOBES COLORÉS POUR FAÏENCES en Poudre SANS PLOMB - Alimentaire

		Groupe	Plage cuisson	500 g	1 kg	5 kg	10 kg
EN 56	Jaune soleil	GI	950-1050°C	8,93	14,89	14,01	11,39
EN 39	Vert pistache	GI	950-1050°C	5,14	8,56	8,06	6,55
EN 46	Bleu turquoise	GI	950-1050°C	7,97	13,28	12,49	10,15
EN 45	Bleu cobalt	GI	950-1050°C	18,24	30,39	28,61	23,24
EN 29	Noir	GI	950-1050°C	7,38	12,31	11,58	9,41
EB 11	Engobe rouge	GI	980-1000°C	2,43	4,05	3,88	3,53
CC 01	Blanc	GI	980-1000°C	4,01	6,68	6,28	5,11
CC 02	Jaune	GI	980-1000°C	9,23	15,38	14,42	12,49
CC 03	Caramel	GI	940-1000°C	5,55	9,25	8,59	8,26
CC 04	Orange	GI	940-1000°C	7,02	11,70	10,53	10,14

ENGOBES COLORÉS POUR FAÏENCES en Poudre (suite)

SANS PLOMB - Alimentaire

			Groupe	Plage cuisson	500 g	1 kg	5 kg	10 kg
	CC 05	Marron	GI	940-1000°C	6,86	11,43	9,91	9,53
	CC 06	Vert clair	GI	940-1000°C	6,92	11,54	10,38	10,00
	CC 07	Vert foncé	GI	940-980°C	6,76	11,27	9,76	9,01
	CC 08	Bleu ciel	GI	940-1000°C	7,51	12,52	10,85	10,01
	CC 09	Bleu de Sèvres	GI	940-1000°C	23,13	38,56	32,71	30,38
	CC 10	Carmin	GI	940-1020°C	9,77	16,28	13,81	12,82
	EGM.66	Gris foncé	GI	940-1020°C	6,98	11,64	9,88	9,17
	6024	Gris beige	GI	940-1020°C	6,93	11,56	9,81	9,11
	6030	Gris acier	GI	940-1020°C	6,93	11,56	9,81	9,11
	6027	Beige	GI	940-1020°C	7,78	12,96	11,00	10,21
	GER.37.2	Paille	GI	940-1020°C	3,62	6,03	5,12	4,75
	6017	Marron	GI	940-1020°C	7,78	12,96	11,00	10,21
	CC 11	Noir	GI	980-1000°C	10,36	17,26	14,48	13,92







LUSTRES 3^e FEU en Poudre

			Groupe	Plage cuisson	10 g	25 g	50 g	100 g
	B.LLU 482	Yellow	GIII	750-820°C	14,55	21,82	36,36	60,61
	B.LLU 210	Orange	GIII	750-820°C	14,55	21,82	36,36	60,61
	B.LLU 663/B	Beige pearl	GIII	750-820°C	14,55	21,82	36,36	60,61
	B.LLU 700	Light blue	GIII	750-820°C	14,55	21,82	36,36	60,61
	B.LLG 1333	Pink	GIII	750-820°C	51,98	129,94	236,25	429,55
	B.LLG 430	Red	GIII	750-820°C	85,29	213,22	387,67	704,86
	B.LLG 593	Dark green	GIII	750-820°C	54,70	136,76	248,65	452,09
	B.LLG 702	Cobalt blue	GIII	750-820°C	58,60	146,50	266,36	484,29

DILUANT

			20 ml	100 ml	500 ml	1 litre
D.75	Diluant UNIVERSEL pour OR, Lustres et nettoyage des pinceaux		12,80	44,64	186,00	310,00

MÉTAUX PRÉCIEUX OR

			Groupe	Plage cuisson	5 g	20 g	100 g
	OR 8	Or liquide brillant à 8%	GI	750-820°C	50,49	168,29	801,39
	OR 10	Or liquide brillant à 10%	GI	750-820°C	57,44	191,46	911,71
	OR 12	Or liquide brillant à 12%	GI	750-820°C	65,90	219,65	1045,96
	LMG 12009 18	Or liquide mat à 18%	GI	750-820°C	90,04	300,14	1429,22
	OR 8 S	Or en pâte pour sérigraphie à 8%	GI	750-820°C	41,42	138,05	657,40
	OR 10 S	Or en pâte pour sérigraphie à 10%	GI	750-820°C	53,80	179,33	853,94

PLATINE

B.LBP 02802	Platinum lustre	GI	750-820°C	15,27	58,18	277,03
B.LBP R00870	Platinum black	GI	750-820°C	23,21	88,43	421,08
NITRAR	Nitrate d'argent		650-750°C		32,38	134,91

LUSTRE

LBG3200	Lustre cuivre doré		750-820°C	43,16	156,96	713,44
LLG2515	Lustre cuivre		750-820°C	35,77	130,09	591,31

PRIX € HORS TAXES AU KG
DUTY FREE € PRICES PER KG

Photos non contractuelles.
Susceptibles de modifications.
Notre responsabilité ne peut être engagée.

Les émaux

Pour choisir votre émail, consulter notre site internet : www.solargil.com

MÉTAUX PRÉCIEUX (suite) LUSTRE

		Groupe	Plage cuisson	5 g	20 g	100 g
LLG 1333	Lustre pink doré		750-820°C	39,47	143,52	652,38
LLG 430	Lustre red doré		750-820°C	29,00	105,46	479,36
LLG 593	Lustre vert doré		750-820°C	23,46	85,31	387,76
LLG 702	Lustre cobalt doré		750-820°C	8,68	31,57	143,50
LLU 482	Lustre jaune doré		750-820°C	1,97	7,16	32,57
LLU 210	Lustre orange doré		750-820°C	1,97	7,16	32,57
LLU 663/B	Lustre perle doré		750-820°C	1,97	7,16	32,57
LLU 457	Lustre nacre		750-820°C	1,97	7,16	32,57
LLU 700	Lustre bleu ciel doré		750-820°C	1,97	7,16	32,57



LIVRET D'OR

		Unité
LIV OR	Livret de 25 feuilles d'or synthétique 14 x 14	16,50













ÉMAUX SOLARGIL SANS PLOMB - Alimentaire

Gamme d'émaux liquides, prêts à l'emploi, brillants, intenses et magnifiques.
A poser sur biscuits blancs, au pinceau, au pistolet, à la louche ou à l'éponge.

		Groupe	Plage cuisson	300 g	1 kg
	SOL 03/121 Transparent	GI	980-990°C	6,58	15,73
	SOL 01/004 Transparent craquelé	GI	980-990°C	6,71	17,66
	SOL 01/009 Transparent mat	GI	980-990°C	7,74	25,94
	SOL 02/019 Blanc brillant	GI	980-990°C	6,96	19,50
	SOL 02/024 Blanc mat	GI	980-990°C	7,11	20,61
	SOL 10/120 Noir mat	GI	980-990°C	9,50	33,82
	SOL 06/101 Jaune soleil	GI	980-990°C	7,55	24,01
	SOL 09/101 Jaune moutarde	GI	980-990°C	8,23	29,62
	SOL 04/101 Miel	GI	980-990°C	6,96	19,32
	SOL 08/101 Orange	GI	980-990°C	8,87	34,68
	SOL 13/101 Rose bébé	GI	980-990°C	8,48	31,74
	SOL 07/101 Rouge intense	GI	980-990°C	8,77	33,95
	SOL 15/101 Rouge bordeaux	GI	980-990°C	7,84	26,40
	SOL 12/101 Lilas	GI	980-990°C	8,48	31,56
	SOL 03/105 Bleu céleste	GI	980-990°C	6,76	18,03
	SOL 03/106 Bleu pervenche	GI	980-990°C	6,81	18,03
	SOL 03/107 Bleu électrique	GI	980-990°C	9,16	37,08
	SOL 03/103 Bleu Outremer	GI	980-990°C	6,76	17,85
	SOL 05/109 Aiguemarine claire	GI	980-990°C	6,62	16,84
	SOL 05/111 Aiguemarine foncé	GI	980-990°C	6,62	16,84
	SOL 09/113 Beige	GI	980-990°C	6,76	17,94
	SOL 09/106 Caramel au beurre	GI	980-990°C	8,13	28,89
	SOL 09/102 Caramel	GI	980-990°C	6,76	17,94
	SOL 16/101 Gris clair	GI	980-990°C	6,62	16,84
	SOL 16/102 Gris foncé	GI	980-990°C	6,76	18,03
	SOL 09/107 Marron foncé	GI	980-990°C	7,30	22,08
	SOL 09/104 Gris beige	GI	980-990°C	6,52	16,01
	SOL 10/101 Noir	GI	980-990°C	7,30	22,26
	SOL 05/101 Vert de chrome	GI	980-990°C	6,81	18,31
	SOL 05/103 Vert lime	GI	980-990°C	7,64	24,84
	SOL 05/104 Vert pistache	GI	980-990°C	7,64	24,93

ENGOBES COLORÉS LIQUIDES SÉRIE EGM

SANS PLOMB - Alimentaire Prêts à l'emploi























			Groupe	Plage cuisson	300 g
	EGM 52/020	Blanc	GI	980-990°C	7,00
	EGM 53/004	Bleu turquoise	GI	980-990°C	8,00
	EGM 53/005	Bleu électrique	GI	980-990°C	9,88
	EGM 55/004	Vert clair	GI	980-990°C	11,20
	EGM 55/005	Vert de chrome	GI	980-990°C	8,08
	EGM 56/003	Jaune citron	GI	980-990°C	10,80
	EGM 57/003	Rouge	GI	980-990°C	18,00
	EGM 58/002	Orange	GI	980-990°C	16,00
	EGM 59/004	Marron chocolat	GI	980-990°C	8,08
	EGM 60/004	Noir	GI	980-990°C	10,40
	EGM 62/001	Lilas	GI	980-990°C	15,68
	EGM 66/002	Gris foncé	GI	980-990°C	8,60

ENGOBES COLORÉS LIQUIDES SÉRIE ENSP

La série ENSP se présente liquide, en pots. Utilisables au pistolet, au pinceau ou à l'éponge.







Les engobes peuvent être posés sur tous biscuits : la teinte restera d'origine sur biscuits blancs ou rouges. Une couverture transparente doit être appliquée sur l'engobe. La T° de cuisson est précisée pour chaque référence : de 980°C à 1050°C.

SANS PLOMB - Alimentaire

			Groupe	Plage cuisson	250 g	1 kg
	ENSP-CC-01	Blanc extra	GI	980-1050°C	6,06	18,43
	ENSP-00	Blanc	GI	980-1050°C	6,21	18,89
	ENSP-01	Base à colorer	GI	980-1050°C	6,19	18,81
	ENSP-02	Jaune	GI	980-1050°C	7,33	22,27
	ENSP-03	Noir	GI	980-1050°C	8,56	26,03
	ENSP-04	Rouge	GI	980-1050°C	10,72	32,59
	ENSP-05	Orange	GI	980-1050°C	10,25	31,16
	ENSP-06	Vert Victoria	GI	980-1050°C	7,06	21,47
	ENSP-07	Mauve	GI	980-1050°C	9,45	28,73
	ENSP-08	Vert chrome	GI	980-1050°C	6,81	20,71
	ENSP-09	Vert olive	GI	980-1050°C	6,66	20,25
	ENSP-10	Carmin	GI	980-1050°C	8,83	26,83
	ENSP-11	Turquoise	GI	980-1050°C	7,35	22,34
	ENSP-12	Bleu nuit	GI	980-1050°C	8,39	25,50
	ENSP-13	Bleu ciel	GI	980-1050°C	6,95	21,13
	ENSP-14	Brun	GI	980-1050°C	7,19	21,85
	ENSP-15	Marron	GI	980-1050°C	6,85	20,82
	ENSP-16	Caramel	GI	980-1050°C	6,69	20,33
	ENSP-17	Bleu cobalt	GI	980-1050°C	10,63	32,30
	ENSP-18	Bleu marine	GI	980-1050°C	8,38	25,46
	ENSP-19	Ocre	GI	980-1050°C	6,94	21,09
	ENSP-20	Corail	GI	980-1050°C	7,56	22,99
	ENSP-21	Vert foncé	GI	980-1050°C	7,98	24,24
	ENSP-22	Gris	GI	980-1050°C	6,80	20,67
	ENSP-23	Rose	GI	980-1050°C	7,00	21,28
	ENSP-24	Rouge intense	GI	980-1050°C	12,84	39,05

ENGOBES COLORÉS LIQUIDES SÉRIE ENSP (suite)

SANS PLOMB - Alimentaire

			Groupe	Plage cuisson	250 g	1 kg
	ENSP-25	Chair	GI	980-1050°C	7,31	22,23
	ENSP-26	Violet	GI	980-1050°C	10,06	30,59
	ENSP-27	Vert anis	GI	980-1050°C	7,35	22,34
	ENSP-28	Jaune orangé	GI	980-1050°C	10,19	30,97
	ENSP-DI R	Brun rouge	GI	980-1050°C	6,31	19,19
	ENSP-DI N	Brun noir	GI	980-1050°C	6,47	19,67





























ÉMAUX FAÏENCE OPAQUES BRILLANTS LIQUIDES SÉRIE EOSP

La série EOSP se présente liquide, en pots. Utilisables au pistolet, au trempage, à la louche, au pinceau ou à l'éponge. Les émaux OPAQUES peuvent être posés sur tous biscuits : la teinte sera d'origine sur biscuits blancs ou engobés.

Sur biscuits rouges, la teinte ne changera pas.

La T° de cuisson est précisée pour chaque référence : de 980°C.

SANS PLOMB - Alimentaire

			Groupe	Plage cuisson	250 g	1 kg
	EOSP 00	Blanc	GI	980°C	6,37	19,91
	EOSP 01	Blanc antique	GI	980°C	6,81	20,17
	EOSP 02	Bleu outremer	GI	980°C	7,69	22,76
	EOSP 03	Aubergine	GI	980°C	9,94	29,42
	EOSP 04	Turquoise	GI	980°C	7,19	21,28
	EOSP 05	Jaune	GI	980°C	7,19	21,28
	EOSP 06	Lilas	GI	980°C	8,25	24,42
	EOSP 07	Vert de chrome	GI	980°C	6,96	20,59
	EOSP 08	Bleu ciel	GI	980°C	6,90	20,42
	EOSP 09	Bleu cobalt	GI	980°C	8,00	23,68
	EOSP 10	Vert bleu	GI	980°C	7,75	22,94
	EOSP 11	Chocolat	GI	980°C	7,13	21,09
	EOSP 12	Gris foncé	GI	980°C	7,38	21,83
	EOSP 13	Gris perle	GI	980°C	7,00	20,72
	EOSP 14	Rouge	GI	980°C	8,64	25,57
	EOSP 15	Pêche	GI	980°C	7,50	22,20
	EOSP 16	Orange	GI	980°C	9,06	26,83
	EOSP 17	Maquillage	GI	980°C	7,00	20,72
	EOSP 18	Bleu paon	GI	980°C	7,38	21,83
	EOSP 19	Mauve	GI	980°C	8,18	24,20
	EOSP 20	Carmin	GI	980°C	6,81	20,17
	EOSP 21	Rose	GI	980°C	7,25	21,46
	EOSP 22	Vert amande	GI	980°C	7,38	21,83
	EOSP 23	Pistache	GI	980°C	7,13	21,09
	EOSP 24	Marron glacé	GI	980°C	7,13	21,09
	EOSP 25	Marron	GI	980°C	7,06	20,91
	EOSP 26	Noir	GI	980°C	7,89	23,35
	EOSP 27	Gris pierre	GI	980°C	7,13	21,09

ÉMAUX OPAQUES À EFFETS LIQUIDES SÉRIE EESP

La série EESP se présente liquide, en pots. Utilisables au pistolet, au trempage, à la louche, au pinceau ou à l'éponge. Ils peuvent être posés sur tous biscuits : la teinte sera d'origine sur biscuits blancs ou engobés. Sur biscuits rouges, la teinte sera modifiée. Les émaux à effets évoluent en fonction de l'épaisseur de l'émail et de la couleur du biscuit.

La T° de cuisson est précisée pour chaque référence. Certaines références supportent 1280°C.























SANS PLOMB - Alimentaire

			Groupe	Plage cuisson	250 g	1 kg
	EESP 00	Blanc craquelé	GI	980°C	5,67	16,20
	EESP 01	Noir pailleté	GI	980°C	6,20	17,70
	EESP 02	Moutarde pailleté	GI	980°C	7,09	20,25
	EESP 03	Anthracite pailleté	GI	980°C	6,41	18,30
	EESP 04	Carmin pailleté	GI	980°C	7,14	20,40
	EESP 05	Gris pailleté	GI	980-1280°C	6,35	18,15
	EESP 06	Crème moucheté	GI	980-1280°C	5,88	16,80
	EESP 07	Cuir sablé	GI	980°C	6,54	18,68
	EESP 08	Rosé sablé	GI	980°C	6,25	17,85
	EESP 09	Vert militaire sablé	GI	980°C	6,30	18,00
	EESP 13	Marron réactif	GI	980°C	5,88	16,80
	EESP 14	Noir réactif	GI	980°C	6,09	17,40
	EESP 15	Saumon réactif	GI	980°C	5,99	17,10
	EESP 18	Transparent pailleté	GI	980-1280°C	6,35	18,15
	EESP 20	Pierre anthracite	GI	980°C	5,75	16,43
	EESP 22	Marron pierre	GI	980°C	6,09	17,40
	EESP 25	Vert moucheté	GI	980-1280°C	5,80	16,58
	EESP 26	Bleu moucheté	GI	980-1280°C	6,54	18,68
	EESP 27	Marron moucheté	GI	980-1280°C	5,93	16,95
	EESP 28	Blanc moucheté	GI	980°C	6,98	19,95
	EESP 29	Beige moucheté	GI	980°C	6,51	18,60
	EESP 30	Opale réactif	GI	980-1080°C	4,75	13,58
	EESP 31	Opale moucheté	GI	980-1080°C	5,07	14,48
	EESP 32	Vert kiwi	GI	980-1080°C	7,27	20,78
	EESP 33	Jaune banane	GI	980-1080°C	7,17	20,48
	EESP 34	Papaye	GI	980-1080°C	8,01	22,88
	EESP 35	Kiwi moucheté	GI	980-1080°C	7,69	21,98
	EESP 36	Banane moucheté	GI	980-1080°C	7,69	21,98
	EESP 37	Papaye moucheté	GI	980-1080°C	8,09	23,10
	EESP 38	Fraise	GI	980-1080°C	8,04	22,97
	EESP 39	Lichen moucheté	GI	980-1080°C	6,96	19,88
	EESP 40	Turquoise moucheté	GI	980-1080°C	5,38	15,38
	EESP 41	Fraise moucheté	GI	980-1080°C	8,22	23,48
	EESP 42	Vert mer moucheté	GI	980-1080°C	5,59	15,98
	EESP 43	Mauve moucheté	GI	980-1080°C	5,59	15,98
	EESP 44	Lustre fer	GI	980-1080°C	5,59	15,98
	EESP 45	Lustre pourpre	GI	980-1080°C	5,91	16,88
	EESP 46	Lustre noir	GI	980-1080°C	5,59	15,98
	EESP 47	Noir jaspé	GI	980-1080°C	5,59	15,98
	EESP 48	Vert jaspé	GI	980-1080°C	5,59	15,98
	EESP 49	Violet jaspé	GI	980-1080°C	7,30	20,85
	EESP 50	Carmin jaspé	GI	980-1080°C	5,59	15,98

ÉMAUX OPAQUES À EFFETS LIQUIDE SÉRIE PGE

La série PGE se présente liquide, en pots. Utilisables au pistolet, au trempage, à la louche, au pinceau ou à l'éponge. Ils peuvent être posés sur tous biscuits : la teinte sera d'origine sur biscuits blancs ou engobés. Sur biscuits rouges, la teinte sera modifiée. Les émaux à effets évoluent en fonction de l'épaisseur de l'émail et de la couleur du biscuit. La T° de cuisson est précisée pour chaque référence : de 980°C à 1080°C.

SANS PLOMB - Alimentaire







			Groupe	Plage cuisson	250 g	1 kg
	PGE 02	Vert lichens	GII	980-1080°C	7,71	24,42
	PGE 03	Vert de gris	GII	980-1080°C	7,13	18,05
	PGE 09	Marron clair	GII	980-1080°C	12,11	30,69
	PGE 10	Cuir	GII	980-1080°C	10,24	25,94
	PGE 16	Bleu gris	GII	980-1080°C	11,45	29,01
	PGE 23	Vert de cuivre	GI	980-1080°C	10,52	26,66
	PGE 27	Graphite	GII	980-1080°C	10,16	25,75
	PGE 28	Beige jaspé	GII	980-1080°C	10,24	25,94
	PGE 29	Vert patiné	GII	980-1080°C	12,08	30,61
	PGE 30	Marron manganèse	GII	980-1080°C	11,91	30,17
	PGE 33	Blanc sablé	GI	980-1080°C	9,11	23,09
	PGE 34	Bleu doré	GI	980-1080°C	9,86	24,99
	PGE 35	Vert turquoise doré	GI	980-1080°C	9,23	23,37
	PGE 36	Vert doré	GI	980-1080°C	5,18	13,11
	PGE 37	Marron sablé	GI	980-1080°C	9,56	24,23
	PGE 65	Vert intense	GI	980-1080°C	9,49	24,04
	PGE 74	Marron orangé	GII	980-1080°C	10,16	25,75
	PGG 82 / N	Bleu cobalt moucheté	GI	980-1080°C	9,68	24,53
	PGG 88	Blanc moucheté	GI	980-1080°C	9,34	23,66
	PGE 117	Vert sablé	GII	980-1080°C	14,10	35,72
	PGE 118	Rose sablé	GII	980-1080°C	11,44	28,98
	PGE 138	Beige jaspé	GI	980-1080°C	5,21	13,21
	PGE 139	Cuir	GI	980-1080°C	5,74	14,54

ÉMAUX OPAQUES À EFFETS LIQUIDES SÉRIE PSE

La série PSE se présente liquide, en pots. Utilisables au pistolet, au trempage, à la louche, au pinceau ou à l'éponge. Ils peuvent être posés sur tous biscuits : la teinte sera d'origine sur biscuits blancs ou engobés. Sur biscuits rouges, la teinte sera modifiée. Les émaux à effets évoluent en fonction de l'épaisseur de l'émail et de la couleur du biscuit. La T° de cuisson est précisée pour chaque référence : 980°C.

			Groupe	Plage cuisson	250 g	1 kg
	PSE 20	Rouge	GII	980°C	8,72	29,88
	PSE 21	Rouge moucheté noir	GII	980°C	8,87	30,42
	PSE 22	Orange moucheté jaune	GII	980°C	7,82	26,82
	PSE 231	Orange	GII	980°C	8,35	28,62
	PSE 232	Jaune	GII	980°C	6,72	23,04
	PSE 24	Jaune moucheté noir	GII	980°C	7,40	25,38
	PSE 25	Vert moucheté noir	GII	980°C	7,82	26,82
	PSE 309	Bleu clair moucheté bleu foncé	GII	980°C	5,46	17,68
	PSE 310	Vert clair moucheté vert foncé	GII	980°C	5,46	18,72
	PSE 41	Lustre à effets rouge	GII	980°C	6,51	22,32
	PSE 59	Blanc	GII	980°C	6,98	23,94
	PSE 63	Beige à effets	GII	980°C	6,25	21,42
	PSE 71	Blanc moucheté bleu	GII	980°C	5,67	19,44
	PSE 834	Lustre métal	GII	980°C	9,14	28,71





























ÉMAUX OPAQUES À EFFETS LIQUIDES SÉRIE PSE (suite)

			Groupe	Plage cuisson	250 g	1 kg
	PSE 835	Doré	GII	980°C	7,98	27,36
	PSE 836	Noir bronze	GII	980°C	7,98	25,84
	PSE 855	Bleu à effets	GII	980°C	6,25	21,42
	PSE 865	Rose à effets	GII	980°C	7,04	24,12
	PSE 837	Lustre bleu	GII	980°C	7,08	24,26
	PSE 838	Lustre métal	GII	980°C	6,91	23,69

ÉMAUX TRANSPARENTS LIQUIDES SÉRIE ETSP

La série ETSP se présente liquide, en pots. Utilisables au pistolet, au trempage, à la louche, au pinceau ou à l'éponge. Ils peuvent être posés sur tous biscuits : la teinte sera d'origine sur biscuits blancs ou engobés. Sur biscuits rouges, la teinte sera modifiée. La T° de cuisson est précisée pour chaque référence : de 980°C à 1260°C.

SANS PLOMB - Alimentaire

			Groupe	Plage cuisson	250 g	1 kg
	EMT 01/027	Transparent brillant	GI	980-1260°C	4,02	15,80
	ETSP 01	Transparent	GI	980-1260°C	6,97	19,35
	ETSP 02	Bleu de cobalt	GI	980-1260°C	7,79	21,62
	ETSP 03	Transparent craquelé	GI	980-1150°C	6,60	18,31
	ETSP 04	Jaune	GI	980-1150°C	7,18	19,92
	ETSP 05	Saumon	GI	980-1050°C	6,90	19,16
	ETSP 06	Orange	GI	980-1260°C	7,97	22,13
	ETSP 07	Corail	GI	980-1050°C	7,30	20,26
	ETSP 08	Rouge	GI	980-1050°C	8,56	23,77
	ETSP 09 / N	Rose	GI	980-1150°C	15,02	36,78
	ETSP 10	Carmin	GI	980-1150°C	7,06	19,58
	ETSP 11	Violet	GI	980-1150°C	7,93	22,00
	ETSP 12	Mauve	GI	980-1150°C	9,18	25,47
	ETSP 13	Bleu pervenche	GI	980-1050°C	6,66	18,48
	ETSP 14	Turquoise	GI	980-1260°C	6,88	19,11
	ETSP 15	Bleu azafata	GI	980-1260°C	6,92	19,21
	ETSP 16	Vert lime	GI	980-1150°C	6,96	19,31
	ETSP 17	Vert Victoria	GI	980-1260°C	6,98	19,38
	ETSP 18	Vert bleu	GI	980-1260°C	6,69	18,56
	ETSP 19	Caramel	GI	980-1150°C	7,31	20,30
	ETSP 20	Chocolat	GI	980-1150°C	6,63	18,39
	ETSP 21	Café	GI	980-1260°C	6,69	18,56
	ETSP 22	Gris	GI	980-1260°C	7,97	19,53
	ETSP 23	Noir	GI	980-1260°C	6,63	18,39
	ETSP 24	Miel	GI	980-1150°C	7,01	19,45
	ETSP 25	Cognac	GI	980-1260°C	7,01	19,45
	ETSP 26	Vert de cuivre	GI	980-1150°C	7,61	19,87
	ETSP 27	Vert herbe	GI	980-1150°C	6,50	18,05

PRIX € HORS TAXES AU KG
DUTY FREE € PRICES PER KG

Photos non contractuelles.
Susceptibles de modifications.
Notre responsabilité ne peut être engagée.





















Les émaux

Pour choisir votre émail, consulter notre site internet : www.solargil.com

ÉMAUX FAÏENCE OPAQUES SATINÉS LIQUIDES SÉRIE EMSP

La série EMSP se présente liquide, en pots. Utilisables au pistolet, au trempage, à la louche, au pinceau ou à l'éponge. Les émaux OPAQUES peuvent être posés sur tous biscuits : la teinte sera d'origine sur biscuits blancs ou engobés. Sur biscuits rouges, la teinte ne changera pas. La T° de cuisson est précisée pour chaque référence : 980°C.

SANS PLOMB - Alimentaire

			Groupe	Plage cuisson	250 g	1 kg
	EMSP 00	Transparent	GI	980°C	6,64	19,51
	EMSP 01	Blanc	GI	980°C	6,60	19,40
	EMSP 02	Jaune	GI	980°C	7,22	21,20
	EMSP 03	Jaune-orangé	GI	980°C	8,48	24,91
	EMSP 04	Orange	GI	980°C	8,59	25,24
	EMSP 05	Camel	GI	980°C	6,43	18,90
	EMSP 06	Rose	GI	980°C	6,49	19,08
	EMSP 07	Mauve	GI	980°C	7,46	21,92
	EMSP 08	Carmin	GI	980°C	6,71	19,71
	EMSP 09	Pistache	GI	980°C	6,86	20,16
	EMSP 10	Vert d'eau	GI	980°C	6,49	19,08
	EMSP 11	Vert bleu	GI	980°C	7,11	20,88
	EMSP 12	Turquoise	GI	980°C	6,55	19,26
	EMSP 13	Bleu électrique	GI	980°C	7,50	22,05
	EMSP 14	Noir	GI	980°C	7,48	22,00
	EMSP 15	Gris perle	GI	980°C	6,74	19,80
	EMSP 16	Gris moyen	GI	980°C	6,71	19,73
	EMSP 17	Gris foncé	GI	980°C	6,80	19,98
	EMSP 18	Crème	GI	980°C	6,52	19,15
	EMSP 19	Sable	GI	980°C	6,53	19,19
	EMSP 20	Brun	GI	980°C	6,55	19,26
	EMSP 21	Rouge	GI	980°C	9,37	27,54

GROUPE I

Émaux ne contenant pas de Plomb.

GROUPE II

Émaux dont la composition contient du plomb, mais qui, utilisés dans les conditions définies ci-après, sont conformes à la Directive 84/500/CEE (RD.1043/1990). Ce-pendant, pour obtenir la conformité, des échantillons des pièces réalisées doivent être soumis à une Analyse de Solubilité de Plomb qui devra être effectuée par un laboratoire accrédité :

Conditions :

- Cuisson à la température préconisée
- Cycle de cuisson lent
- Palier de fin de cuisson

GROUPE III

Émaux plombés, non conseillés pour la fabrication d'objets culinaires, utilisables uniquement pour les objets décoratifs.

- R.20/21/22 Nocif par inhalation et par ingestion
- R.62 Possible risque préjudiciable à la fertilité
- R.61 Risque d'effets nuisibles au fœtus pendant la grossesse de la femme enceinte.
- R.33 Danger d'effets cumulatifs

Phases de sécurité :

- S.1/2 À conserver hors de portée des enfants
- S.28 En cas de contact avec la peau, laver immédiatement avec de l'eau
- S.45 En cas d'accident ou de blessure, appeler un médecin
- S.46 En cas d'ingestion, contacter immédiatement un médecin, lui montrer l'étiquette et l'emballage.



Atelier Ln Boul

Inboul.com

Grès basse température
Casarès

Grès GTP



Pour choisir votre émail, consulter notre site internet : www.solargil.com

FORMULES MOLAIRES FRITES

Réf.	Designation	Formule molaire						Masses molaires
FR 1	Monosilicate de plomb	PbO	1,00			SiO ₂	0,93	279,00
FR 2	Bisilicate de plomb	PbO	1,00			SiO ₂	2,48	372,00
FR 3	Fritte Boro-Calcique sans plomb (PR 1430)	CaO	0,50	K ₂ O	0,25	B ₂ O ₃	1,40	444,00
		Na ₂ O	0,25	Al ₂ O ₃	0,45	SiO ₂	3,88	
FR 4	Fritte Silico-Alcalino-Calcaire (Sio ² NAKO)	CaO	0,30	K ₂ O	0,30	SiO ₂	2,40	217,00
		Na ₂ O	0,40	Al ₂ O ₃	0,03			
FR 5/B	Fritte alcaline pour cristallisations (3110)	K ₂ O	0,06	Na ₂ O	0,64	B ₂ O ₃	0,10	259,10
		CaO	0,29	Al ₂ O ₃	0,10	SiO ₂	3,00	
FR 6	Fritte Alcaline craquelée transparente très brillante (CQ.01)	CaO	0,06	BaO	0,05	B ₂ O ₃	0,26	355,70
		Na ₂ O	0,29	PbO	0,41	Fe ₂ O ₃	0,04	
		K ₂ O	0,19	Al ₂ O ₃	0,38	SiO ₂	2,55	
FR 7	Fritte Boro-Alcaline (CQ.03)	Na ₂ O	0,60	Al ₂ O ₃	0,22	SiO ₂	2,74	373,80
		K ₂ O	0,40	B ₂ O ₃	1,61			
FR 8	Fritte Boro-Calcique (PR 1000)	CaO	0,68	MgO	0,11	B ₂ O ₃	0,61	212,40
		Na ₂ O	0,21	Al ₂ O ₃	0,03	SiO ₂	1,75	
FR 9	Fritte au Zircon (M.5148)	CaO	0,32	ZnO	0,29	SiO ₂	2,28	295,00
		Na ₂ O	0,24	Al ₂ O ₃	0,38	ZrO ₂	0,20	
		K ₂ O	0,16	B ₂ O ₃	0,34			
FR 10	Fritte Calco-Alcaline (PR.1440)	K ₂ O	0,17	CaO	0,44	SiO ₂	1,93	243,00
		Na ₂ O	0,20	Al ₂ O ₃	0,12			
		MgO	0,19	B ₂ O ₃	0,78			
FR 11	Fritte basse dilatation correctrice (PR 14)	K ₂ O	0,01	BaO	0,27	B ₂ O ₃	2,65	837,87
		CaO	0,72	Al ₂ O ₃	0,96	SiO ₂	7,85	
FR 12	Fritte blanche au Baryum/étain (5913)							
F-644	Fritte fus	Na ₂ O	20,5	Al ₂ O ₃	5,15	SiO ₂	50,7	
F-413	Fritte cris	MgO	0,50	Na ₂ O	10,20	SiO ₂	60,8	
		CaO	0,50	Al ₂ O ₃	5,15			

FORMULES MOLAIRES MATIÈRES PREMIÈRES

Réf.	Formule molaire						Masses molaires
Acide Borique	B ₂ O ₃	H ₂ O					70,00
Alumine Calcinée			Al ₂ O ₃				102,00
Alumine Hydratée			Al ₂ O ₃				102,00
Argile Ball Clay (HSM)	CaO	0,02	MgO	0,04	SiO ₂	4,45	428,80
	Na ₂ O	0,02	Al ₂ O ₃	1,00	TiO ₂	0,07	
	K ₂ O	0,12	Fe ₂ O ₃	0,03			
Argile Ball Clay (HYPLAST 71)							541,99
Borax	B ₄ O ₂		Na ₂ O		H ₂ O		381,00
Carbonate de Baryum	CO ₃ Ba						197,00
Carbonate de Chaux	CO ₃ Ca						100,00
Carbonate de Lithium	CO ₃ Li ₂						73,00
Carbonate de Magnésium léger	CO ₃ Mg						84,00
Carbonate de Potasse	CO ₃ K ₂						138,21
Carbonate de Soude	CO ₃ Na ₂						105,99 ± 0,0017
Carbonate de Strontium	CO ₃ Sr ₂						148,00
Cendre d'os	CaO	3,37	MgO	0,10	P ₂ O ₅	1,00	355,70
	Na ₂ O	0,03			SiO ₂	0,11	
Colémanite naturelle	2CaO		3B ₂ O ₃		5H ₂ O		412,00
Cordiérite	2MgO		2Al ₂ O ₃		2SiO ₂		584,00

FORMULES MOLAIRES MATIÈRES PREMIÈRES (suite)

Réf.	Formule molaire						Masses molaires
Corindon 150 F			Al ₂ O ₃				101,9613 ± 0,0009
Cornish stone	CaO	0,198	MgO	0,024	P ₂ O ₅	0,025	756,493
	Na ₂ O	0,42	Al ₂ O ₃		SiO ₂	9,217	
	K ₂ O	0,357	Fe ₂ O ₃		TiO ₂	0,006	
Cristobalite					SiO ₂		60,00
Cryolite	Fe ₂ NaAl						209,90
Dolomie	CaO	0,51	MgO	0,49			93,30
Feldspath Lithique Spodumène	MgO	0,021	Al ₂ O ₃	0,973	SiO ₂	4,883	441,41
	CaO	0,008	Fe ₂ O ₃	0,004	TiO ₂	0,002	
	K ₂ O	0,011	L ₁ O ₂	0,939	P ₂ O ₅	0,005	
	Na ₂ O	0,021	MnO	0,006			
Feldspath Mixte EA4 B	CaO	0,03	MgO	0,02			669,20
	Na ₂ O	0,65	Al ₂ O ₃	1,18	SiO ₂	7,84	
	K ₂ O	0,31	Fe ₂ O ₃	0,01			
Feldspath Mixte U200 Pegmatite	CaO	0,09	MgO	0,04	SiO ₂	10,43	824,80
	Na ₂ O	0,63	Al ₂ O ₃	1,17	TiO ₂	0,01	
	K ₂ O	0,25	Fe ₂ O ₃	0,02			
Feldspath Mixte FAL-45	CaO	0,09	MgO	0,04	SiO ₂	10,43	824,80
	Na ₂ O	0,63	Al ₂ O ₃	1,14	TiO ₂	0,02	
	K ₂ O	0,25	Fe ₂ O ₃	0,02			
Feldspath Potassique FEL-K	CaO	0,026	MgO	0,016	MnO	0,003	712,527
	Na ₂ O	0,232	Al ₂ O ₃	1,200	SiO ₂	8,267	
	K ₂ O	0,726	Fe ₂ O ₃	0,007			
Feldspath Potassique NORFLOT	CaO	0,04	K ₂ O	0,70	Fe ₂ O ₃	0,03	556,38
	Na ₂ O	0,26	Al ₂ O ₃	1,01	SiO ₂	6,066	
Feldspath Potassique ICE.10	K ₂ O	0,71	Al ₂ O ₃	1,13	SiO ₂	7,68	661,30
	Na ₂ O	0,29					
Feldspath Sodique FH	CaO	0,10	K ₂ O	0,07	MgO	0,05	511,20
	Na ₂ O	0,78	Al ₂ O ₃	1,00	SiO ₂	5,58	
Feldspath Sodique SPS	CaO	0,10	Al ₂ O ₃	1,24	SiO ₂	8,82	731,20
	Na ₂ O	0,80	Fe ₂ O ₃	0,01	TiO ₂	0,01	
	K ₂ O	0,09					
Feldspath Sodique SE.75 extra blanc	Na ₂ O	0,794	Al ₂ O ₃	1,587	SiO ₂	8,617	751,76
	K ₂ O	0,192	Fe ₂ O ₃	0,0227	TiO ₂	0,007	
	MgO	0,013					
Feldspath Sodique FN.72 (SPS)	CaO	0,10	Fe ₂ O ₃	0,01	SiO ₂	8,82	731,20
	K ₂ O	0,09	Al ₂ O ₃	1,24	TiO ₂	0,01	
	Na ₂ O	0,80					
ILLEMENITE							151,71 ± 0,004
Kaolin pulvérisé	CaO	0,02	K ₂ O	0,03	Fe ₂ O ₃	0,02	269,50
	Na ₂ O	0,01	Al ₂ O ₃	1,00	SiO ₂	2,11	
Molochite	K ₂ O	0,04	Al ₂ O ₃	1,00	SiO ₂	2,17	237,10
Néphéline Syénite	CaO	0,04	K ₂ O	0,22	SiO ₂	4,50	445,90
	Na ₂ O	0,74	Al ₂ O ₃	1,01			
Silice 400					SiO ₂		60,00
SPATH FLUOR							78,08 ± 0,004
Talc 2C	CaO	0,02	Al ₂ O ₃	0,12	SiO ₂	0,97	125,90
	MgO	0,98	Fe ₂ O ₃	0,01			
Talc spécial OO	CaO	0,02	Al ₂ O ₃	0,12	SiO ₂	1,23	123,40
	MgO	0,98	Fe ₂ O ₃	0,01			
Ulexite	CaO	0,667	B ₂ O ₃	1,664	Na ₂ O	0,333	333,79
Wollastonite	CaO	1,00			SiO ₂	1,02	116,80

Pour choisir votre émail, consulter notre site internet : www.solargil.com

FORMULES MOLAIRES OXYDES ET COLORANTS NATURELS

Réf.	Formule molaire						Masses molaires
Bioxyde de manganèse	MnO ₂						87,00
Bioxyde de titane (Anatase)	TiO ₂						80,00
Carbonate de cobalt	CO ₃ Co						119,00
Carbonate de cuivre	CO ₃ Cu ₂ (OH) ₂						221,00
Carbonate de manganèse	MnCO ₂						115,00
Carborandum	C	29,95	SiO ₂	70,05			40,0962
Chromate de fer	FeCr ₂ O ₄						172,00
Nitrate d'argent	NO ₃ Ag						169,87
Oxyde d'antimoine	SbO ₃						292,00
Oxyde de chrome vert	Cr ₂ O ₃						152,00
Oxyde de cobalt	Co ₃ O ₄						241,00
Oxyde de cuivre noir calciné	CuO						80,00
Oxyde de cuivre noir	CuO						80,00
Oxyde de cuivre rouge	Cu ₂ O						143,08
Oxyde d'étain	SnO ₂						151,00
Oxyde de fer rouge naturel	CaO	0,11	Al ₂ O ₃	0,06	K ₂ O	0,1	197,00
	Na ₂ O	0,01	Fe ₂ O ₃	1,00	SiO ₂	0,20	
Oxyde de nickel	Ni ₂ O ₃						165,00
Oxyde de zinc	ZnO						81,00
Oxyde de zircon blanc	ZrO ₂						123,00
Rutile brun (farine)	TiO ₂						80,00
Silicate de zircon Zircosil V	SiO ₂ ZrO ₂						183,00
Sousnitrate de bismuth	BiO		NO ₂		H ₂ O		305,00



Pots plastique
280, 520 et 870 ml

- POT PLASTIQUE HERMETIQUE 280 ml.....1,20 €
- POT PLASTIQUE HERMETIQUE 520 ml.....1,40 €
- POT PLASTIQUE HERMETIQUE 870 ml.....1,90 €
- SEAU PLASTIQUE HERMETIQUE 1,18 l.....2,10 €
- SEAU PLASTIQUE HERMETIQUE 5 l.....3,80 €
- SEAU PLASTIQUE HERMETIQUE 10 l.....5,20 €



Seaux plastique 1.18, 5 et 10 litres
avec couvercle



Lorna Benavides Romero

lornabenavides.com

Grès Indian Stone

COULEURS À PEINDRE Série «D» PLOMBEUSE en POUDRE

Gamme de COLORANTS avec fondant plombé incorporé, spécialement ajusté pour le décor au pinceau, sur et sous émail. Elles sont miscibles entre elles, pour obtenir une gamme de couleurs plus étendue. Présentation en poudre, de 100 g à 5 kg.

Préparation : Ajouter dans la poudre environ 50 % d'eau. Agiter avant chaque usage car le colorant se dépose au fond du pot.

Température de cuisson : entre 950-1280°C. La température est précisée pour chaque référence.

La teinte évolue en fonction de la température de cuisson.

Réf.	Désignation	Formule	T° utilisation	100 g	250 g	500 g	1 kg	5 kg
D 58	Transparent	Pour diluer les couleurs D	980-1180°C	3,44	8,59	12,49	18,74	15,62
D 03	Beige	Zn-Si-Al-Cr-Fe	950-1250°C	4,64	11,07	16,87	25,31	21,09
D 56	Blanc	Zr-Si-Al	950-1200°C	3,80	9,06	13,80	20,70	17,25
D 60	Blanc opaque	Zr-Ce-Si	950-1250°C	8,96	21,37	32,57	48,85	40,71
D 89	Bleu Bermudes	Zr-Si-Al-V-Co-Cr-Fe-Ni-Mn	950-1250°C	5,67	13,52	21,89	30,90	25,75
D 73	Bleu ciel	Zr-Si-Al-Zn-Co	950-1250°C	7,29	18,22	26,03	41,64	34,70
D.218	Bleu ciel	Zr-Si-Al-Zn-Co	950-1250°C	6,68	15,94	24,29	36,43	30,36
D 87	Bleu de France	Co-Si-Al-Zr	950-1250°C	7,39	17,64	26,88	40,32	33,60
D 28 N	Bleu marine	Co-Si-Al	950-1250°C	8,67	20,70	31,54	47,31	39,42
D 26	Bleu moyen	Al-Zn-Co	950-1250°C	5,21	12,44	18,95	28,43	23,69
D 61	Bleu très foncé	Co-Si	950-1250°C	13,00	31,01	47,26	70,88	59,07
D 27	Bleu turquoise	Zr-Si-V	950-1250°C	7,17	17,11	26,07	39,11	32,59
D 203	Bleu vert	Co-Si	950-1250°C	7,14	17,04	25,96	38,94	32,45
D 91	Brun foncé	Zn-Cr-Fe	950-1250°C	5,08	12,11	18,46	27,68	23,07
D 94	Gris basalte	Zr-Si-Co-Ni	950-1250°C	5,71	13,03	19,85	29,78	24,82
D 100	Gris ciment	Zr-Si-Co-Ni	950-1250°C	7,10	16,21	24,70	37,04	30,87
D 25	Gris foncé	Sn-Sb-Zr-V	950-1250°C	12,99	29,66	45,19	67,79	56,49
D 24	Gris moyen	Sn-Sb-Zr-V	950-1250°C	7,87	17,97	27,39	41,08	34,23
D 15/N	Jaune	Zr-Si-Pr	950-1250°C	5,63	12,86	19,59	29,38	24,49
D 90	Jaune bambou	Sn-V	950-1250°C	6,56	15,03	21,86	35,52	27,32
D 21/N	Jaune orange	Sb-Al	950-1120°C	6,16	13,39	21,42	32,13	26,77
D 99	Jaune soleil	Zr-Si-Co-Ni	950-1250°C	6,01	13,73	20,92	31,38	26,15
D 92	Saumon	Zr-Si-Fe	950-1050°C	4,15	9,48	14,45	21,67	18,06
D 02	Marron	Zr-Si-Al	950-1250°C	5,16	11,77	17,93	26,90	22,42
D 101	Marron	Fe-Cr-Zn	950-1250°C	5,34	12,20	18,58	27,88	23,23
D 06	Marron café	Zn-Fe-Cr-Co-Si	950-1250°C	8,10	18,50	28,19	42,28	35,24
D 05	Marron chocolat	Zn-Fe-Cr-Al	950-1250°C	4,81	10,98	16,73	25,09	20,91
D 04	Marron roux	Zn-Al-Cr-Fe	950-1250°C	5,26	12,02	18,31	27,47	22,89
D 57	Noir	Cr-Fe-Co-Ni-Mn	950-1250°C	11,90	27,17	41,40	62,10	51,75
D 79	Noir brun	Cr-Fe-Co-Ni-Mn-Zn-Si	950-1250°C	6,63	15,13	23,06	34,58	28,82
D 72	Ocre cuivre	Zr-Si-Al-Zn-Cr-Fe	950-1250°C	5,50	12,56	19,14	28,70	23,92
D 22	Ocre jaune	Ti-Sb-Cr	950-1250°C	6,08	13,88	21,15	31,73	26,44
D 01	Ocre jaune foncé	Zr-Si-Fe-Pr-Zn	950-1250°C	4,36	9,95	15,16	22,74	18,95
D 20	Orange curry	Sn-V	950-1250°C	3,44	7,86	11,98	17,97	14,97
D 07	Rose	Sn-Cr	950-1200°C	5,25	11,99	18,27	27,41	22,84
D 77	Rose clair	Zr-Si-Al-Zn-Cr-Fe-Pr	950-1250°C	4,99	11,39	17,35	26,03	21,69
D 59	Rose foncé	Zr-Si-Al-Sn-Ca-Cr	950-1250°C	5,80	13,25	20,18	30,28	25,23
D 97	Rouge	Sn-Cr	950-1050°C	14,54	33,18	50,56	75,84	63,20
D 393	Rouge	Zr-Si-Cd-Se	950-1250°C	11,48	26,20	39,93	59,89	49,91
D 102	Rouge bordeaux	Sn-Cr-Ca-Si	950-1050°C	7,32	16,70	25,45	38,17	31,81
D 103	Rouge corail	Sn-Ca-Cr-Si-Fe	950-1050°C	6,56	14,97	22,82	34,22	28,52

Les colorants

PRIX € HORS TAXES AU KG
DUTY FREE € PRICES PER KG

Photos non contractuelles.
Susceptibles de modifications.
Notre responsabilité ne peut être engagée.

Toutes nos couleurs sont sur notre site internet : www.solargil.com

COULEURS À PEINDRE Série «D» PLOMBEUSE en POUDRE (suite)

Réf.	Désignation	Formule	T° utilisation	100 g	250 g	500 g	1 kg	5 kg
D 08	Rouge grenat	Sn-Si-Ca-Cr	950-1200°C	5,64	12,88	19,63	29,45	24,54
D 98	Rouge orangé	Zr-Cd-Se-Pr-Si	950-1050°C	10,43	23,80	36,27	54,40	45,33
D 95	Vert vanadium	Si-Pr-V	950-1250°C	5,59	12,75	19,43	29,15	24,29
D 106	Vert bleuté	Co-Si	950-1250°C	7,33	16,72	25,48	38,23	31,86
D 105	Vert de chrome	Cr-Zr-Si-Pr	950-1050°C	6,36	14,51	22,12	33,18	27,65
D 29	Vert de cuivre	Cu-Zn	950-1200°C	3,88	8,85	13,49	20,23	16,86
D 53	Vert feuille	Zr-Si-Pr-Cr	950-1250°C	9,98	22,79	34,72	52,09	43,41
D 52	Vert foncé	Cr-Al	950-1250°C	4,44	10,13	15,43	23,15	19,29
D 51/N	Vert gazon	Zr-Si-Pr-Cr	950-1250°C	11,78	26,89	40,98	61,47	51,22
D 80	Vert menthe	Zr-Si-Al-V-Pr	950-1250°C	5,57	12,71	19,36	29,04	24,20
D 74	Vert océan	Zr-Si-V-Pr-Al	950-1250°C	5,42	12,38	18,87	28,30	23,58
D 96	Vert persan	Co-Pr	950-1050°C	5,25	11,99	18,27	27,40	22,84
D 50	Vert Victoria	Zr-Si-Pr-Cr	950-1250°C	5,50	12,54	19,11	28,67	23,89
D 10	Violet	Sn-Cr	950-1200°C	14,97	34,18	52,08	78,12	65,10

COLORANTS

COULEURS À PEINDRE Série SIGLO XVIII en poudre

Série de colorants spécialement étudiée pour la décoration de type XVIII^{ème} siècle.

Le fondant plombé est déjà inclus dans le mélange. Application au pinceau, ou en sérigraphie.

Réf.	Désignation	Formule	T° utilisation	100 g	250 g	500 g	1 kg	5 kg
D 2829	Bleu cobalt clair	Co-Si-Al-Zr-V	950-1250°C	6,90	15,74	29,99	35,99	29,99
F 4342	Bleu cobalt moyen	Co-Si-Cr-Fe-Ni-Mn	950-1250°C	14,20	32,41	61,74	74,09	61,74
F 4343	Bleu cobalt foncé	Co-Si-Al	950-1250°C	10,78	24,60	46,85	56,22	46,85
D 15/N	Jaune	Zr-Si-Pr	950-1250°C	5,86	13,37	25,47	30,57	25,47
F 4350	Marron	Cr-Fe-Zn-Sn-Ca-Si-Ni	950-1200°C	4,38	9,99	19,03	22,83	19,03
F 4352	Marron manganèse	Sn-Ca-Si-Cr-Mn	950-1200°C	3,39	7,73	14,72	17,67	14,72
F 4351	Vert de cuivre	Cu-Zr-Si-Pr	950-1200°C	5,68	12,98	24,72	29,66	24,72
D 21/N	Jaune orange	Sb-Al	950-1120°C	6,36	14,52	27,66	33,19	27,66
P 34 F	Orange	Ti-Cr-Sb	950-1200°C	4,64	10,60	20,18	24,22	20,18
P 124 F	Orange	Cr-Sb-Ti-Pr-Si-Zr	950-1200°C	3,48	7,94	15,12	18,14	15,12
P 190 F	Orange	Cd-Se-Zr-Pr	950-1200°C	10,24	23,38	44,54	53,45	44,54
P 189 F	Rouge	Cd-S-Se-Zr-Si-Ca-Sn-Cr	950-1200°C	10,45	23,86	45,44	54,53	45,44

OXYDES COLORANTS INTENSES Série «P» comme «PURS»

Les colorants de la série P sont utilisables pour colorer les émaux blancs ou transparents, et les engobes.

Ils sont miscibles entre eux, permettant d'obtenir une gamme de couleurs plus étendue.

Préparation : Pour colorer un émail transparent, ajouter 5 à 10 % de colorant selon l'intensité à obtenir.

Pour colorer un émail blanc ou un engobe, ajouter 5 à 15 % de colorant selon l'intensité à obtenir.

Application & Cuisson : Cette préparation (base + colorant) s'applique sur une terre blanche biscuitée ou engobée, par trempage, au pistolet (conseillée pour obtenir un meilleur rendu) et au pinceau.

Pour chaque référence de colorant, il est précisé la température de cuisson recommandée.

Réf.	Désignation	Formule	T° utilisation	100 g	250 g	500 g	1 kg	5 kg
P 42 F	Beige	Fe-Pr-V-Zr	950-1100°C	6,12	13,97	27,95	31,94	26,62
P 82	Bleu celeste	Al-Co-Zn	950-1100°C	4,46	10,17	19,38	23,26	19,38
P 201-F	Bleu	Zr-V-Si-Co-Al-Cr	950-1100°C	5,99	13,68	27,37	31,28	26,06
P 20	Bleu azafata	Al-Co-Cr	950-1400°C	13,50	30,82	61,63	70,44	58,70

OXYDES COLORANTS INTENSES Série «P» comme «PURS» (suite)

Réf.	Désignation	Formule	T° utilisation	100 g	250 g	500 g	1 kg	5 kg
P 11	Bleu ciel	Al-Co-Zn	950-1300°C	4,99	11,39	19,53	26,04	21,70
P45 / N	Bleu cobalt	Co-Si-Pb	950-1300°C	13,94	31,82	63,64	72,73	60,61
P 118 / N	Bleu cobalt	Co-Si	950-1300°C	17,30	39,49	78,97	90,26	75,21
P 193	Bleu cobalt	Co-Si	950-1300°C	29,07	66,35	132,70	151,66	126,38
P 19	Bleu cobalt	MASSE Co-Si	950-1300°C	16,18	36,93	73,87	84,42	70,35
P 610	Bleu cobalt (rem. P 613)	Si-Co	950-1300°C	12,51	28,55	57,11	65,27	54,39
P 391	Bleu cobalt	Si-Co	950-1300°C	26,88	61,35	122,70	140,23	116,86
P 250	Bleu clair	Zr-V-Si	920-1160°C	8,08	18,45	36,90	42,17	35,14
P 04	Bleu de France	Al-Co	950-1280°C	22,46	51,27	102,53	117,18	97,65
P 192	Bleu gris	Al-Co-Zr	950-1300°C	9,68	22,10	44,20	50,51	42,09
P 188	Bleu gris	V-Zr	950-1300°C	6,70	15,29	27,66	34,94	29,12
P 12	Bleu lavande	Co-Si-Zn	950-1250°C	11,93	27,24	49,30	62,27	51,89
P 201	Bleu pétrole	Al-Co-V-Zr	950-1300°C	9,09	20,76	41,52	47,45	39,54
P 134	Bleu roi	Al-Co-Zr	950-1300°C	6,25	14,27	27,18	32,62	27,18
P 156	Bleu turquoise	Zr-Si-V	950-1100°C	6,45	14,73	28,06	33,67	28,06
P 10	Bleu turquoise	Si-V-Zr	950-1300°C	5,89	13,45	25,62	30,74	25,62
P 16	Bleu turquoise	V-Si-Zr	950-1300°C	6,22	14,20	27,04	32,45	27,04
P 26	Bleu vert	MASSE Co-Cr-Zn	950-1400°C	15,50	35,38	70,77	80,88	67,40
P 18	Brun	Fe-Zn	950-1300°C	4,02	9,18	18,37	20,99	17,49
P 211	Brun	Cr-Fe-Zr	950-1100°C	3,08	7,04	14,08	16,09	13,41
P 230	Brun châtain	Zr-Si-Pr-Fe-V	950-1100°C	5,70	13,02	26,04	29,76	24,80
P 44	Brun vert	Al-Cr	950-1400°C	4,58	10,45	20,91	23,90	19,91
P 01 / S	Gris	Zr-Co-Ni-Si	950-1300°C	11,46	26,17	52,33	59,81	49,84
P 108	Gris	Co-Ni-Zn	950-1250°C	6,30	14,37	28,74	32,85	27,37
P 30	Gris	Zr-Co-Cr	980-1300°C	6,14	14,02	28,04	32,05	26,71
P 64	Gris kaki	Fe-Pr-V-Zr	950-1300°C	6,97	15,91	31,82	36,36	30,30
P 218	Gris vert	Fe-V-Zr	950-1100°C	5,15	11,75	23,50	26,85	22,38
P 231	Ivoire rosé	Zr-Pr-Fe-Si	950-1300°C	5,66	12,91	25,83	29,52	24,60
P 224	Jaune	Fe-Pr-Zr	950-1100°C	5,85	13,34	26,69	30,50	25,42
P 330	Jaune	Cd-Se-Zr-Pr	950-1300°C	17,31	39,51	79,05	90,31	75,26
P 41	Jaune	Fe-Pr-Zr	950-1300°C	6,36	14,52	29,04	33,19	27,66
P 155	Jaune	Zr-Si-Pr	960-1300°C	12,95	29,57	59,14	67,59	56,32
P533 / N	Jaune orangé	Zr-Si-Pr-Cd-Se	980-1300°C	14,49	33,08	66,15	75,60	63,00
P 125	Jaune	Pr-Si-Zr	950-1300°C	4,16	9,49	18,97	21,68	18,07
P 15	Jaune d'or	MASSE Pr-Si-Zr	950-1300°C	6,59	15,03	30,07	34,37	28,64
P 07	Crème	Zr-Pr-Si-Zn-Fe-Cr	980-1250°C	4,20	9,58	19,16	21,90	18,25
P 508	Jaune intense	Zr-Si-Pr	950-1300°C	10,93	24,95	49,91	57,04	47,53
P 215	Jaune moutarde	Pr-Sb-Ti-V	950-1100°C	5,92	13,51	27,02	30,88	25,73
P 316	Jaune orangé	Cd-Se-Zr-Si	980-1280°C	24,46	55,83	111,65	127,61	106,34
P 308	Jaune vanadium	V-Zr	950-1300°C	15,92	36,33	72,66	83,04	69,20
P 113	Marron	Sb-Ti-Zn	950-1100°C	5,03	11,48	22,96	26,24	21,87
P 99	Marron	MASSE Zn-Fe-Cr-Al-Zr-Si	950-1300°C	4,92	11,22	22,45	25,65	21,38
P 51	Marron chocolat (rem. P31)	Cr-Fe-Zn	950-1300°C	6,47	14,77	28,14	33,77	28,14
P 142	Marron	Fe-Cr-Zn	950-1100°C	5,21	11,89	23,78	27,17	22,64

Les colorants

PRIX € HORS TAXES AU KG
DUTY FREE € PRICES PER KG

Photos non contractuelles.
Susceptibles de modifications.
Notre responsabilité ne peut être engagée.

Toutes nos couleurs sont sur notre site internet : www.solargil.com

OXYDES COLORANTS INTENSES Série «P» comme «PURS» (suite)

Réf.	Désignation	Formule	T° utilisation	100 g	250 g	500 g	1 kg	5 kg
P 27	Marron café	Cr-Fe-Zn	950-1100°C	6,99	15,94	31,89	36,44	30,37
P 232	Marron foncé MASSE	Zn-Fe-Cr-Ni	950-1250°C	6,39	14,59	29,18	33,35	27,79
P 40	Marron glacé	Fe-V-Zr	950-1250°C	9,83	22,45	44,90	51,31	42,76
P 37	Marron noisette	Cr-Fe-Zn	950-1300°C	5,94	13,57	27,13	31,01	25,84
P 161	Marron rouge	Zr-Fe-Si	950-1300°C	7,46	17,04	34,08	38,95	32,46
P 50	Marron rouge	Cr-Fe-Zn	950-1300°C	4,83	11,03	22,05	25,20	21,00
P 48	Marron rouille	Fe-Pr-Zr	950-1300°C	5,16	11,78	23,57	26,93	22,44
P 197	Miel	Fe-Mg-Pb	950-1100°C	3,50	7,67	14,60	17,52	14,60
P 186	Noir	Cr-Co-Ni-Fe	950-1300°C	25,43	58,05	116,11	132,69	110,58
P 55	Noir	Co-Fe-Mn-Cr	950-1400°C	14,98	34,20	68,39	78,16	65,13
P 607	Noir	Cr-Co-Ni-Mn-Fe	980-1150°C	12,87	29,37	58,74	67,13	55,94
P 120	Noir brun MASSE	Fe-Cr	950-1300°C	5,46	12,46	24,92	28,48	23,73
P 228	Ocre foncé brun	Al-Cr-Fe-Zn	950-1100°C	4,85	11,06	22,12	25,28	21,07
P 42	Ocre gris	Fe-Pr-V-Zr	950-1300°C	6,12	13,97	27,95	31,94	26,62
P 62	Ocre rose	Fe-Pr-Zr	950-1300°C	7,13	16,27	32,55	37,20	31,00
P 17	Ocre rouge	Fe-Si-Zr	950-1300°C	6,08	13,87	27,74	31,70	26,42
P 190	Orange	Cd-Pr-Se-Zr	950-1100°C	17,79	40,62	81,24	92,84	77,37
P 160	Orange	Fe-Pb-Sb	950-1200°C	4,83	11,03	22,05	25,20	21,00
P 43	Orange	Fe-Pb-Sb	950-1250°C	5,07	11,56	23,12	26,43	22,02
P 34	Orange MASSE	Sb-Ti-Zn	950-1250°C	6,03	13,75	27,51	31,44	26,20
P 532	Orange	Zr-Si-Cd-S-Se	950-1300°C	17,07	38,96	77,93	89,06	74,21
P 124	Orange	Cr-Sb-Ti	950-1300°C	4,43	10,12	20,23	23,12	19,27
P 317	Orange	Cd-Se-Zr-Si	980-1280°C	24,25	55,36	110,72	126,54	105,45
P 130	Orange curry	Pb-Sb-Al	950-1100°C	7,94	18,12	36,25	41,43	34,52
P 318	Orange foncé	Cd-Se-Zr-Si	980-1280°C	26,68	60,90	121,79	139,19	116,00
P 301	Orange mandarine	Zr-Si-Cd-S-Se	960-1300°C	15,79	36,05	72,10	82,40	68,66
P 208	Rose	Cr-Sn	950-1200°C	7,21	16,47	32,94	37,64	31,37
P 194	Rose MASSE	Al-Mn	950-1200°C	3,85	8,79	17,58	20,09	16,74
P 03	Rose	Al-Cr-Zn	950-1300°C	5,80	13,23	26,46	30,24	25,20
P 132	Rose	Cr-Sn	950-1250°C	7,40	16,89	33,78	38,60	32,17
P 325	Rose	Cr-Sn-Si-Ca	950-1100°C	12,81	29,23	58,46	66,81	55,68
P 326/N	Rose fuchsia (ex. E02009/5)	Au	950-1100°C	53,36	121,79	243,59	278,39	231,99
P 327/N	Rose fuchsia intense	Au	950-1100°C	103,91	237,18	474,36	542,12	451,77
P 191	Rose saumon	Cd-Se-Zr	950-1300°C	9,48	21,54	43,08	47,38	43,08
P 189	Rouge	Cd-Cr-Se-Sn	950-1100°C	16,43	37,51	67,87	85,73	71,44
P 303	Rouge MASSE	Zr-Si-Cd-S-Se	950-1300°C	25,78	58,83	117,67	134,48	112,07
P 304	Rouge	Zr-Si-Cd-S-Se	950-1300°C	31,87	72,74	145,48	166,26	138,55
P 306/C	Rouge	Zr-Si-Cd-S-Se	960-1300°C	15,97	36,46	72,91	83,33	69,44
P 502/N	Rouge bordeaux	Ca-Sn-Si-Cr	950-1300°C	13,23	30,21	60,41	69,04	57,53
P 38	Rouge carmin	Sn-Ca-Si-Cr	950-1250°C	10,78	24,60	49,20	56,23	46,86
P 311	Rouge de fer MASSE	Al-Fe	980-1400°C	3,77	8,60	17,20	19,66	16,38
P 320	Rouge tomate	Cd-Se	960-1300°C	24,16	55,15	110,29	126,05	105,04
P 315	Rouge vif	Cd-Se-Zr-Si	980-1280°C	26,30	60,02	120,05	137,20	114,33
P 314/4	Rouge feu	Zr-Si-Cd-(Se)	950-1300°C	29,73	64,64	119,58	155,13	129,27
P 313	Rouge intense	Ba-Cd	950-1300°C	22,83	52,11	104,22	119,11	99,26

OXYDES COLORANTS INTENSES Série «P» comme «PURS» (suite)

Réf.	Désignation	Formule	T° utilisation	100 g	250 g	500 g	1 kg	5 kg
P 162	Rouge sang de taureau	Sn-Ca-Si-Cr	950-1300°C	13,13	29,98	59,95	68,52	57,10
P 329	Rouge corail	Cd-Se	950-1300°C	32,45	74,08	148,16	169,32	141,10
P 266	Rouge grenat	Cd-Se-Zr-Si	980-1280°C	27,05	61,75	123,50	141,14	117,62
P 57	Vert	Co-Cr-Zn	950-1250°C	10,24	23,37	46,74	53,41	44,51
P 209	Vert amande	Cr-Pr-Si	950-1100°C	5,92	13,52	24,46	30,90	25,75
P 32/00	Vert anis bleuté	Zr-Pr-V	980-1300°C	7,25	16,54	33,08	37,80	31,50
P 212	Vert bleu MASSE	Zr-Pr-Si-Co-Fe-Cr	960-1300°C	6,73	15,35	27,78	35,09	29,24
P 23	Vert bleuté	Co-Cr-Zn	950-1400°C	13,83	31,58	57,14	72,18	60,15
P 33	Vert céladon	Ca-V-Zr	950-1300°C	5,15	11,75	21,26	26,86	22,38
P 35	Vert de gris	Fe-V-Zr	950-1300°C	6,48	14,79	29,58	33,81	28,17
P 24	Vert foncé MASSE	Co-Cr-Zn	950-1100°C	11,31	25,82	51,63	59,01	49,17
P 46	Vert foncé	Cr-Si-Pb	950-1250°C	5,14	11,72	23,45	26,80	22,33
P 29	Vert foncé	Co-Cr-Si	950-1400°C	8,42	19,22	38,44	43,93	36,61
P 216	Vert herbe	Co-Cr-Zr	950-1200°C	6,73	15,35	27,78	35,09	29,24
P 78	Vert herbe	Cr-Si	950-1400°C	5,80	13,24	26,48	30,26	25,22
P 32	Vert océan	Ca-V-Zr	950-1250°C	5,54	12,64	22,88	28,90	24,08
P 47	Vert olive	Cr-Fe-Pr	950-1250°C	6,86	15,65	31,31	35,78	29,81
P 214	Vert persan	Cr-Pr-Si	950-1100°C	6,46	14,74	29,49	33,70	28,08
P 28	Vert pomme MASSE	Pr-V-Zr	950-1300°C	5,39	12,31	22,27	28,13	23,44
P 176	Vert menthe	Zr-Si-Pr-V	950-1300°C	6,21	14,18	25,65	32,40	27,00
P 69	Vert Victoria	Pr-V-Zr	950-1300°C	5,47	12,49	24,99	28,56	23,80
P 137/N	Violet	Sn-Cr	950-1300°C	15,32	34,97	63,27	79,92	66,60
P 133/N	Violet foncé	Sn-Cr	950-1300°C	19,51	44,53	89,07	101,79	84,83
P 127	Violet lilas	Co-Sn	950-1250°C	7,18	16,40	32,80	37,48	31,24
P 324	Violet aubergine	Cr-Sn	950-1200°C	31,04	70,86	141,72	161,97	134,98
P 138	Violet vif	Co-Sn	950-1300°C	15,87	36,23	72,45	82,80	69,00
P 331	Violet	Cr-Sn	950-1300°C	21,96	50,12	100,23	114,55	95,46

LES COULEURS À PEINDRE SÉRIE CD SANS PLOMB - Alimentaire

Cette gamme de colorants est spécialement destinée au décor au pinceau SUR et SOUS émail.

Ils sont miscibles entre eux pour obtenir une gamme de couleurs plus étendue.

Présentation soit en liquide, pot de 100 ml, soit en poudre, de 100 g à 1 kg.

Préparation : Ajouter dans la poudre environ 50 % d'eau. Agiter avant chaque utilisation car le colorant se dépose au fond du pot.

Support : A appliquer sur biscuit blanc (si biscuit rouge, il faut préalablement engober).

Décor SOUS émail transparent ou SUR émail opaque, émail cru ou émail cuit.

Application : S'applique au pinceau, au pistolet, en gravure, éponge, brosse, etc...

Température de Cuisson : de 950 à 1280°C (hors CD 01 et CD 22 limités à 1050°C maxi)

Gamme de colorants SANS PLOMB adaptée pour l'alimentaire ou la décoration standard.

Réf.	Désignation	Formule	Plage cuisson	Liquide 100 g	Poudre 100 g	Poudre 250 g	Poudre 500 g	Poudre 1 kg
CD 01	Jaune	Zr-Si-Pr	980-1050°C	4,99	6,99	12,89	23,79	33,27
CD 02	Bleu cobalt	Co-Si	980-1280°C	5,40	7,56	13,95	25,74	36,00
CD 03	Bleu turquoise	Zr-V-Si	980-1280°C	4,70	6,58	12,15	22,42	31,35
CD 04	Bleu gris	Al-Co-Cr	980-1280°C	4,32	6,05	11,16	20,59	28,80
CD 05	Blanc	Si-Zr	980-1280°C	3,96	5,55	10,24	18,90	26,43

Les colorants

PRIX € HORS TAXES AU KG
DUTY FREE € PRICES PER KG

Photos non contractuelles.
Susceptibles de modifications.
Notre responsabilité ne peut être engagée.

Toutes nos couleurs sont sur notre site internet : www.solargil.com

LES COULEURS À PEINDRE SÉRIE CD (suite) SANS PLOMB - Alimentaire

Réf.	Désignation	Formule	Plage cuisson	Liquide 100 g	Poudre 100 g	Poudre 250 g	Poudre 500 g	Poudre 1 kg
CD 06	Rouge carmin	Si-Sn-Cr-Ca	980-1280°C	4,39	6,14	11,33	20,91	29,25
CD 09	Brun	Cr-Fe-Zn	980-1280°C	4,46	6,24	11,51	21,24	29,70
CD 10	Ocre	Ti-Cr-Sb	980-1050°C	4,30	6,02	11,10	20,48	28,65
CD 11	Noir	Co-Fe-Cr-Mn	980-1280°C	5,65	7,91	14,59	26,92	37,65
CD 12	Marron	Cr-Fe-Zn	980-1280°C	4,37	6,11	11,28	20,81	29,10
CD 13	Vert bleu	Co-Cr-Zn	980-1280°C	4,95	6,93	12,79	23,60	33,00
CD 14	Vert foncé	Cr-Si	980-1280°C	4,16	5,83	10,75	19,84	27,75
CD 15	Vert moyen	Zr-Pr-V-Si	980-1280°C	4,28	5,99	11,04	20,38	28,50
CD 17	Violet aubergine	Cr-Sn	980-1280°C	6,41	8,98	16,57	30,57	42,75
CD 18	Beige kaki	Al-Cr	980-1280°C	4,10	5,73	10,58	19,52	27,30
CD 19	Rose clair	Cd-S-Se-Zr-Si	980-1280°C	5,02	7,02	12,96	23,92	33,45
CD 20	Orange	Cd-S-Se-Zr-Si	980-1280°C	7,02	9,83	18,14	33,46	46,80
CD 21	Rouge vif	Cd-Se-Zr-Si	980-1280°C	7,09	9,92	18,31	33,78	47,25
CD 22/N	Rose fuchsia	Au	950-1050°C	17,49	25,04	46,21	85,26	119,25
CD 23	Citron vert	Zr-Si-Pr-V	980-1280°C	4,43	6,21	11,45	21,13	29,55
CD 24	Violet	Co-Si-Sn-Cr	980-1280°C	6,48	9,07	16,74	30,89	43,20
CD 25	Brun noir	Ni-Zn-Fe-Cr	980-1280°C	4,64	6,49	11,97	22,09	30,90
CD 26	Gris verdâtre	Zr-Si-Ni-Co	980-1280°C	5,29	7,40	13,66	25,20	35,25

COLORANTS

COULEURS VITRIFIABLES EN POUDRE SANS PLOMB SÉRIE VP POUR FAÏENCE ET PORCELAINES 3^{ème} FEU COULEURS SEMI-OPAQUES UTILISABLES POUR L'ALIMENTAIRE

Utilisable pour sérigraphie, pinceau ou aérographe. Pour décor sur émail cuit, faïence ou porcelaine.

Température cuisson : 750-800°C. Poudre à mélanger avec du médium ou un fondant pour réaliser un émail.

Réf.	Désignation	Groupe	Plage cuisson	100 g	250 g
VP 3101	Corail	GII	700-800°C	4,34	7,72
VP 3102	Ocre rouge	GII	700-800°C	5,07	9,02
VP 3103	Caramel	GII	700-800°C	4,78	8,51
VP 3104	Marron chocolat	GII	700-800°C	5,60	9,96
VP 3105	Marron	GII	700-800°C	4,78	8,49
VP 3106	Marron café	GII	700-800°C	4,87	8,65
VP 3107	Rose	GII	700-800°C	6,87	12,21
VP 3108	Bordeaux	GII	700-800°C	5,96	10,60
VP 3110	Lilas	GII	700-800°C	8,80	15,64
VP 3115	Jaune	GII	700-800°C	4,69	8,35
VP 3121	Ocre	GII	700-800°C	4,79	8,51
VP 3122	Orange	GII	700-800°C	10,26	18,24
VP 3124	Gris	GII	700-800°C	5,47	9,72
VP 3125	Gris	GII	700-800°C	8,20	14,58
VP 3126	Bleu ciel	GII	700-800°C	6,11	10,86
VP 3127	Bleu turquoise	GII	700-800°C	5,23	9,30
VP 3128	Bleu cobalt	GII	700-800°C	5,57	9,91

PRIX € HORS TAXES AU KG
DUTY FREE € PRICES PER KG

Photos non contractuelles.
Susceptibles de modifications.
Notre responsabilité ne peut être engagée.

Les colorants

Toutes nos couleurs sont sur notre site internet : www.solargil.com

COULEURS VITRIFIABLES EN POUDRE SANS PLOMB SÉRIE VP POUR FAÏENCE ET PORCELAINE 3^{ème} FEU (suite) COULEURS SEMI-OPAQUES UTILISABLES POUR L'ALIMENTAIRE

Réf.	Désignation	Groupe	Plage cuisson	100 g	250 g
VP 3129	Vert cuivre	GII	700-800°C	4,33	7,70
VP 3150	Vert victoria	GII	700-800°C	4,48	7,96
VP 3151	Vert herbe	GII	700-800°C	7,29	12,96
VP 3152	Vert foncé	GII	700-800°C	4,34	7,71
VP 3153	Vert feuille	GII	700-800°C	6,95	12,36
VP 3156	Blanc	GII	700-800°C	4,33	7,70
VP 3157	Noir	GII	700-800°C	6,40	11,37
VP 3159	Rose vif	GII	700-800°C	5,20	9,25
VP 3161	Bleu cobalt	GII	700-800°C	8,87	15,77
VP 3219	Rouge Bombay	GII	700-800°C	9,03	16,05
VP 3239	Bleu Bilbao	GII	700-800°C	8,95	15,92
VP 3249	Jaune gualda	GII	700-800°C	6,11	10,86
VP 3259	Rouge tulipe	GII	700-800°C	11,00	19,55

COLORANTS

Réf.	Désignation	Groupe	T° utilisation	100 g	250 g	500 g	1 kg
COPAIBA	Baume de Copaïba		950-1250°C	18,60	33,55	48,50	76,80
SEROIL	Medium à l'eau pour 3 ^{ème} feu		950-1100°C	3,70	5,80	6,55	8,50
N° 31	Fondant plombé	GII	700-800°C	3,90	6,30	9,30	12,35
N° 30	Fondant sans plomb	GI	750°C	2,26	3,65	4,90	6,40

Réf.	Désignation	Coéf. dilat. 25-300°C	Groupe	T° utilisation	1 kg	5 kg	10 kg	25 kg
DFLUX5	Décor flux-5 fondant pour série P		GII	900-950°C	9,12	8,15	7,52	6,27
F N° 20	Fondant sans plomb pour série P		GI	900-950°C	5,70	4,45	4,10	3,42
F N° 15	Fondant sans plomb pour série P		GI	950-980°C	5,93	4,69	4,33	3,61

Réf.	Désignation	Groupe	Plage cuisson	100 g	250 g
VP 3300	Blanc	GII	700-800°C	14,57	25,90
VP 3301	Jaune orange	GII	700-800°C	8,73	15,52
VP 3302	Jaune citron	GII	700-800°C	9,88	17,56
VP 3303	Orange	GII	700-800°C	8,21	14,60
VP 3304	Orange	GII	700-800°C	8,03	14,27
VP 3305	Rouge	GII	700-800°C	11,37	20,22
VP 3306	Rouge sang	GII	700-800°C	34,09	60,60
VP 3307	Marron roux	GII	700-800°C	22,45	39,91
VP 3308	Rose	GII	700-800°C	58,60	104,17
VP 3309	Pourpre	GII	700-800°C	233,96	415,93
VP 3310	Pourpre	GII	700-800°C	110,17	195,86
VP 3311	Ocre	GII	700-800°C	23,01	40,91
VP 3312	Caramel	GII	700-800°C	7,33	13,04
VP 3313	Marron	GII	700-800°C	10,06	17,89
VP 3314	Café	GII	700-800°C	6,74	11,98

Les colorants

PRIX € HORS TAXES AU KG
DUTY FREE € PRICES PER KG

Photos non contractuelles.
Susceptibles de modifications.
Notre responsabilité ne peut être engagée.

Toutes nos couleurs sont sur notre site internet : www.solargil.com

COULEURS VITRIFIABLES EN POUDRE SANS PLOMB SÉRIE VP POUR FAÏENCE ET PORCELAINE 3^{ème} FEU (suite) COULEURS SEMI-OPAQUES UTILISABLES POUR L'ALIMENTAIRE

Réf.	Désignation	Groupe	Plage cuisson	100 g	250 g
VP 3315	Vert Victoria	GII	700-800°C	21,70	38,59
VP 3316	Vert herbe	GII	700-800°C	31,71	56,38
VP 3317	Vert de chrome	GII	700-800°C	6,68	11,88
VP 3318	Vert paon	GII	700-800°C	10,39	18,47
VP 3319	Bleu ciel	GII	700-800°C	7,65	13,61
VP 3320	Bleu outremer	GII	700-800°C	8,71	15,48
VP 3321	Bleu moyen	GII	700-800°C	36,67	65,19
VP 3322	Bleu cobalt	GII	700-800°C	11,24	19,99
VP 3323	Gris	GII	700-800°C	10,28	18,27
VP 3324	Noir	GII	700-800°C	10,98	19,52
VP 3325	Transparent	GII	700-800°C	5,04	8,95
PRST 17	Bleu de France	GII	700-800°C	16,82	29,90
E-16006/2	Bleu turquoise	GII	700-800°C	7,02	12,49
E-02021/3	Vert pistache	GII	700-800°C	8,67	15,42

COLORANTS

COULEURS VITRIFIABLES EN POUDRE SANS PLOMB SÉRIE VA POUR FAÏENCE ET PORCELAINE 3^{ème} FEU

Utilisable pour sérigraphie, pinceau ou aérographe. Pour décor sur émail cuit, faïence ou porcelaine.
Poudre à mélanger avec du médium ou un fondant pour réaliser un émail.

Réf.	Désignation	Groupe	Plage cuisson	25 g	100 g
VA 50	Pourpre	GI	800-850°C	25,35	95,07
VA 51 / N	Grenat	GI	800-850°C	10,49	44,95
VA 52	Mauve	GI	800-850°C	2,59	11,10
VA 53	Marron/Rouge	GI	800-850°C	2,03	8,70
VA 54	Caramel	GI	800-850°C	2,47	10,58
VA 55	Bleu intense	GI	800-850°C	3,57	15,29
VA 56	Vert foncé	GI	800-850°C	2,49	10,65
VA 57	Vert kaki	GI	800-850°C	2,21	9,45
VA 58	Bleu pétrole	GI	800-850°C	2,45	10,50
VA 59	Jaune	GI	800-850°C	2,03	8,68
VA 60	Noir	GI	800-850°C	2,88	12,33
VA 61/N	Gris	GI	800-850°C	2,81	12,06
VA 63	Marron/rouge	GI	800-850°C	2,14	9,15
VA 65	Blanc	GI	800-850°C	2,85	12,19
VA 66	Bleu gris	GI	800-850°C	2,45	10,50

SEAUX PLASTIQUE AVEC COUVERCLE ETANCHE

Réf.	Désignation	Unité
POT280	Pot 280 ml	1,20
POT55	Pot 520 ml	1,40
POPT1	Pot 870 ml	1,90
SEAU2	Seau 1,18 litre	2,10
SEAU5	Seau 5 litres	3,80
SEAU10	Seau 10 litres	5,20



Seaux plastique 1,18, 5 et 10 litres
avec couvercle étanche

Pots
plastique
280, 520 et
870 ml



PRIX € HORS TAXES AU KG
DUTY FREE € PRICES PER KG

Photos non contractuelles.
Susceptibles de modifications.
Notre responsabilité ne peut être engagée.

Les colorants

Toutes nos couleurs sont sur notre site internet : www.solargil.com

COULEURS VITRIFIABLES LIQUIDES SANS PLOMB SÉRIE VL POUR DÉCOR 3^{ème} FEU SUR FAÏENCE OU PORCELAINE

Prêt à l'emploi. Utilisable au pinceau. Pour décor sur émail cuit, faïence ou porcelaine.

Réf.	Désignation	Plage cuisson	Liquide 100 g
VL.1	Bleu cobalt	750-850°C	12,75
VL.2	Orange vif	750-850°C	12,75
VL.3	Rouge	750-850°C	12,75
VL.4	Vert émeraude	750-850°C	10,20
VL.5	Rouge fambroise	750-850°C	12,75
VL.6	Noir	750-850°C	12,75
VL.7	Bleu marine	750-850°C	10,03
VL.8	Gris foncé	750-850°C	10,03
VL.9	Brun	750-850°C	10,03
VL.10	Marron	750-850°C	10,03
VL.11	Vert anis	750-850°C	10,20
VL.12	Vert prasin	750-850°C	10,20
VL.13	Bleu ciel	750-850°C	10,03
VL.14	Jaune vif	750-850°C	10,03
VL.15	Blanc	750-850°C	10,03

COLORANTS

ÉMAUX MÉTALLISÉS 3^{ème} FEU EN POUDRE

Réf.	Désignation	Groupe	Température cuisson	100 g	250 g
5838	Lustre métal 3 ^{ème} feu	GIII	850°C	7,60	12,60
5834	Lustre métal 3 ^{ème} feu	GIII	850°C	12,30	21,20
S 3A/N	Lustre métal 3 ^{ème} feu	GIII	850°C	7,90	14,00
5834/N	Lustre métal	GIII	850°C	11,40	18,30

CRAYONS CÉRAMIQUES

Colorant sous forme de crayon à utiliser sur biscuits puis, application une couverte transparente, et cuire entre 950 et 1250 °C.

Réf.	Désignation	Plage cuisson	Unité
601	Marron foncé	950-1250°C	7,60
603	Vert	950-1250°C	7,60
604	Bleu cobalt	950-1250°C	7,60
605	Jaune	950-1250°C	7,60
606	Noir	950-1250°C	7,60
608	Marron	950-1250°C	7,60
609	Bleu ciel	950-1250°C	7,60
610	Vert olive	950-1250°C	7,60
611	Bleu foncé	950-1250°C	7,60
612	Violet	950-1250°C	7,60
614	Orange	950-1250°C	7,60
615	Rouge carmin	950-1250°C	7,60

KERAMINES

SANS PLOMB - Alimentaire

Colorant en forme de bâton. S'utilise de préférence sur un biscuit humidifié. La couleur se développe sous couverte transparente entre 940 et 1300 °C.

Température de cuisson maxi :

N° 06, 18 980°C

N° 02, 10, 12, 13 1100°C

N° 01, 03, 04, 05, 07, 08, 09, 11, 14, 15, 16, 17 1300°C

Réf.	Boîte de 18 bâtons	Unité
KERA	18 couleurs assorties	34,00



Les biscuits

PRIX € HORS TAXES AU KG
DUTY FREE € PRICES PER KG

Photos non contractuelles.
Susceptibles de modifications.
Notre responsabilité ne peut être engagée.

Tous nos biscuits sont sur notre site internet : www.solargil.com

BISCUITS ARTICLES ALIMENTAIRES FAÏENCE BLANCHE FAM 5

Vous pouvez commander directement sur : ceramic@solargil.com

Nos biscuits sont cuits à 980°C. Température cuisson émail : 980 / 1030°C à ajuster en fonction de l'émail.

Réf.	Désignation	Dimension en mm	Unité
BISBOSA1	Assiette classique plate n° 4	Ø 320	11,14
BISBOSA2	Assiette classique plate n° 5	Ø 360	12,98
BISRC	Assiette classique plate creuse	Ø 240	10,50
BISRRCR	Assiette classique plate creuse	Ø 280	12,98
BISACAPPM	Assiette plate carrée n° 1	130 x 130	5,06
BISACAPMM	Assiette plate carrée n° 2	160 x 160	5,83
BISAPL1	Assiette ronde plateau n° 1	Ø 140	3,34
BISAPL2	Assiette ronde plateau n° 2	Ø 180	5,66
BISAPL3	Assiette ronde plateau n° 3	Ø 220	8,30
BISAPL4	Assiette ronde plateau n° 4	Ø 310	12,19
BISAPL5	Assiette ronde plateau n° 5	Ø 350	11,83
BISAPLC	Assiette plateau creuse ronde	Ø 200	6,86
BISACP1	Assiette ronde n° 1	Ø 180	1,80
BISACP2	Assiette ronde n° 2	Ø 250	5,55
BISACP3	Assiette ronde n° 3	Ø 300	6,90
BISBOMA	Bol sans anse n° 1	Ø 100	1,35
BISBOMSA	Bol sans anse n° 2	Ø 150	2,55
BISACAL1	Broc à eau n° 1	Ø 150 x 190	10,39
BISACAL2	Broc à eau n° 2	Ø 170 x 220	11,88
BISCOQ	Coquetier	H. 90	1,50
BISMUCO	Mug classique	Ø 90 x 90	3,90
BISMUDA	Mug haut	Ø 70 x 105	3,90
BISARTMUG	Mug bière	Ø 70 x 125	4,50
BISPL6E	Plat 6 escargots	Ø 150 x 30	6,86
BISPL12E	Plat 12 escargots	Ø 250 x 30	9,22
BISPOEA	Pot à eau	Ø 140 x 230	11,88
BISSAH1	Saladier haut n° 1	Ø 160 x 75	4,56
BISSAH2	Saladier haut n° 2	Ø 190 x 90	7,25
BISSAH3	Saladier haut n° 3	Ø 230 x 110	9,48
BISSAH4	Saladier haut n° 4	Ø 280 x 120	11,30
BISARTTC	Tasse à café classique avec soucoupe	Ø 51 x H. 54 - Ø 123	3,45
BISARTSOU	Tasse à café Élégance avec soucoupe	Ø 60 x H. 54 - Ø 123	3,45
BISBREA	Théière 17 cm	H. 170	8,40
BISBREA2	Théière 22 cm	H. 220	11,10

PRIX € HORS TAXES AU KG
DUTY FREE € PRICES PER KG

Photos non contractuelles.
Susceptibles de modifications.
Notre responsabilité ne peut être engagée.

Les biscuits

Tous nos biscuits sont sur notre site internet : www.solargil.com

BISCUITS DE FAÏENCE BLANCHE (suite)

Vous pouvez commander directement sur : ceramic@solargil.com

Nos biscuits sont cuits à 980°C. Température de cuisson recommandée : pour la faïence 980 / 1050°C



Assiette classique plate



Assiette classique creuse



Assiette plate carrée



Assiette plateau ronde



Assiette plateau creuse ronde



Assiette ronde



Bol



Broc à eau



Coquetier



Mug classique



Mug haut



Mug bière



Plat 6 escargots



Plat 12 escargots



Pot à eau



Saladier haut



Tasse à café classique



Tasse à café élégance



Théière

BISCUITS

Les biscuits

PRIX € HORS TAXES AU KG
DUTY FREE € PRICES PER KG

Photos non contractuelles.
Susceptibles de modifications.
Notre responsabilité ne peut être engagée.

Tous nos biscuits sont sur notre site internet : www.solargil.com

BISCUITS CARREAUX GRÈS DE ST AMAND

Fabrication artisanale

Réf.	Désignation	Unité
BISGRES	100 x 100 x 9 mm	0,72
BISGRES130	130 x 130 x 9 mm	0,80
BISGRES150	150 x 150 x 9 mm	1,25
BISGRES200X100	200 x 100 x 9 mm	1,55
BISGRES200X200	200 x 200 x 9 mm	1,85
BISGRES250	250 x 250 x 9 mm	2,25

BISCUITS CARREAUX PRESSÉS FAÏENCE BLANCHE

Réf.	Désignation	Unité / boîte	Unité	Boîte	PU / 10 Boîtes
BISCFBC100X100	100 x 100 x 7 mm	100	0,50	48,72	46,28
BISCFBC108X108	108 x 108 x 5 mm	86	0,48	39,90	37,91
BISCFBC150X75	150 x 75 x 6,5 mm	76	0,55	40,34	38,32
BISCFBC150X150	150 x 150 x 5 mm	74	0,66	47,01	44,66
BISCFBC150X150X8	150 x 150 x 7 mm	46	0,76	33,61	31,93
BISCFBC200X200	200 x 200 x 7 mm	44	1,28	54,49	51,77
BISCFBC300X200	300 x 200 x 7 mm	16	2,04	31,55	29,97

BISCUITS CARREAUX PRESSÉS FAÏENCE ROUGE

Réf.	Désignation	Unité / boîte	Unité	Boîte	PU / 10 Boîtes
BISCFR100X100	100 x 100 x 6.5 mm	152	0,29	43,21	41,05
BISCFR100X200	100 x 200 x 6.8 mm	68	0,41	27,20	25,84
BISCFR150X150X5	150 x 150 x 5 mm	84	0,29	23,87	22,67
BISCFR150X150	150 x 150 x 6,5 mm	65	0,37	23,20	22,04
BISCFR150X200	150 x 200 x 6 mm	38	0,49	17,86	16,97
BISCFR200X200X7	200 x 200 x 7 mm	34	0,64	20,91	19,86
BISCFR250X400	250 x 400 x 8 mm	10	1,90	18,36	17,44
BISCFR300X300X10	300 x 300 x 10 mm	10	2,43	23,46	22,29
BISCFR316X452	316 x 452 x 8,5 mm	10	2,84	27,72	26,34

BISCUITS



© Sandrine Cellard

Valérie Léridon

'Séléné'

valerieleridon.fr

Grès Super Manga



© Sandrine Cellard

PRIX € HORS TAXES AU KG
DUTY FREE € PRICES PER KG

Photos non contractuelles.
Susceptibles de modifications.
Notre responsabilité ne peut être engagée.

Moules plâtre

MOULES PLATRE POUR ESTAMPAGE

Utilisable en creux ou en bosse

MOULES RONDS 1/2 SPHÈRE

Réf.	Ø int. cm	Ø ext. cm	Unité
67001	Ø 10	Ø 12,5	17,25
67002	Ø 15	Ø 17,5	19,32
67003	Ø 20	Ø 25	30,36
67004	Ø 30	Ø 35	44,85

Dimensions approximatives

MOULES POINTUS

Réf.	Ø int. cm	Ø ext. cm	Unité
69001	Ø 10	Ø 15	14,63
69002	Ø 15	Ø 20	17,93
69003	Ø 20	Ø 25	20,95
69004	Ø 25	Ø 30	25,76
69005	Ø 30	Ø 35	30,61

MOULES OVALES

Réf.	l x L. int. cm	l x L. ext. cm	Unité
67021	11,5 x 15,5	14 x 20	20,69
67022	14 x 20	17,5 x 25	31,04
67023	17,5 x 25	20 x 30	44,15
67024	20 x 30	25 x 35	53,12
67025	29 x 34	34 x 40	66,23
67026	23 x 39	30 x 45	86,79
67027	29 x 43	35 x 50	111,61
67028	30 x 49	36 x 55	144,91

Dimensions approximatives

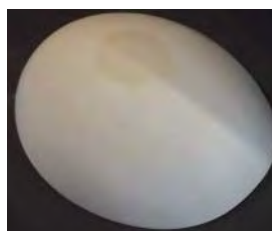

Moule ovale : extérieur



Moule ovale : intérieur

BISCUITS



Matériel et équipement nécessaire

- Le moule d'estampage (page 59 du catalogue)
- Le fil à couper (page 64 du catalogue)
- Le rouleau en bois et 2 règles d'épaisseur (page 72 du catalogue)
- L'éponge (page 71 du catalogue)
- La spatule souple (page 68 du catalogue)

1 / Couper une fine plaque de terre avec le fil à couper.



1

2 / Ajuster l'épaisseur de la terre avec le rouleau et les 2 règles.



2

3 / Poser la plaque de terre à l'intérieur ou à l'extérieur du moule.



3

4 / Bien appliquer la terre contre le moule avec la spatule et l'éponge.



4

5 / Finir le contournement du moule avec la spatule et laisser sécher.



5

6 / Pour démouler, retourner le moule. Finir la pièce avec l'éponge humide.



6

Les matières premières

PRIX € HORS TAXES AU KG
DUTY FREE € PRICES PER KG

Photos non contractuelles.
Susceptibles de modifications.
Notre responsabilité ne peut être engagée.

Nous ne pouvons garantir le prix des matières premières et nous nous réservons le droit de modifier notre prix de vente à tout moment.

Voir formules molaires page 44, 45, 46.

PRODUITS AUXILIAIRES

Réf.	Désignation	500 g / 0,5 L	1 kg / 1 L	5 kg / 5 L
AGENDEMO	AGENT DE DEMOULAGE (moule métallique)	9,56	14,27	12,06
AGENDEMOP	AGENT DE DEMOULAGE (moule plâtre)	8,48	12,47	10,43
COPAIBA	BAUME DE COPAÏVA	44,37	72,28	64,80
BICARB	BICARBONATE DE SOUDE (sac de 25 kg)	3,34	3,90	2,64
C.M.C	C.M.C Carboxyméthylcellulose sodique	8,66	12,77	10,70
CAOCOL	CAOCOL Colle-émail en poudre	4,60	5,99	4,54
CARSOU	CARBONATE de SOUDE (sac de 25 kg)	2,64	2,98	1,80
COLGRAN	COLLE POUR GRANILLES	5,23	7,05	5,50
DECALF	DECALFIX NEW	7,01	10,02	8,20
DOLAPC.67	DOLAPIX PC.67 Défloculent d'action rapide	7,82	15,17	13,79
DOLAB	DOLAFLUX B 11 Défloculent pour barbotine	8,60	12,66	10,60
ETARG	ETANCHE ARGILE imperméabilisant pour pièce poreuse	11,63	17,72	15,20
ETAMBIO	ETANCHE ARGILE imperméabilisant BIO pour pièce poreuse	16,52	25,86	22,60
HEXAM	HEXAMETAPHOSPHATE SODIQUE	3,65	4,41	3,10
LATRESVE	LATEX DE RESERVE	10,36	15,61	13,28
MONOII	MONOCOLLE II Colle d'amidon liquide	3,78	4,63	3,30
MONOIII	MONOCOLLE III Résine vinylique. Colle liquide	8,13	11,88	9,89
OPC25	OPTAPIX C 25 G Colle défloculente	11,37	17,28	14,80
PEP5	PEPTAPON 5 Suspensif émail au trempé	14,55	22,58	19,62
PEP9	PEPTAPON 9 Suspensif émail pistolet	12,80	19,66	16,97
POLIGLICOL	POLIGLICOL Médium d'onctuosité	4,79	6,32	4,84
DECAN	SERIFIX Fixateur pour décoration sur émail cru	5,56	7,60	6,00
SEROIL	SEROIL CS 71 Médium à l'eau séchage lent	6,02	8,37	6,70
SEROG	SEROGRAF Médium sérigraphique séchage rapide	7,06	10,11	8,28
SILSOUDE	SILICATE DE SOUDE 39,5% (uniquement en bidon de 10 litres)	3,53	4,21	2,92
SUSPLIDE	SUSPENSIF LIQUIDE pour émail (bidon de 30 kg)	5,30	6,34	4,40
406/THIX	Vernis de surimpression transparent pour chromos	32,69	39,61	35,10
80820	Huile sérigraphique	47,94	58,68	52,43
80452	Agent nettoyage toile sérigraphique	24,18	28,98	25,43

sur demande, nous pouvons vous fournir l'analyse des matières premières



Rafaela Pareja
rafaelapareja.com

'Sensualidad vegetal'
Grès Winter Stone



PRIX € HORS TAXES AU KG
DUTY FREE € PRICES PER KG

Photos non contractuelles.
Susceptibles de modifications.
Notre responsabilité ne peut être engagée.

Les matières premières

Nous ne pouvons garantir le prix des matières premières et nous nous réservons le droit de modifier notre prix de vente à tout moment.

Voir formules molaires page 44, 45, 46.

OXYDES ET COLORANTS NATURELS

Réf.	Désignation	100 gr	1 kg	5 Kg
BIOXMAN	BIOXYDE DE MANGANESE (sac de 25 kg)	2,86	6,64	5,63
BIOXTIT	BIOXYDE DE TITANE - ANATASE (sac de 25 kg)	3,00	11,99	10,80
CARCO	CARBONATE DE COBALT (sac de 25 kg)	11,71	80,11	74,63
CARCU	CARBONATE DE CUIVRE (sac de 25 kg)	7,39	43,91	34,21
CARMAN	CARBONATE DE MANGANESE (sac de 25 kg)	2,81	8,10	6,75
CARSTR	CARBONATE DE STRONTIUM (sac de 25 kg)	3,62	16,20	13,50
CARBORA	CARBORUNDUM 500 micronisé (carbure de silicium)	5,62	36,16	30,64
CHROFER	CHROMATE DE FER (sac de 25 kg)	3,08	10,76	9,12
OCROUH	HEMATITE (sac de 25 kg)	2,75	6,04	5,10
OCRJAU	OCRE JAUNE (sac de 25 kg)	1,75	2,48	2,10
OCROU	OCRE ROUGE (sac de 25 kg)	1,87	3,72	3,15
OXYANTI	OXYDE D'ANTIMOINE (trioxyde) (sac de 25 kg)	4,90	28,99	26,60
OXYCHVRT	OXYDE DE CHROME VERT (sac de 25 kg)	4,23	20,30	17,20
OXYCOBALT	OXYDE DE COBALT qualité supérieure (sac de 25 kg)	13,21	102,12	88,16
OXYCUICAL	OXYDE DE CUIVRE NOIR Calciné	4,10	20,00	19,80
OXYCUIN	OXYDE DE CUIVRE NOIR	4,30	23,00	21,00
OXYCURG	OXYDE DE CUIVRE ROUGE (sac de 25 kg)	5,48	34,80	33,80
OXETAIN	OXYDE D'ETAIN (sac de 25 kg)	6,89	48,87	41,95
OXFERJAU	OXYDE DE FER JAUNE Synthétique (sac de 20 kg)	2,85	8,47	7,18
OXYFRNR	OXYDE DE FER NOIR (sac de 25 kg)	2,93	9,27	7,86
OXYFRGM	OXYDE DE FER ROUGE NATUREL (MALAGA) (sac de 25 kg)	3,50	4,96	4,20
OXYNICK	OXYDE DE NICKEL (carton de 20 kg)	8,38	63,80	58,00
OXYZC	OXYDE DE ZINC (sac de 25 kg)	3,42	14,16	12,00
PENOXVANA	PENTOXIDE DE VANADIUM Anhydre	9,97	79,65	67,50
RUTIL	RUTILE brun (farine) (sac de 25 kg)	2,93	9,31	7,89
SILIZIRV	SILICATE DE ZIRCONIUM (sac de 25 kg)	8,00	6,15	5,13
SOUBISM	SOUSNITRATE DE BISMUTH	11,38	93,84	78,20
SULFCOB	SULFATE DE COBALT	7,08	50,83	44,20
SULFCUIVRE	SULFATE DE CUIVRE pentahydraté (sac de 25 kg)	3,70	16,99	14,40
SULFFER	SULFATE DE FER heptahydraté (sac de 25 kg)	2,49	4,92	4,17

MATIÈRES PREMIÈRES



Eugeni Peñalva

eugenipenalva.com

Grès GTP 0-0.2



Les matières premières

PRIX € HORS TAXES AU KG
DUTY FREE € PRICES PER KG

Photos non contractuelles.
Susceptibles de modifications.
Notre responsabilité ne peut être engagée.

Nous ne pouvons garantir le prix des matières premières et nous nous réservons le droit de modifier notre prix de vente à tout moment.

Voir formules molaires page 44, 45, 46.

MATIÈRES PREMIÈRES

Réf.	Désignation	1 Kg	5 kg	Sac
ACIBO	ACIDE BORIQUE anhydre (sac de 25 kg)	8,91	7,13	4,75
ALCA	ALUMINE CALCINEE (sac de 25 kg)	6,24	4,99	3,12
ALHY	ALUMINE HYDRATEE (sac de 25 kg)	4,58	4,16	3,20
IMOD	ARGILE BALL CLAY IMOD EXCELSIOR (sac de 25 kg)	2,68	2,14	1,19
HYP	ARGILE BALL CLAY en poudre HYPLAST 71 (sac de 25 kg)	1,56	1,30	1,00
BENT	BENTONITE (sac de 25 kg)	2,93	2,34	1,30
BORAXANH	BORAX déshydraté Déhybor (sac de 25 kg)	13,27	12,06	9,28
CARBAR	CARBONATE DE BARYUM (sac de 25 kg)	5,04	3,36	2,10
CARCHA	CARBONATE DE CHAUX (sac de 25 kg)	1,66	1,28	0,80
CARLIT	CARBONATE DE LITHIUM (sac de 25 kg)	69,70	63,36	57,60
CARMAGN	CARBONATE DE MAGNESIUM LEGER magnésie (sac de 20 kg)	11,07	9,23	6,15
CELLUL	CELLULOSE (sac de 25 kg)	25,43	19,56	13,04
CENCH	CENDRE DE CHENE non lavée non tamisée	10,84	10,32	8,60
CENFOIN	CENDRE DE FOIN	33,44	29,86	24,88
CENPAIL	CENDRE DE PAILLE	33,44	29,86	24,88
CENDOS	CENDRE D'OS Phosphate tricalcique (sac de 20 kg)	14,28	12,75	10,63
CHB02	CHAMOTTE BLANCHE 0-0,2 mm (sac de 50 kg)	3,90	3,00	2,00
CHB005	CHAMOTTE BLANCHE 0-0,5 mm (sac de 50 kg)	4,13	3,18	2,12
CHAMP	CHAMOTTE de PORCELAINE Impalpable (sac de 50 kg)	3,35	2,58	1,72
CHAMP01	CHAMOTTE de PORCELAINE 0-0,5 mm (sac de 50 kg)	3,19	2,45	1,64
CHB02-2	CHAMOTTE REFRACTAIRE 0-0,2 mm (sac de 50 kg)	2,26	1,74	1,16
CHAM0-5	CHAMOTTE REFRACTAIRE 0-0,5 mm (sac de 50 kg)	2,57	1,98	1,10
CHAM0-1,5	CHAMOTTE REFRACTAIRE 0-1,5 mm (sac de 50 kg)	2,38	1,83	1,02
CORDIER	CORDIERITE 0-0,125 mm (sac de 50 kg)	6,34	5,28	3,52
COLMA	COLEMANITE Borate de calcium hydraté (sac de 25 kg)	4,56	3,51	2,70
CORDON150	CORINDON 150 F (sac de 25 kg)	9,92	7,94	6,11
CORNIS	CORNISH STONE (CORNWALL STONE) (sac de 25 kg)	12,66	10,13	7,50
CRISBALITE	CRISTOBALITE (sac de 25 kg)	3,15	2,52	1,80
CRYOLIT	CRYOLITHE SODIQUE (sac de 25 kg)	20,62	16,24	11,60
DOLOMIE	DOLOMIE CaMg(CO ₂) ₂ (sac de 25 kg)	1,27	1,02	0,70
FELDLITSP0	FELDSPATH LITHIQUE SPODUMENE (sac de 22,5 kg)	7,24	6,71	5,16
FELDSU200	FELDSPATH MIXTE FAL 45 (sac de 25 kg)	2,57	1,84	1,08

MATIÈRES PREMIÈRES

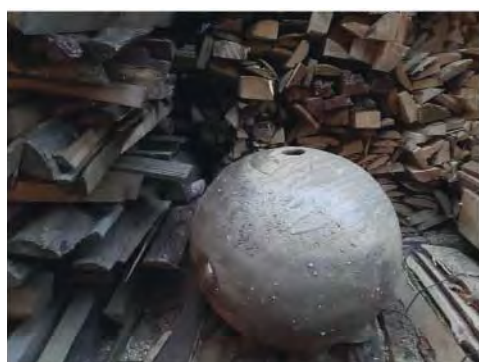

Alvaro Calvo-Villamanan

Grès GTP
avec grains de feldspath

Grès GRM, céladon
sur engobe riche en kaolin



PRIX € HORS TAXES AU KG
DUTY FREE € PRICES PER KG

Photos non contractuelles.
Susceptibles de modifications.
Notre responsabilité ne peut être engagée.

Les matières premières

Nous ne pouvons garantir le prix des matières premières et nous nous réservons le droit de modifier notre prix de vente à tout moment.

Voir formules molaires page 44, 45, 46.

MATIÈRES PREMIÈRES (suite)

Réf.	Désignation	1 Kg	5 kg	Sac
FELDSFELK	FELDSPATH POTASSIQUE FEL-K (sac de 25 kg)	2,75	2,50	1,35
FELDSICE10	FELDSPATH POTASSIQUE ICE 10 (sac de 25 kg)	2,64	2,20	1,10
FELDNOR	FELDSPATH POTASSIQUE NORFLOT (sac de 25 kg)	1,69	1,35	0,90
FELDSPS	FELDSPATH SODIQUE FN 72 (sac de 25 kg)	1,81	1,40	0,90
FELDSVDSE	FELDSPATH SODIQUE extra blanc pour émaux (sac de 25 kg)	1,76	1,36	0,88
GERST	GERSTLEY BORATE (sac de 22,5 kg)	34,78	30,24	25,20
ILMENITE	ILMENITE (sac de 25 kg)	13,00	10,40	8,00
KAOLIN	KAOLIN PULVERISE KAOBAR (sac de 25 kg)	2,76	1,63	1,30
KAOLINSSP	KAOLIN SSP	3,85	2,35	4,11
MOLOCHITE	MOLOCHITE 200 (sac de 25 kg)	4,42	3,40	2,58
MOLOC38	MOLOCHITE 0,3 à 0,8 mm	4,11	3,00	2,28
NEPHESY	NEPHELYNE SYENITE (sac de 25 kg)	2,93	1,96	1,70
PEGM	PEGMATITE PA 45 (80% SiO ₂ + 7,12 K ₂ O)	2,43	1,52	1,32
PLATRE	PLATRE CERAMIQUE pour modelage (sac de 25 kg)	4,00	2,22	1,48
PLATREPRESS	PLATRE CERAMIQUE pour pressage (sac de 25 kg)	8,87	7,39	5,28
SILICE400	SILICE 400 pour émaux (sac de 25 kg)	1,44	1,06	0,76
SICEPE	SILICE ENS pour enfournement (sac de 25 kg)	0,88	0,66	0,47
SPATH	SPATH FLUOR (sac de 25 kg)	4,76	3,97	3,05
TALC 2C	TALC 2 (sac de 25 kg)	2,33	1,79	1,38
TALC00	TALC SPECIAL 00 (sac de 25 kg)	10,26	6,84	4,03
ULEX	ULEXITE (sac de 25 kg)	5,07	3,90	2,60
WOLLA	WOLLASTONITE (sac de 25 kg)	2,78	2,14	1,47

MATIÈRES PREMIÈRES



Julien Truchon

atelierjtruchon.com

Grès GSA



OUTILLAGE

Réf.	Désignation	Unité
56	Fil à couper la terre - Cable acier tressé L. 400 mm	1,70
C-50	Lyre à couper la terre - Largeur 85 mm	2,60
KITPOTIER	Kit du potier (8 outils)	8,00
KIT5OUT	Kit 5 outils pour plâtre - Trousse zipée	21,00
KIT10OUTILS	Kit 10 outils de finition pour objets très fins	29,50
KIT7OUTILS	Kit 7 outils de finition métal pour objets très fins	24,00
KIT9OUTILSINOX	Kit de 9 outils inox double 140 mm	24,00
C36	Kit 6 mirettes fines aluminium	9,60
903	Kit 5 minis mirettes/ébauchoir fil rond - L. 110 mm	9,80
PELB	Pelle bois pour enlever les pots	9,10

OUTILS FAÇONNAGE GRAND MODÈLE

OUTFA1	Outil façonnage en bois dur grand modèle N°1 - L. 32 cm	8,00
OUTFA2	Outil façonnage en bois dur grand modèle N°2 - L. 32 cm	8,00
OUTFA3	Outil façonnage en bois dur grand modèle N°3 - L. 32 cm	8,00
OUTFA4	Outil façonnage en bois dur grand modèle N°4 - L. 32 cm	8,00
OUTFA5	Outil façonnage en bois dur grand modèle N°5 - L. 26 cm	8,00

ESTEQUES BOIS GRAND MODÈLE

721	Demi-lune angulaire 120 x 60 mm	4,00
722	Rectangulaire 120 x 60 mm	4,00
723	Demi-ovale 135 x 65 mm	4,00
724	Demi-ovale pointue 100 x 50 mm	4,00

TRUSQUINS

TRUSQ87	Trusquin fonte d'aluminium pointe caoutchouc 	46,00
TRUSQUIN	Trusquin avec double tige, embouts métal H 290 L. tiges 270 mm	29,00
TRUSGM	Trusquin avec double tige, embouts métal H 330 L. tiges 320 mm	35,00

EBAUCHOIRS

KITMOD	Kit de modelage (6 ébauchoirs)	7,00
20	Ebauchoir en bois de 15 cm - Lot de 38 unités assorties	48,00
EBA	Ebauchoir en bois de 15 cm - Unité / préciser le n°	1,30
EBA20	Ebauchoir en bois de 20 cm - Lot de 7 unités assorties	11,00
EB20	Ebauchoir en bois de 20 cm - Unité / préciser le n°	1,60
C18	Kit 12 ébauchoirs en bois - L. 15 cm - Très fins	19,50

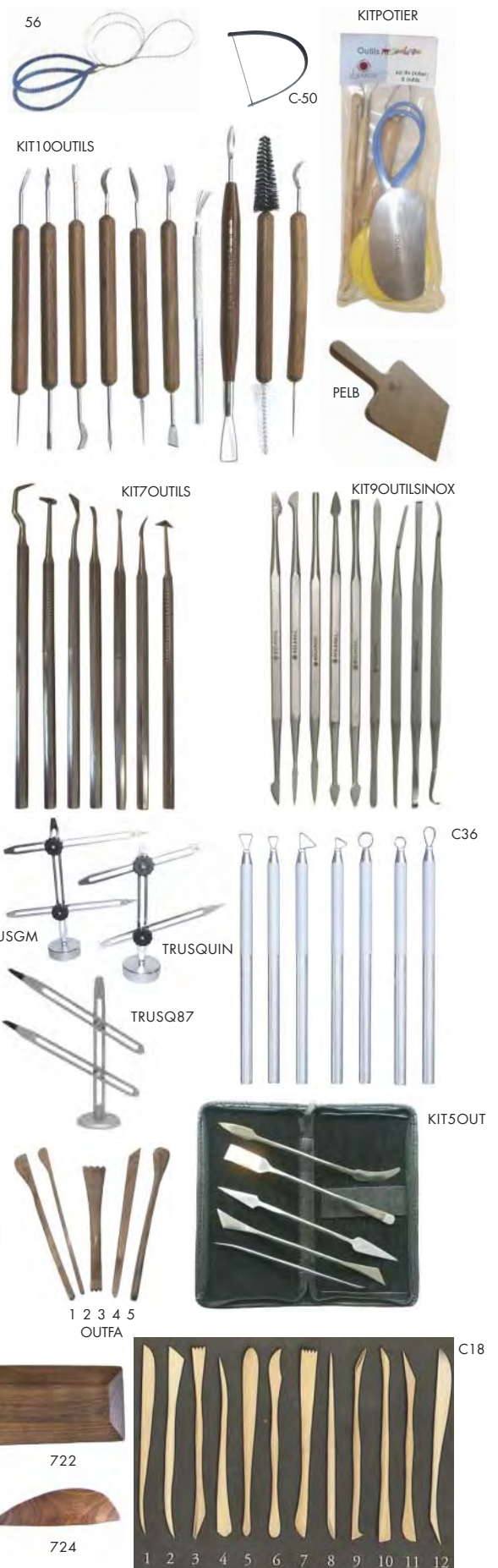

20



GRATTOIR POUR TERRE SÈCHE

Réf.	Désignation	Unité
KY104	Grattoir avec manche rouge 40 x 60 mm	5,40
KY113	Grattoir avec manche jaune 40 x 80 mm	5,60
KY104A	Lame de rechange 40 x 60 mm	1,70
KY113A	Lame de rechange 40 x 80 mm	2,20



AIGUILLE POTIER

Réf.	Désignation	Unité
539	Aiguille de potier acier manche aluminium	2,50
52	Aiguille inox Ø 2 mm N° 1-2	2,50
PPT3603	Aiguille inox manche inox	4,00
PPT3606	Aiguille inox avec manche et protection bois	4,50



COUTEAU DE POTIER Manche bois

Réf.	Désignation	Unité
51	Couteau acier 17 x 155 mm	3,90
PKP47	Couteau inox 1/2 pointu manche bois	4,20
PKP08	Couteau inox courbe manche bois	4,00
PKP09	Couteau inox courbe inversée	4,00
38	Couteau fin 2 lames	4,95
35	Couteau à palette lame droite	4,00
34	Couteau à palette lame courbe	4,00
37	Couteau à palette très long 200 mm lame droite souple	3,50
36	Couteau pointu très fin	3,00
39	Couteau pointu large	3,00
40	Couteau 1/2 pointu	3,20



OUTILS INOX

Réf.	Désignation	Unité
KIT23OUTILS	Kit 23 outils inox double 180 mm manche aluminium	89,00
PPT3604	Outil inox double coudé 165 mm	4,50
FR53	Outil inox double coudé 165 mm avec embout boule 3 et 2 mm	5,10
FR58	Outil inox double 165 mm coudé	5,10
FR451	Outil inox double 140 mm	5,10
FR453	Outil inox double 160 mm	5,10
FR455	Outil inox double 180 mm	5,10
FR458	Outil inox double 180 mm	5,10



KIT23OUTILS

TOURNASIN

Réf.	Désignation	Unité
28	Bout triangulaire	4,00
29	Bout carré	4,00
30	Bout rond	4,00
31	Bout octogonal	4,00
32	Bout 1/4 de cercle	4,00

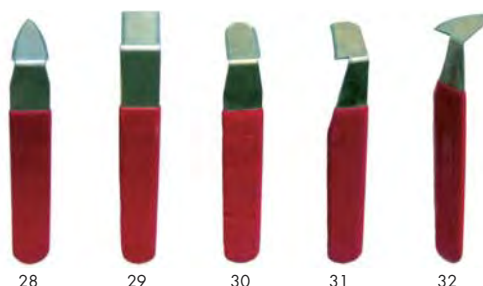

TOURNASIN INOX Manche bois CE

Réf.	Désignation	Unité
59	Tournasin pointe inox triangulaire N° 17	6,20
60	Tournasin pointe inox ronde N° 18	6,20
61	Tournasin pointe inox rectangulaire N° 19	6,20
TOURN62	Tournasin pointe inox pointue N° 20	6,20



TOURNASIN INOX Manche métal

Réf.	Désignation	Unité
TT4500	Tournasin inox pointe triangulaire	6,50
TT4507	Tournasin inox pointe triangle arc	6,50
TT4512	Tournasin inox pointe triangle double	6,50
TT4513	Tournasin inox bout rond	6,50
TT4519	Tournasin inox bout carré	6,50



MIRETTE COUPANTE Inox CE

Réf.	Désignation	Unité
MIR 74	Mirette coupante en acier inox L. 120 mm N° 2	5,20
MIR 75	Mirette coupante en acier inox L. 120 mm N° 3	5,20
MIR 76	Mirette coupante en acier inox L. 120 mm N° 4	5,20
MIR 77	Mirette coupante en acier inox L. 120 mm N° 5	5,20
MIR 43	Mirette coupante en acier inox L. 120 mm N° 6	5,20



MIRETTE SCULPTURE INOX avec LIGATURE

Réf.	Désignation	Unité
MIR 46	Mirette simple coupante L. 220 mm N° 8	5,30
MIR 78	Mirette simple coupante L. 220 mm N° 9	5,30
MIR 47	Mirette simple coupante L. 220 mm N° 12	5,30
MIR 73	Mirette simple coupante L. 220 mm N° 15	5,30
MIR 50	Mirette simple coupante L. 220 mm N° 16	5,30



MIRETTES SCULPTURE avec LIGATURE

Réf.	Désignation	Unité
C.14	Kit 7 mirettes assorties double, fil coupant. L. 20 cm	19,50
SC	à l'unité / préciser le n°	3,20

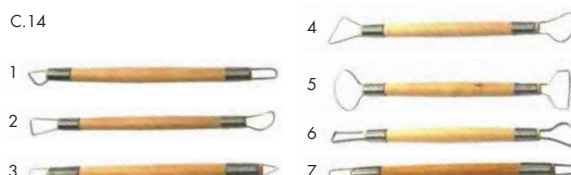

OUTILS À ANSER

Réf.	Désignation	Unité
904	Kit 10 mirettes coupantes assorties. L. 120 mm	25,00
MIR	à l'unité / préciser le n°	3,00



MIRETTE DOUBLE COUPANTE

Réf.	Désignation	Unité
MIR 44	Mirette double coupante L. 170 mm N° 7	5,20
MIR 45	Mirette double coupante L. 185 mm N° 10	5,20
MIR 72	Mirette double coupante L. 220 mm N° 11	5,20
MIR 48	Mirette double coupante L. 265 mm N° 13	5,20
MIR 49	Mirette double coupante L. 265 mm N° 14	5,20

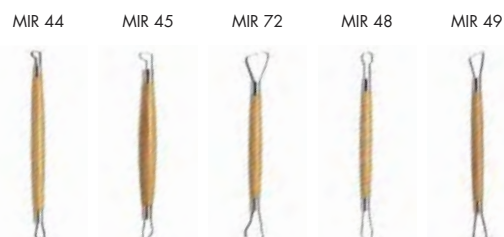

MIRETTE DOUBLE INOX à FIL COUPANT

Réf.	Désignation	Unité
FR378	Mirette double inox fil rond L. 175 mm	6,50
FR379	Mirette double inox fil rond L. 175 mm	6,50
FR380	Mirette double inox fil rond L. 175 mm	6,50
FR381	Mirette double inox fil rond L. 200 mm	6,50
FR382	Mirette double inox fil rond L. 18 cm	6,50
FR383	Mirette double inox fil rond L. 18 cm	6,50



MIRETTE DOUBLE INOX à FIL ROND

Réf.	Désignation	Unité
WMT1001	Mirette double inox fil rond L. 13 cm	4,75
WMT1002	Mirette double inox fil rond L. 13 cm	4,75
WMT1003	Mirette double inox fil rond L. 13 cm	4,75
WMT1004	Mirette double inox fil rond L. 18 cm	4,75
WMT1005	Mirette double inox fil rond L. 18cm	4,75
WMT1006	Mirette double inox fil rond L. 18 cm	4,75
WMT1007	Mirette double inox fil rond L. 19 cm	4,75
WMT1008	Mirette double inox fil rond L. 20 cm	4,75
WMT1009	Mirette double inox fil rond L. 21 cm	4,75

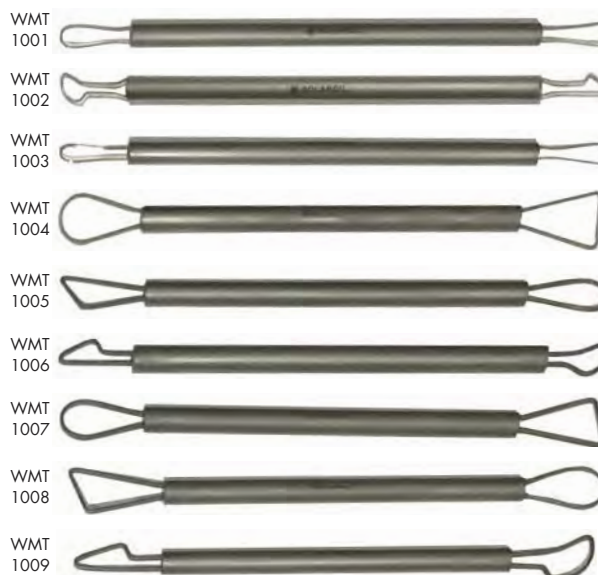

MIRETTE ÉBAUCHOIR INOX FIL ROND

Réf.	Désignation	Unité
CT1114	Mirette-ébauchoir inox fil rond L. 254 mm	14,00
CT1115	Mirette-ébauchoir inox fil rond L. 255 mm	14,00
CT1116	Mirette-ébauchoir inox fil rond L. 230 mm	14,00
SET5MIR	Kit 5 mirettes inox double extra fines fil rond L. 150 mm	19,00



OUTILS POUR LA SCULPTURE en INOX

Réf.	Désignation	Unité
SST1302	Outil inox L. 250 mm	12,00
SST1303	Outil inox L. 253 mm	12,00
SST1305	Outil inox L. 230 mm	12,00
SST1306	Outil inox L. 216 mm	12,00
SST1308	Outil inox L. 190 mm	9,00
SST1313	Outil inox L. 178 mm	9,00
SST1314	Outil inox L. 200 mm	9,00
SST1315	Outil inox L. 159 mm	12,00
SST1355	Outil inox L. 178 mm	12,00
SST1356	Outil inox L. 230 mm	12,00
GH2104	Outil inox L. 178 mm	9,00
GH2103	Outil inox L. 203 mm	9,00
PTS2411	Outil inox L. 178 mm	9,00
PTS2412	Outil inox L. 178 mm	9,00
PTMP020	Outil inox L. 178 mm	9,00
CULTI412	Outil inox L. 178 mm	12,00
CULTI424	Outil inox L. 178 mm	12,00
CULTI419	Outil inox L. 178 mm	12,00
CULTI414	Outil inox L. 178 mm	12,00
CULTI407	Outil inox L. 178 mm	12,00



OUTILS A ROULETTE POUR DÉCO

TT1601	Outil à roulette pour déco L.9,5 mm	20,00
TT1602	Outil à roulette pour déco L.9,5 mm	20,00
TT1609	Outil à roulette pour déco L.9,5 mm	20,00
TT1610	Outil à roulette pour déco L.14 mm	20,00

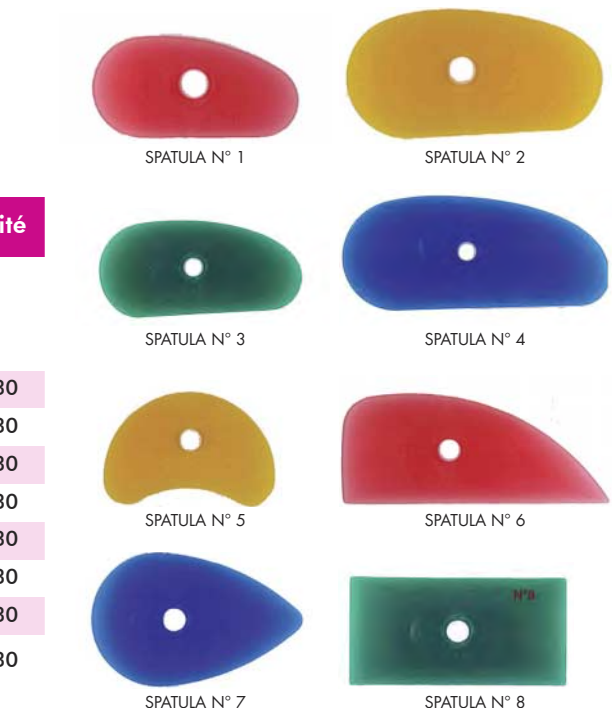

SPATULA (4 duretés) CE

Réf.	Désignation	Unité	
4 duretés disponibles et 8 formats différents			
●	: très souple	●	: souple
●	: ferme	●	: dure
Préciser la dureté à la commande			
SPA-1	Spatula - 01 demi-ovale 70 x 45 mm - couleur à préciser	4,30	
SPA-2	Spatula - 02 demi-ovale 90 x 45 mm - couleur à préciser	4,30	
SPA-3	Spatula - 03 demi-ovale 105 x 50 mm - couleur à préciser	4,30	
SPA-4	Spatula - 04 demi-ovale 140 x 60 mm - couleur à préciser	4,30	
SPA-5	Spatula - 05 rognon 75 x 42 mm - couleur à préciser	4,30	
SPA-6	Spatula - 06 demi-lune 118 x 50 mm - couleur à préciser	4,30	
SPA-7	Spatula - 07 ovale 94 x 60 mm - couleur à préciser	4,30	
SPA-8	Spatula - 08 rectangulaire 100 x 49 mm couleur à préciser	4,30	

ESTÈQUES CAOUTCHOUC

Réf.	Désignation	Unité
183	Demi-lune long 140 mm	2,70
184	Demi-lune long 125 mm	2,60
185	Demi-lune long 95 mm	1,60



ESTÈQUES BOIS

Réf.	Désignation	Unité
65	Demi-lune angulaire	2,00
66	Ovale	2,00
67	Demi-ovale	2,00
68	Rectangulaire	2,00
69	Rognon	2,00
70	Creuse	2,00



ESTÈQUES INOX

Réf.	Désignation	Unité
EST301R	Estèque inox demi-ovale rigide 70 x 35 mm	2,80
EST301S	Estèque inox demi-ovale souple 70 x 35 mm	2,80
EST302R	Estèque inox demi-ovale rigide 90 x 45 mm	2,80
EST302S	Estèque inox demi-ovale souple 90 x 45 mm	2,80
EST303R	Estèque inox demi-ovale rigide 100 x 51 mm	2,80
EST303S	Estèque inox demi-ovale souple 100 x 51 mm	2,80
EST304R	Estèque inox demi-ovale crantée rigide 105 x 53 mm	2,80
EST304S	Estèque inox demi-ovale crantée souple 105 x 53 mm	2,80
EST305R	Estèque inox demi-lune rigide 120 x 50 mm	2,80
EST305S	Estèque inox demi-lune souple 120 x 50 mm	2,80
EST306R	Estèque inox demi-lune rigide 152 x 40 mm	2,80
EST306S	Estèque inox demi-lune souple 152 x 40 mm	2,80
EST307R	Estèque inox demi-lune rigide 190 x 35 mm	2,80
EST307S	Estèque inox demi-lune souple 190 x 35 mm	2,80
EST308R	Estèque inox rectangulaire rigide 100 x 50 mm	2,80
EST308S	Estèque inox rectangulaire souple 100 x 50 mm	2,80
EST309R	Estèque inox demi-rectangulaire rigide 120 x 60 mm	2,80
EST309S	Estèque inox demi-rectangulaire souple 120 x 60 mm	2,80
EST310R	Estèque inox rognon rigide 75 x 50 mm	2,80
EST310S	Estèque inox rognon souple 75 x 50 mm	2,80
EST311R	Estèque inox goutte d'eau rigide 69 x 36 mm	2,80
EST311S	Estèque inox goutte d'eau souple 69 x 36 mm	2,80
EST312R	Estèque inox crantée goutte d'eau rigide 71 x 39 mm	2,80
EST312S	Estèque inox crantée goutte d'eau souple 71 x 39 mm	2,80
EST313R	Estèque inox bicorné rigide 153 x 81 mm	2,80
EST313S	Estèque inox bicorné souple 153 x 81 mm	2,80



PERFORATEURS CREUX

Réf.	Désignation	Unité
PERF80	Perforateur Ø 20 mm en cuivre CE	4,30
PERF81	Perforateur Ø 12 mm en cuivre CE	4,20
PERF82	Perforateur Ø 6 mm en cuivre CE	3,80
534	Perforateur métal Ø 3 mm	2,20
535	Perforateur métal Ø 22 mm	2,80
536	Perforateur métal Ø 12 mm	2,40
537	Perforateur métal Ø 8 mm	2,10
538	Perforateur métal Ø 5 mm	1,80



PERFORATEURS OUVERTS

Réf.	Désignation	Unité
533	Très grand modèle Ø 22 mm	2,90
532	Grand modèle Ø 17 mm	2,60
531	Moyen modèle Ø 12 mm	2,40
530	Petit modèle Ø 6 mm	2,00



SERINGUE À TERRE

Réf.	Désignation	Unité
71	Petit extrudeur - seringue à terre - (19 embouts)	10,00



TAMIS ALUMINIUM

Réf.	Désignation	Unité
TAMIALU	Tamis aluminium Ø 110 mm maille 60 N° 45-60	28,00
TAMIALU80	Tamis aluminium Ø 110 mm maille 80 N° 45-80	28,00
TAMIALU100	Tamis aluminium Ø 110 mm maille 100 N° 45-100	28,00
TAMIALU120	Tamis aluminium Ø 110 mm maille 120 N° 45-120	28,00



ENTONNOIR ALUMINIUM

Réf.	Désignation	Unité
ENTO36	Entonnoir aluminium Ø 120 mm	19,00



TAMIS PLASTIQUE toile inox

Réf.	Ø ext. 160 mm x H 65 mm - vol. 0,7 l	Unité
TAMISROUGE	Maille 60 rouge	18,00
TAMISBLEU	Maille 80 bleu	18,00
TAMISBLANC	Maille 100 blanc	18,00
TAMISVERT	Maille 120 vert	18,00
Ø ext. 240 mm x H 95 mm - vol. 2,4 l		
TAMISR24	Maille 60 rouge	20,00
TAMISB24	Maille 80 bleu	20,00
TAMISBL24	Maille 100 blanc	20,00



TAMIS BOIS TOILE INOX



Tamis bois toile inox

Réf.	Ø 200 x H 90 mm	Unité
TAMIS16	Maille 60	24,00
TAMIS1680	Maille 80	24,00
TAMIS16100	Maille 100	24,00
Ø 250 x H 100 mm		
TAMIS36	Maille 60	40,00
TAMIS3680	Maille 80	40,00
TAMIS36100	Maille 100	40,00
Ø 300 x H 110 mm		
TAMIS30	Maille 60	46,00
TAMIS3080	Maille 80	46,00
TAMIS30100	Maille 100	46,00

GRAND TAMIS ROTATIF À 3 BROSSES

Réf.	Désignation	Unité
TAMIROT	Diamètre toile de tamis : 190 mm Grand diamètre bac plastique : 410 mm Livré avec 3 toiles inox : # 80, 100 et 120	340,00
TAMITOILE	Toile inox seule pour tamis rotatif Préciser le maillage souhaité	34,00



TAMIROT

ÉPONGE SYNTHÉTIQUE

Réf.	Désignation	Unité
EPON	Éponge ronde Ø 80 mm environ épaisseur 30 mm	1,65

Éponge ovale 115 x 75 x 38 mm environ

SOVALRH	Modèle aspect naturel fin	3,10
SOVALR6	Modèle noir grain fin	3,10
SOVALR4	Modèle noir grain moyen	3,10

Éponge rectangulaire 145 x 95 x 45 mm environ

305BRHM1	Modèle aspect naturel fin	3,30
305BRR61C	Modèle noir grain fin	3,30
305BRR41C	Modèle noir grain moyen	3,30

Pinceau mousse manche en bois

PB25R6	Pinceau mousse manche bois largeur 25 mm	2,10
PB50R6	Pinceau mousse manche bois largeur 50 mm	2,40
PB75R6	Pinceau mousse manche bois largeur 75 mm	2,90
PB100R6	Pinceau mousse manche bois largeur 100 mm	3,30

Éponge sur manche en bois

085HM001	Éponge conique Ø mini 11 mm L. 62 mm	3,50
015HM001	Éponge conique Ø mini 14 mm L. 89 mm	3,00
035HM001	Éponge conique Ø mini 20 mm L. 89 mm	2,80
063HM001	Éponge conique triangulaire H. mini 25 mm L. 89 mm	2,80
095HM001	Éponge cylindrique Ø 32 mm L. 64 mm. Manche bois 305 mm	3,60
101HM001	Éponge cylindrique embout rond Ø 16 mm L. 80 mm	2,80
175LCHM0	Éponge forme de goutte d'eau embout Ø 35 mm L. 89 mm	2,20
196R25HM	Éponge cylindrique Ø 25 mm L. 89 mm	2,20
251T25HM	Éponge triangulaire H. mini 25 mm L. 89 mm	2,20
201DWHM	Éponge double cône H. mini 20 mm L. 89 mm	2,20
225HM001	Éponge forme 1/2 goutte d'eau embout Ø 50 mm L. 110 mm	3,00

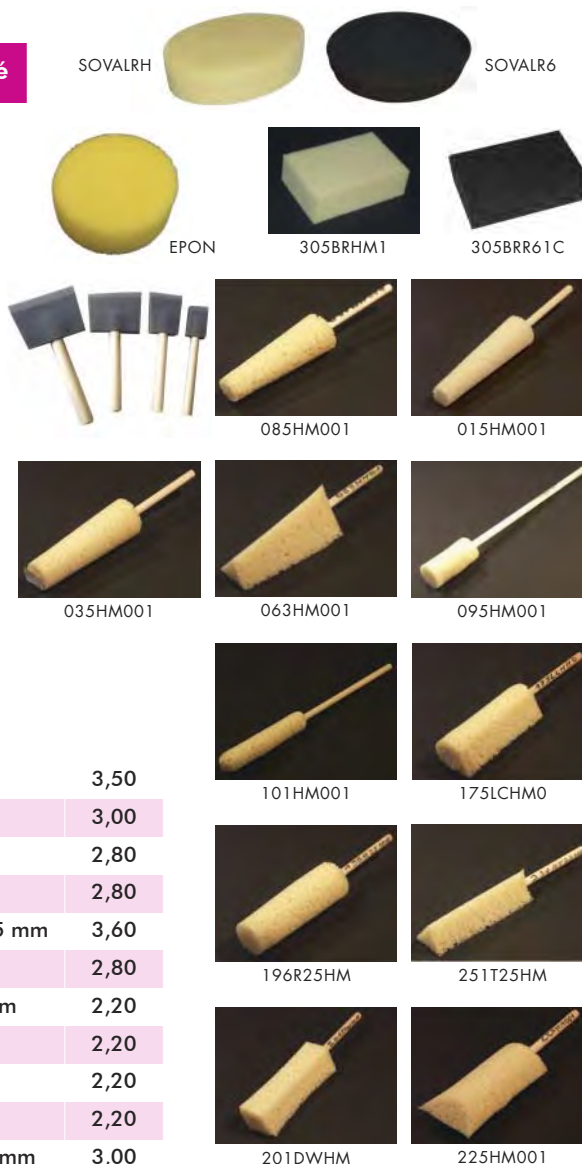

SOVALRH

SOVALR6



EPON



305BRHM1



305BRR61C



085HM001



015HM001



035HM001



063HM001



095HM001

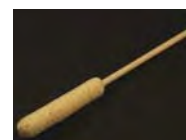

101HM001



175LCHM0



196R25HM



251T25HM



201DWHM



225HM001

RÈGLES D'ÉPAISSEUR (pour travail manuel à la plaque)

Réf.	Désignation	Unité
LOTRE	Lot de 2 règles d'épaisseur bois 3 mm	6,20
LOTRE5	Lot de 2 règles d'épaisseur bois 5 mm	6,20
LOTRE7	Lot de 2 règles d'épaisseur bois 7 mm	6,20



Règles d'épaisseur

ROULEAU en bois (pour étaler la terre)

RP-M	Rouleau L. 25 cm. Axe sur roulement Ø 60 mm	14,50
RP-S	Rouleau L. 25 cm. Axe sur roulement Ø 50 mm	11,50
RP-C	Rouleau en bois simple L. 45 cm Ø 30 mm	9,00

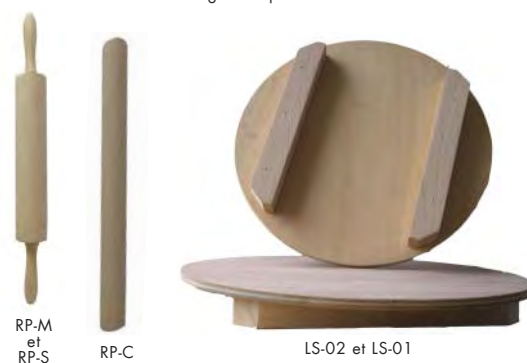

RP-M et RP-S

RP-C

LS-02 et LS-01

RONDEAU en bois

LS-01	Rondeau en bois Ø 300 mm avec pieds	17,00
LS-02	Rondeau en bois Ø 350 mm avec pieds	18,00

RÉGLET INOX CE

REGLE D30	Réglet inox pour les tourneurs L. 300 mm double face	2,55
REGLE D50	Réglet inox pour les tourneurs L. 500 mm double face	5,55



Réglets inox

COMPASYL600

COMPAS aluminium ou bois

COMPASYL600	Compas inox courbe L. 60 cm CE	33,00
48	Compas aluminium courbe 25 cm	6,60
49	Compas aluminium courbe 30 cm	8,40
771	Compas bois courbe 20 cm	5,60
772	Compas bois courbe 25 cm	6,10
773	Compas bois courbe 30 cm	7,10
774	Compas bois droit 20 cm	5,60
775	Compas bois droit 25 cm	6,10
776	Compas bois droit 30 cm	7,10



48 et 49

771, 772 et 773

ÉMAILLAGE

PALETTE	Palette circulaire 6 encoches	3,90
50	Pulvérisateur de bouche sans réservoir	6,00
KL25	Pulvérisateur de bouche avec réservoir 180 ml	20,00
KL2L	Pulvérisateur de bouche avec réservoir 250 ml	22,00
KL1L	Louche émail 200 ml, manche bois 300 mm	19,00
KL1M	Louche émail 350 ml, manche bois 300 mm	22,00



774, 775 et 776

PALETTE

MORTIER avec son pilon en porcelaine

MORTIERPIL	Diamètre 12 cm	16,00
MORTIER15	Diamètre 15 cm	24,00
MORTIERPIL19	Diamètre 19 cm	63,00



50

KL1L et KL1M

KL25 et KL2L

POIRE à engobe rouge

POIREP	Petite 40 ml	6,10
POIREM	Medium 90 ml	8,00
POIREG	Grande 140 ml	8,60



Mortier avec pilon

POIREP, POIREM et POIREG

EMBOUT CANULE pour poire rouge

CANULE	Fin Ø 0,5 mm	3,90
CANULE1	Moyen Ø 1 mm	3,90
CANULE1.2	Grand Ø 1,2 mm	3,90

Embouts canule pour poire à engobe rouge



RB-S,
RB-M et
RB-L



POIRE à engobe rouge avec canule intégrée

RB-S	60 ml avec ouverture de 1 mm	3,60
RB-M	100 ml avec ouverture de 2 mm	5,80
RB-L	150 ml avec ouverture de 3 mm	7,20

POIRE à engobe effilée CE

PE2	Poire effilée n°2 - 25 ml	3,00
PE4	Poire effilée n°4 - 75 ml	3,90
PE6	Poire effilée n°6 - 125 ml	4,75



Poire à engobe effilée



POIRE11

FLACON à engobe

POIRE11	50 ml avec 11 canules assorties	6,80
---------	---------------------------------	------

PINCE À ÉMAILLER

C-63	Pince à émailler en acier embout fin	19,00
C-64	Pince à émailler simple en acier	19,00
C-65	Pince à émailler avec ressort rappel	22,00



C-63

C-64

C-65

PINCE À ÉMAILLER inox CE

C-220	Pince à émailler inox L. 250 mm à ressort	CE 28,00
C-300	Pince à émailler inox L. 300 mm à ressort	CE 34,00



C-220 et C-300



C-66

PINCE À RAKU

C-66	Pince à Raku droite L. 1 mètre	41,00
C-67	Pince à Raku droite L. 0,90 mètre	38,00
C.69	Pince à Raku droite L. 0,82 mètre	CE 85,00



C-67

MATÉRIEL LABORATOIRE

Réf.	Désignation	Unité
213	Pichet 1 L graduation dans la masse avec grande anse autoclave à 120°C	5,80
214	Pichet 2 L graduation dans la masse avec grande anse autoclave à 120°C	8,50
215	Spatule inox type labo. L. 210 mm	3,30
216	Pelle polypropylène capacité 100 ml. L. 200 mm	2,80
317	Pelle polypropylène capacité 500 ml. L. 315 mm	3,30
218	Pelle alu 60 ml. L. 155 mm	4,50
219	Pelle alu 130 ml. L. 210 mm	5,50
220	Pelle alu 450 ml. L. 300 mm	15,00
221	Pince à creuset inox 18/8. L. 400 mm	29,00
222	Éprouvette PP graduée dans la masse 100 ml	11,50
223	Éprouvette PP graduée dans la masse 1 litre	28,50
224	Lot de 10 pipettes à bulbe polypropylène 7 ml graduée à 3 ml.	2,00



213 et 214



218, 219 et 220



216 et 317



224



222 et 223



215



221

APPAREILS POUR MESURES ET ESSAIS

Balance mécanique

Réf.	Désignation	Unité
TBB2610S	Balance mécanique de haute précision Plateau de pesée en inox Ø 150 mm Portée maximum 2610 g. Précision 0,1 g	165,00



TBB2610S

Balances électroniques standard

Réf.	Désignation	Unité
YA 102	Mini balance laboratoire digitale portefeuille Plateau rectangulaire 70 x 50 mm. Avec tare automatique. Piles fournies. Portée maximum 100 g. Précision 0,01 g	51,00

DCT 201	Balance laboratoire portable digitale Plateau rond Ø 130 mm. Avec tare automatique. Alimentation piles et secteurs (transformateur inclus) Portée maximum 200 g. Précision 0,1 g.	119,00
---------	---	--------



YA 102

CB1001	Balance laboratoire portable digitale Plateau carré 145 x 145 mm. Avec tare automatique. Alimentation piles (inclus) Portée maximum 1000 g. Précision 0,1 g.	88,00
--------	--	-------

ASC2001	Balance laboratoire portable digitale en inox Plateau 160 x 180 mm. Avec tare automatique. Alimentation piles et secteurs (transformateur inclus) Portée maximum 2000 g. Précision 0,1 g.	169,00
---------	---	--------

DCT 2000	Balance laboratoire portable digitale Plateau carré de 140 x 145 mm. Avec tare auto. Alimentation piles et secteurs (transformateur inclus) Portée maximum 2000 g. Précision 1 g.	135,00
----------	---	--------



DCT 2000

CB3000	Balance laboratoire portable digitale Plateau rond Ø 130 mm. Avec tare automatique. Alimentation piles (inclus) Portée maximum 3000 g. Précision 1 g.	69,00
--------	---	-------

DCT 5000	Balance laboratoire portable digitale Plateau carré 145 x 145 mm. Avec tare auto. Alimentation piles et secteurs (transformateur inclus) Portée maximum 5000 g. Précision 2 g.	131,00
----------	--	--------

CPWPL35	Balance pour la pesée des sacs d'émail ou de terre Plateau carré de 300 x 300 mm. Avec tare auto. Alimentation piles et secteurs (transformateur inclus) Portée maximum 35 kg. Précision 10 g.	215,00
---------	--	--------

CPW.PL75	Balance pour la pesée des sacs d'émail ou de terre Plateau carré de 300 x 300 mm. Avec tare auto. Alimentation piles et secteurs (transformateur inclus) Portée maximum 75 kg. Précision 50 g.	265,00
----------	--	--------



CPW

APPAREILS POUR MESURES ET ESSAIS (suite)

Balances électroniques de grande précision

Réf.	Désignation	Unité
CQT 202	Balance laboratoire portable digitale Plateau Ø 120 mm. Avec tare automatique. Alimentation piles et secteurs (transformateur inclus) Portée maximum 200 g. Précision 0,01 g.	248,00
HCB 153	Balance laboratoire portable digitale Plateau Ø 120 mm. Avec tare automatique. Alimentation piles et secteurs (transformateur inclus) Portée maximum 150 g. Précision 0,005 g.	351,00
CQT 1501	Balance laboratoire portable digitale Plateau Ø 120 mm. Avec tare automatique. Alimentation piles et secteurs (transformateur inclus) Portée maximum 1500 g. Précision 0,1 g.	231,00



HCB 153



CQT 1501
et CQT 202

Densimètre

DENS14/15	Densimètre 1400-1500 gr/litre	29,90
DENS15/16	Densimètre 1500-1600 gr/litre	29,90
DENS16/17	Densimètre 1600-1700 gr/litre	29,90
DENS17/18	Densimètre 1700-1800 gr/litre	29,90



Densimètre

Viscosimètre

VISCO	Viscosimètre coupe Ford N° 4	19,00
-------	------------------------------	-------



Viscosimètre



Agitateur de
laboratoire

Agitateur pour émail

AGITLABO	Agitateur de labo Ø 50 x 250 mm	22,00
AGITSIMP	Agitateur simple Ø 100 x 590 mm	34,00
AGITDOUB	Agitateur double Ø 100 x 590 mm	49,50

TOURNETTES

Tournettes en plastique de table

TTP12	Tournette légère plastique Ø 270 mm H. 120 mm	28,50
TTP4	Tournette légère plastique Ø 270 mm H. 37 mm	24,50



TTP12



Agitateur
simple

Agitateur
double

Tournettes légères en aluminium



TOURN17	Tournette légère acier Ø 170 mm H. 110 mm	32,00
TOURN19	Tournette légère acier Ø 200 mm H. 110 mm	39,00
TOURN24	Tournette légère acier Ø 220 mm H. 110 mm	44,00



TTP4

Tournettes bois basses

TTB12	Tournette bois Ø 120 mm H. 40 mm	10,50
TTB16	Tournette bois Ø 160 mm	15,50
TTB20	Tournette bois Ø 200 mm	19,50
TTB24	Tournette bois Ø 240 mm	23,00



Tournette bois



Tournette légère en aluminium
Ø 170 H 110 mm

TOURNETTES (suite)

Tournettes lourdes de table en fonte roulement à billes

Réf.	Désignation	Unité
106	Tournette Ø 180 mm H. 55 mm	52,00
107	Tournette Ø 220 mm H. 55 mm	68,00
108	Tournette Ø 250 mm H. 55 mm	74,00
109	Tournette Ø 250 mm H. 110 mm	86,00
105	Tournette Ø 250 mm H. 190 mm	94,00
110	Tournette Ø 300 mm H. 120 mm	122,00



Tournettes lourdes

Tournettes de table en alu roulement à billes €€

TOURN19AL	Tournette Ø 190 mm H. 160 mm. Poids : 1,7 kg	74,00
TOURN24AL	Tournette Ø 240 mm H. 160 mm. Poids : 1,7 kg	95,00
TOURN28AL	Tournette Ø 280 mm H. 160 mm. Poids : 1,7 kg	109,00



Tournette de table en alu roulement à billes

Tournettes de table en acier double face

TOURDB22	Tournette acier réversible Ø 220 et 150 mm H. 60 mm	58,00
TOURDB33	Tournette acier réversible Ø 330 et 220 mm H. 60 mm	62,00

Tournette de table pour décor au pinceau

TOURNDECO	Tournette Ø 240 mm H. 160 mm avec support pour décor au pinceau	128,00
-----------	---	--------

Tournettes sur pied réglables en hauteur €€

TOURPIED24	Tournette sur pied Ø 240 mm H. 650/920 mm.	210,00
TOURPIED28	Tournette sur pied Ø 280 mm H. 650/920 mm.	220,00
TOURPIED31	Tournette sur pied Ø 310 mm H. 650/920 mm.	290,00

Tournette de sculpteur €€

TOURNSCUL	Tournette sculpteur Ø 310 mm H. 55 mm.	210,00
-----------	--	--------



Tournette de table en acier réversible



Tournette de sculpteur avec vis de blocage



Tournette pour décor

Tournette sur pied réglable en hauteur

ACCESSOIRES POUR POTERIE

Réf.	Désignation	Unité
BECCLA	Bec verseur huile bouchon clapet	1,60
PINCE	Pince à cornichon en hêtre - 17 cm	1,50
CUIL	Cuillère à moutarde en buis	1,05
ROB	Robinet vinaigrier buis + bouchon liège Ø 28/32 mm	4,40
POMP	Pompe à savon	1,65

Support de mèche en laiton pour lampe à huile

SUPMEC	Composé de 2 parties en laiton : 1 partie est à coller sur le goulot en céramique (Ø 12 mm) et l'autre partie se visse dessus. Livré avec 1 mèche de 30 cm env. par embout.	8,00
MECH	Mèche au mètre	1,00

Emporte-pièce à ressort pour carreaux

TC4	Emporte-pièce carré 114 x 114 mm	29,00
TC6	Emporte-pièce carré 171 x 171 mm	32,00
TC8	Emporte-pièce carré 228 x 228 mm	34,00
TC4D	Emporte-pièce rond Ø 114 mm	31,00
TC6D	Emporte-pièce rond Ø 171 mm	34,00

Emporte-pièce inox pour carreaux

EMP220	Emporte-pièce inox carré 114 x 114 mm	25,00
EMP221	Emporte-pièce inox carré 117 x 117 mm	26,00
EMP222	Emporte-pièce inox carré 171 x 171 mm	28,00
EMP223	Emporte-pièce inox carré 228 x 228 mm	29,00
EMP224	Emporte-pièce inox octogonal Ø 120 mm	26,00
EMP225	Emporte-pièce inox rond Ø 114 mm	25,00
EMP226	Emporte-pièce inox rond Ø 171 mm	26,00

Votre signature sur poinçon laiton CE

POINCON	Votre logo en métal-manche bois, pour l'incruster sur la terre crue : exemple un logo simple 30 x 25 mm	140,00
---------	---	--------

SÉCURITÉ

Gants isolants pour Raku, frittage et manipulation

Réf.	Désignation	Unité
MOUFLE	Moufle en céramique tissée antichaleur. L. 450 mm Supporte 800°C en exposition et 500 °C en contact Supporte 1000°C en radiation et 500°C en contact Bonne protection contre la chaleur (250°C pendant 19 secondes env.)	98,00
GANRAKU	Gants Raku cuir traité Doublé laine et couture Kevlar® L. 350 mm - 5 doigts - Taille 10	36,00



Pince à cornichon

Cuillère à moutarde en bois

Robinet pour vinaigrier

Pompe à savon

Support de mèche en laiton

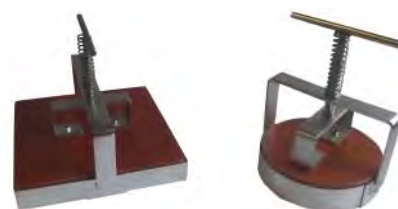

Emporte-pièce TC



Emporte-pièce inox carré



Emporte-pièce inox rond



Poinçons laiton



Emporte-pièce inox octogonal



Moufle en céramique tissée

GANRAKU

SÉCURITÉ (suite)

Gants isolants pour Raku, frittage et manipulation

Réf.	Désignation	Unité
GANTKDL	Gants en Kevlar® souple double laine Manipulation de pièces n'excédant pas 250°C pendant 19 secondes env. Très résistant à la déchirure. Composition : Tissus Kevlar® para-aramide, doublure laine, couture Kevlar® 5 doigts - L. 380 mm - Taille 11 - La paire	52,00
GANTKEVLAR	Gants en Kevlar® Manipulation de pièces n'excédant pas 500 °C env. Résistant à la déchirure. 5 doigts - L. 340 mm Composition : Kevlar® para-aramide, doublure coton, couture Kevlar®. Taille 10 - La paire	32,00
GANTKEVALU	Gants en Kevlar® avec revêtement aluminium Supporte 800°C en exposition et 350°C en contact. Composition : Kevlar® para-aramide avec revêtement aluminium, doublure coton, couture Kevlar®. 5 doigts - L. 340 mm - Taille 10 - La paire	55,00
GANVINYLE	Gants jetables vinyle Boîte de 100 unités - Taille 8	16,00
GANTLATEX	Gants naturels latex Boîte de 100 unités - Taille 8	17,00
GANTALU350	Gants pour manipulation fibre ou liquide Gants L. 330 mm en PVC Taille 9 - La Paire	8,20
GANTALU430	Gants L. 330 mm en PVC Taille 7 - La Paire	8,20



GANTKDL



GANTKEVLAR



GANTKEVALU



Gants jetables latex



Gants jetables vinyle

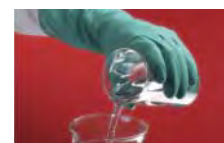

Gants pour manipulation fibre ou liquide



Tablier de protection en cuir pour raku



Masque jetable pliable

Tablier en cuir pour raku

TABLIERRAKU	Tablier à bavette, ceinture à boucle, tout cuir, L. 90 cm Croûte de bovin traité anti-chaueur. Couture fil Kevlar®	45,00
-------------	---	-------

Masques de protection

MASQUEJETABLE	Masque jetable pliable avec valve d'expiration filtrant contre les particules de type poussière et fibrogène. Classe P3 La boîte de 20 masques	68,00
MASQUEJETABLEU	Le masque	4,20
MASQUE	MASQUE 3M ultra léger, très enveloppant contre les particules de type poussière et fibrogène. La boîte de 10 masques	89,00
MASQUEU	Le masque	9,60
MASQUEP3	MASQUE P3 ultra léger, très enveloppant avec aspiration Peut être porté de longues heures sans contrainte. Adapté au port de lunettes (de vue ou de protection). Jetable après usage. Le ventilateur doit être rechargé (USB) contre les particules de type poussière et fibrogène. La boîte de 10 masques	51,00
MASQUEP3U	Le masque seul	6,00
VENTILP3	Ventilateur rechargeable à fixer sur le masque (clips)	45,00
CHARGP3	Chargeur USB à double sortie (2 ventilations)	15,00
DEMIMASQUE	DEMI-MASQUE en silicone avec 2 galettes filtrantes	49,50
FILTREP3	2 filtres P3 de remplacement	14,00



DEMI-MASQUE



Masque 3M



Chargeur USB



ventilateur pour masque P3



Masque P3 avec ventilateur

Protection des yeux

LUNETTE	Lunette avec ventilation indirecte	9,50
ECRAN	Ecran de protection pour chaleur jusqu'à 1390 °C Serre-tête réglable + écran de 230 mm recouvert d'or	198,00
ECRAN.REC	Ecran de rechange recouvert d'or	181,00



Ecran de protection

Combinaison

COMBI	Combinaison blanche avec cagoule en polypropylène. Taille XL.	21,00
-------	--	-------



Lunette avec ventilation indirecte



Combinaison

MATÉRIELS TECHNIQUES DE FINITION

Réf.	Désignation	Unité
BATCAR	Bâton de carbure pour polir les arêtes coupantes de l'émail. Abrasive pour pièces en grès ou porcelaine. Dimension 22 x 50 x 200 mm approximatives	19,00
BATCOR	Bâton de corindon. Pierre abrasive tendre pour pièce en faïence. Dimension 22 x 50 x 200 mm	19,00



Bâton de carbure



Bâton de corindon

Rouleau de tampons "Scotch-Brite" grain fin

Réf.	Désignation	Unité
TAMPONSB	Idéal pour la finition de vos pièces sèches en céramique Rouleau de 60 tampons prédécoupés 200 x 100 mm	85,00



Rouleau de tampons "Scotch-Brite"

Tampon abrasif diamant

Réf.	Désignation	Unité
	Semi-rigide avec revêtement diamant pour poncer les éclats d'émail. Dimensions : Larg. 55 x Long. 90 x Haut. 27 mm 4 granulométries possibles	
TAMPONABP60	Tampon grain gros (P60) vert	19,50
TAMPONABP120	Tampon grain moyen (P120) noir	19,50
TAMPONABP200	Tampon grain fin (P200) rouge	18,50
TAMPONAB400	Tampon grain extra-fin (P400) jaune	18,50



Tampon abrasif diamant

Tenon de moule en plastique

Réf.	Désignation	Unité
TENMOUL25	Tenon de moule en plastique rouge Ø ext. 25 mm	0,28
TENMOUL22	Tenon de moule en plastique rouge Ø ext. 22 mm	0,23
TENMOUL15	Tenon de moule en plastique rouge Ø ext. 15 mm	0,20



Tenons de moule en plastique

Sangle avec mécanisme de serrage inox

Idéal pour le serrage des moules plâtre

Réf.	Désignation	Unité
SANGLE350	Sangle avec serrage inox autobloquant Dimensions : Larg. 25 x Long. 2500 mm 350 daN	14,00
SANGLE400	Sangle avec serrage inox à cliquet Dimensions : Larg. 25 x Long. 2500 mm 400 daN	43,00



Sangle avec serrage inox autobloquant SANGLE350



Sangle avec serrage inox à cliquet SANGLE400

PINCEAUX MANCHE EN BOIS

Nettoyeur pinceau

Réf.	Désignation	Unité
NETTOY	Nettoyeur pinceaux simple	8,00

Nettoyeur à pinceaux



Brosses petit gris large

9300	Brosse petit gris large N° 09 - 3/4"	15,60
9400	Brosse petit gris large N° 12 - 1"	20,02
9600	Brosse petit gris large N° 18 - 1,5"	37,44
9800	Brosse petit gris large N° 24 - 2"	53,68
9900	Brosse petit gris large N° 27 - 2,5"	66,00



Brosses petit gris large

Pinceaux poney

13700	Pinceau Poney N° 4 - Ø 3,1 mm	7,02
13800	Pinceau Poney N° 8 - Ø 4,9 mm	9,52
13900	Pinceau Poney N° 10 - Ø 6,3 mm	13,10
12100	Pinceau Poney N° 12 - Ø 7,1 mm	14,30
11800	Pinceau Poney N° 14 - Ø 8,8 mm	16,90
12200	Pinceau Poney N° 16 - Ø 10,4 mm	20,80
11900	Pinceau Poney N° 18 - Ø 12,6 mm	24,70
12300	Pinceau Poney N° 20 - Ø 13,6 mm	28,60
12400	Pinceau Poney N° 22 - Ø 15,6 mm	36,40
12500	Pinceau Poney N° 24 - Ø 17,6 mm	48,00



Pinceau poney

Pinceaux bambou huzi Poney poils longs manche court

14700	Pinceau Japonais N° 00	6,62
14800	Pinceau Japonais N° 0	7,26
14900	Pinceau Japonais N° 1	7,67
15000	Pinceau Japonais N° 2	8,69
15100	Pinceau Japonais N° 4	13,53
15200	Pinceau Japonais N° 6	17,93
15300	Pinceau Japonais N° 8	21,20
15400	Pinceau Japonais N° 10	22,30
15500	Pinceau Japonais N° 12	23,76



Pinceaux plats queue de morue

Pinceaux bambou huzi

Pinceaux plats queue de morue

19400	Pinceau plat queue de morue L. 25 mm	3,83
19500	Pinceau plat queue de morue L. 50 mm	5,48
19600	Pinceau plat queue de morue L. 75 mm	7,10
19700	Pinceau plat queue de morue L. 100 mm	10,23

PINCEAUX MANCHE EN BOIS (suite)

Pinceaux petit gris poil court

100	Petit gris poil court N° 0 - Ø 1 mm	4,32
200	Petit gris poil court N° 1 - Ø 1,8 mm	4,32
300	Petit gris poil court N° 2 - Ø 2,3 mm	4,51
400	Petit gris poil court N° 3 - Ø 2,7 mm	4,83
500	Petit gris poil court N° 4 - Ø 3,1 mm	5,45
600	Petit gris poil court N° 6 - Ø 4,2 mm	6,99
700	Petit gris poil court N° 8 - Ø 4,9 mm	10,88
800	Petit gris poil court N° 10 - Ø 6,3 mm	16,71
900	Petit gris poil court N° 12 - Ø 7,1 mm	20,98
1000	Petit gris poil court N° 14 - Ø 8,8 mm	27,00



Pinceaux petit gris poil court

Pinceaux petit gris poil long

85200	Pinceau gris poil long N° 0 - Ø 1,3 mm	4,59
85300	Pinceau gris poil long N° 1 - Ø 1,8 mm	4,83
85400	Pinceau gris poil long N° 2 - Ø 2,3 mm	5,05
85500	Pinceau gris poil long N° 4 - Ø 2,7 mm	5,89
85550	Pinceau gris poil long N° 5 - Ø 3,5 mm	7,53
85600	Pinceau gris poil long N° 6 - Ø 4,2 mm	9,29



Pinceaux petit gris poil long

Pinceaux oreille de bœuf traçeur

18900	Pinceau oreille de bœuf traçeur N° 2 - Ø 2,3 mm	4,62
19000	Pinceau oreille de bœuf traçeur N° 4 - Ø 3,1 mm	5,29
18300	Pinceau oreille de bœuf traçeur N° 6 - Ø 4,2 mm	6,40
18400	Pinceau oreille de bœuf traçeur N° 8 - Ø 4,9 mm	8,86
18000	Pinceau oreille de bœuf traçeur N° 10 - Ø 6,3 mm	10,94
18100	Pinceau oreille de bœuf traçeur N° 12 - Ø 7,1 mm	15,88
18200	Pinceau oreille de bœuf traçeur N° 14 - Ø 8,8 mm	23,98
18500	Pinceau oreille de bœuf traçeur N° 16 - Ø 9,2 mm	29,48
18700	Pinceau oreille de bœuf traçeur N° 18 - Ø 10 mm	37,80
18800	Pinceau oreille de bœuf traçeur N° 20 - Ø 12 mm	46,52



Pinceau oreille de bœuf traçeur

Pinceaux oreille de bœuf plat

P5301	Pinceau plat oreille de bœuf N° 0	3,21
5401	Pinceau plat oreille de bœuf N° 1	3,21
5501	Pinceau plat oreille de bœuf N° 2	3,21
5601	Pinceau plat oreille de bœuf N° 4	3,21
P5701	Pinceau plat oreille de bœuf N° 6	3,86
5801	Pinceau plat oreille de bœuf N° 8	4,37
5901	Pinceau plat oreille de bœuf N° 10	4,78
6001	Pinceau plat oreille de bœuf N° 12	5,35
6101	Pinceau plat oreille de bœuf N° 14	6,78
6201	Pinceau plat oreille de bœuf N° 16	7,88
6301	Pinceau plat oreille de bœuf N° 18	9,13
6401	Pinceau plat oreille de bœuf N° 20	11,15
6501	Pinceau plat oreille de bœuf N° 22	12,93
6601	Pinceau plat oreille de bœuf N° 24	18,23



Pinceau oreille de bœuf plat

PINCEAUX MANCHE EN BOIS (suite)

Pinceaux oreille de bœuf poil court

Réf.	Désignation	Unité
5100	Pinceau oreille de bœuf poil court N° 000 - Ø 0,5 mm	3,73
5200	Pinceau oreille de bœuf poil court N° 00 - Ø 0,7 mm	3,73
5300	Pinceau oreille de bœuf poil court N° 0 - Ø 1 mm	3,73
5400	Pinceau oreille de bœuf poil court N° 1 - Ø 1,5 mm	3,73
5500	Pinceau oreille de bœuf poil court N° 2 - Ø 2 mm	3,73
5600	Pinceau oreille de bœuf poil court N° 4 - Ø 3,2 mm	3,94
5700	Pinceau oreille de bœuf poil court N° 6 - Ø 4,3 mm	4,37
5800	Pinceau oreille de bœuf poil court N° 8 - Ø 5,4 mm	5,59
5900	Pinceau oreille de bœuf poil court N° 10 - Ø 6,9 mm	6,91
6000	Pinceau oreille de bœuf poil court N° 12 - Ø 8,7 mm	10,02
6100	Pinceau oreille de bœuf poil court N° 14 - Ø 9,8 mm	14,04
6200	Pinceau oreille de bœuf poil court N° 16 - Ø 11,7 mm	17,31
6300	Pinceau oreille de bœuf poil court N° 18 - Ø 12,5 mm	22,19
6400	Pinceau oreille de bœuf poil court N° 20 - Ø 13,7 mm	27,30
6500	Pinceau oreille de bœuf poil court N° 22 - Ø 16,2 mm	30,97
6600	Pinceau oreille de bœuf poil court N° 24 - Ø 17,5 mm	33,43



Pinceaux oreille de bœuf poil court

Pinceaux oreille de bœuf poil long

7600	Pinceau oreille de bœuf poil long N° 000	4,19
7700	Pinceau oreille de bœuf poil long N° 00	4,19
7800	Pinceau oreille de bœuf poil long N° 0 - Ø 2,5 mm	4,19
7900	Pinceau oreille de bœuf poil long N° 1 - Ø 2,7 mm	4,81
8000	Pinceau oreille de bœuf poil long N° 2 - Ø 3 mm	5,81
8100	Pinceau oreille de bœuf poil long N° 4 - Ø 3,2 mm	8,05
8200	Pinceau oreille de bœuf poil long N° 6 - Ø 4,3 mm	9,94
8300	Pinceau oreille de bœuf poil long N° 8 - Ø 5,4 mm	14,42
8400	Pinceau oreille de bœuf poil long N° 10 - Ø 6,9 mm	21,76
8500	Pinceau oreille de bœuf poil long N° 12 - Ø 8,7 mm	26,81
8600	Pinceau oreille de bœuf poil long N° 14 - Ø 9,8 mm	34,40
8700	Pinceau oreille de bœuf poil long N° 16 - Ø 12,5 mm	42,31
8900	Pinceau oreille de bœuf poil long N° 20 - Ø 16,2 mm	47,98
9100	Pinceau oreille de bœuf poil long N° 24 - Ø 17,5 mm	51,81



Pinceaux oreille de bœuf poil long

PINCEAUX MANCHE EN BOIS (suite)

Pinceaux martre poil court

Réf.	Désignation	Unité
91800	Pinceau martre poil court N° 00	4,05
91900	Pinceau martre poil court N° 0	4,05
92000	Pinceau martre poil court N° 1	4,35
92100	Pinceau martre poil court N° 2	4,75
92200	Pinceau martre poil court N° 4	6,18
92300	Pinceau martre poil court N° 6	10,10
45300	Pinceau martre poil court N° 8	17,63
45700	Pinceau martre poil court N° 10	29,73
45800	Pinceau martre poil court N° 12	44,58
45900	Pinceau martre poil court N° 14	88,28



Pinceaux martre poil court

Pinceaux martre traçeur

296600	Pinceau martre traçeur N° 6	23,70
45200	Pinceau martre traçeur N° 8	26,25
45300	Pinceau martre traçeur N° 10	30,58
55500	Pinceau martre traçeur N° 12	43,75



Pinceaux martre traçeur

Seaux plastique avec couvercle étanche

Réf.	Désignation	Unité
POT280	Pot 280 ml	1,20
POT55	Pot 520 ml	1,40
POPT1	Pot 870 ml	1,90
SEAU2	Seau 1,18 litres	2,10
SEAU5	Seau 5 litres	3,80
SEAU10	Seau 10 litres	5,20



Seaux plastique 1,18, 5 et 10 litres avec couvercle



Pots plastique 280, 520 et 870 ml

TOUR ÉLECTRIQUE CE

TOUR ÉLECTRONIQUE TE-9 WEELY

Réf.	Désignation	Unité
TOUR	<p>Notre Tour Professionnel compact sur 3 pieds réglable en hauteur. Système de contrôle de vitesse à couple variable en fonction de l'effort à fournir. Encombrement : L 565 x P 650 x H maxi 590 mm, H mini 375 mm. Poids 40 kg. Girelle Ø 350 mm renforcée avec trous (entre-axe trous 255 mm) réglable sur 2 hauteurs* *La girelle est réglable au niveau du haut du bac ou 17 mm en dessous. Bac de barbotine en plastique démontable sans outils. Bruit : 59 dBA en fonctionnement normal (maxi 66 dBA) Double sens de rotation. La pédale peut être branchée à droite ou à gauche. Variation de vitesse de 0 à 350 tours/mn à pédale au sol (cordon 0,75 m). Puissance 350 W en 220 V 50 Hz. Capacité de tournage : 20 kg (maxi 25 kg).</p>	1245,00
SIT370	Rondeau bois épaisseur 10 mm Ø 370 mm avec 2 trous de centrage girelle TE-9 WEELY	19,00
SIT265	Rondeau bois épaisseur 10 mm Ø 265 mm avec 2 trous de centrage girelle TE-9 WEELY	17,00
	PIÈCES DE RECHANGE pour TE-6 "WEELY" CE (de 2008 à 2018)	
GIRELLEWEELY	Girelle Ø 300 mm. Diamètre de l'axe : 20 mm	168,00
BACWEELY	Bac de barbotine en aluminium anodisé	116,00
COURWEELY	Courroie de rechange	38,00
VARWEELY	Variateur électronique	325,00
PEDALWEELY	Pédale de rechange	80,00
MOTEURWEELY	Moteur de rechange 1 CV en 220 V	205,00
ROULWEELY	Paire de roulements étanches axe principal du tour	81,00
INTERUPWEELY	Interrupteur M/A 2 sens de rotation	35,00



TOUR TE-9 WEELY



TOUR TE-9 WEELY vue de dessus

TOUR ÉLECTRONIQUE INITIATION POTERIE LITTLE FROG modèle TY-16

Réf.	Désignation	Unité
LITTLE	<p>Recommandé pour initiation à la poterie. Puissance 250 W en 220 V monophasé (prise normale) Capacité de terre : 8 kg. Girelle Ø 275 mm. Poids 28 kg Vitesse de rotation de 0 à 260 tours/mn. Double sens de rotation. Bac pour barbotine en 2 parties démontables sans outils pour un nettoyage facile. Nuisance sonore : 55 dBA.</p>	500,00



LITTLE Tour électronique initiation poterie

TOUR SHIMPO RK.5T

Réf.	Désignation	Unité
RK5T	<p>Pour l'initiation au tournage. Encombrement : H. 365 x L. 545 x l. 230 mm Capacité de tournage : 5 kg. Tension : 220 V monophasé. Puissance : 100 W. 50/60 hz Variateur de vitesse électronique et silencieux, par pédale mobile Vitesse de rotation : de 0 à 230 tours/mn</p>	535,00



RK5T

TOUR ÉLECTRIQUE (suite) TOUR ÉLECTRONIQUE DE TABLE

Réf.	Désignation	Unité
PW-DCT	Encombrement : H 310 x P 680 x L 530 mm. Girelle Ø 300 mm. Poids 35 kg. Puissance 1/3 CV 250 W en 220 V. Capacité 18 kg de terre - Nuisance sonore : 55dBA (au-delà de 10 kg, fixer le tour sur la table). Vitesse variable entre 0 et 300 tours/minute	663,00
COURROIEPW	Courroie de rechange pour tour PW-DCT	16,00

TOUR ÉLECTRIQUE SUR 4 PIEDS

Réf.	Désignation	Unité
PW-DCT LEG	Encombrement : H 510 x P 680 x L 530 mm. Girelle Ø 300 mm. Poids 35 kg. Puissance 1/3 CV 250 W en 220 V. Capacité 18 kg de terre - Nuisance sonore : 55dBA. Vitesse variable entre 0 et 300 tours/minute	688,00

PIÈCES DE RECHANGE : PW-DCT		
COLLPW	Collecteur plastique en 2 parties + 2 clips de fixation, pour la barbotine autour de la girelle	98,00
CLIPPW	Paire de clips pour le collecteur	8,00
INTERUPPW	Interrupteur M/A	25,00
BOUTINVPWDCT	Bouton inverseur Droite/Gauche	19,00
MOTEURPWDCT	Moteur électrique	262,00
VARIATEURPWDCT	Variateur de vitesse	232,00
PEDALPW	Pédale de rechange	160,00
ROULETPW	Jeu de 2 roulements étanche girelles haute et basse	32,00

TOUR SHIMPO RK.55 (pour l'initiation au tournage)

Réf.	Désignation	Unité
RK55	Capacité de tournage : 7 kg de terre. Ø Girelle : 300 mm Encombrement : H. 540 x L. 560 x l. 720 mm Puissance : 100 W en 220 V. Poids : 23 kg Variateur de vitesse électronique et silencieux, par pédale mobile Vitesse de rotation : de 0 à 250 tours/mn	754,00

TOUR ÉLECTRONIQUE «DELTA-CLUB» avec pieds réglables

Réf.	Désignation	Unité
PW-DC	Protection contre les surcharges moteur. Encombrement : H 550 x P 740 x L 530 mm. Poids : 55 kg Girelle Ø 350 mm renforcée avec trous (entre-axe trous 255 mm). Collecteur barbotine plastique en 2 parties démontable facilement. Silencieux : 59 dBA. Double sens de rotation. Variateur de vitesse à pédale en aluminium, au sol entre 0 et 300 tours/minute. Puissance 3/4 CV ou 560 W en 220 V. Capacité de tournage : 20 kg.	918,00
SIT370	Rondeau bois épaisseur 10 mm Ø 370 mm avec 2 trous de centrage pour girelle	19,00
SIT265	Rondeau bois épaisseur 10 mm Ø 265 mm avec 2 trous de centrage pour girelle	17,00
PIÈCES DE RECHANGE : PW-DC "DELTA-CLUB"		
COLLPW	Collecteur plastique en 2 parties + 2 clips de fixation, pour la barbotine autour de la girelle	99,00
CLIPPW	Paire de clips pour le collecteur	8,00
INTERUPPW	Interrupteur M/A	26,00
BOUTINVPWDC	Bouton inverseur Droite/Gauche	20,00
MOTEURPWDC	Moteur électrique	268,00
VARIATEURPWDC	Variateur de vitesse	245,00
ROULETPW	Jeu de 2 roulements étanche girelles haute et bas	164,00
PEDALPW	Pédale de rechange	34,00
PLOTCAOUTPW	Plot caoutchouc support moteur	6,50
GIRELLEPWDC	Girelle aluminium Ø 350 mm. Axe Ø 25 mm	157,00
COURROIEPWDC	Courroie pour tour PW-DC	16,00



PW-DCT Tour électrique de table



PW-DCT LEG



RK.55



PW-DC

TOUR ÉLECTRIQUE (suite) TOUR KALEO F.55

Réf.	Désignation	Unité
TOUR KALEO F.55	<p>Tour compact sur 3 pieds réglable en hauteur. Transmission par moto réducteur à fort couple à très basse vitesse. Encombrement : L 600 x P 700 x H maxi 690 mm, H mini 540 mm. Poids 65 kg. Girelle en inox Ø 300 mm renforcée Bac de barbotine en plastique démontable sans outils. Bruit : 63 dBA en fonctionnement normal Double sens de rotation. Variation de vitesse de 0 à 250 tours/mn Pédale au sol (cordon de 1 m). Puissance 550 W en 220 V 50 Hz. Capacité de tournage : 35 kg (maxi 40 kg).</p>	1125,00



TOUR KALEO F.55



TOUR KALEO F.55
vue de dessus

TOUR SHIMPO RK3E

Réf.	Désignation	Unité
RK3E	<p>Silencieux, doux, souple : idéal pour une production continue Encombrement : H. 485 x L. 595 x l. 480 mm Capacité de tournage : 25 kg. Ø Girelle : 350 mm Tension : 220 V monophasé. Puissance : 200 W Variateur de vitesse électronique et silencieux, par pédale mobile Vitesse de rotation : de 0 à 200 tours/mn</p>	1325,00



RK3E

TOUR SHIMPO WHISPER-T

Réf.	Désignation	Unité
WHISPERT	<p>Silencieux, doux, souple : idéal pour une production continue Encombrement : H. 485 x L. 595 x l. 480 mm Capacité de tournage : 20 kg. Ø Girelle : 350 mm Tension : 220 V monophasé. Puissance : 200 W Variateur de vitesse électronique et silencieux, par pédale mobile Vitesse de rotation : de 0 à 200 tours/mn</p>	1020,00



WHISPERT

TOUR SHIMPO RK3D

Réf.	Désignation	Unité
RK3D	<p>Silencieux, doux, souple : idéal pour une production continue Encombrement : H. 485 x L. 595 x l. 480 mm Capacité de tournage : 18 kg de terre. Ø Girelle : 300 mm Tension : 220 V monophasé. Puissance : 200 W Variateur de vitesse électronique et silencieux, par pédale mobile Vitesse de rotation : de 0 à 200 tours/mn</p>	1195,00



RK3D

TOUR ÉLECTRIQUE (suite)

TOUR ÉLECTRONIQUE TRANSPORTABLE ULTRA LÉGER CE

Réf.	Désignation	Unité
TOUR THP	<p>Tour monté sur bâti aluminium, position de travail en face de la girelle. Modèle de grande robustesse, de fabrication très soignée. Puissance 0,375 CV en 220 V. Tour très silencieux. Variateur vitesse de 0 à 300 tours/mn sans à-coup (autre vitesse sur demande) Diamètre de la girelle 260 mm en aluminium. Pédale mobile pour l'accélération/décélération à double protection électrique. Vous pouvez retirer votre pied de la pédale sans que la vitesse du tour ne change. Dimensions sans le siège : L 500 x P 640 x H 520 mm. Poids 26 kg. Tablette de travail en inox. Moteur à courant continu avec un arbre de 25 mm et courroie de transmission. Siège démontable avec réglage d'avant en arrière et de bas en haut. Capacité de tournage : 18 kg.</p>	1860,00



TOUR THP

TOUR ÉLECTRONIQUE EN ALUMINIUM CE

TOUR TH	<p>Tour monté sur bâti avec position de travail à la droite de la girelle. Tour professionnel à un tarif abordable Moteur monophasé de 1 CV en 220 V Dimensions : L 920 x P 920 x H 850 mm. Poids 75 kg. Équipé d'une pédale fixe pour la variation de la vitesse. Siège réglable en inclinaison et en hauteur. Girelle de diamètre 350 mm. Vitesse de rotation girelle de 0 à 300 tours/mn 1 sens (autre vitesse sur demande). Tablette en inox en L permettant le travail en série. Bâti en aluminium anodisé. Capacité de tournage : 30 kg maximum. En option bras de calibrage. Prix sur demande.</p>	2690,00
---------	---	---------



TOUR TH

TOUR ÉLECTRONIQUE PROFESSIONNEL CE

TOUR MOD300	<p>Tour monté sur bâti avec position de travail à la droite de la girelle. Un des meilleurs tours professionnels proposés actuellement sur le marché Moteur monophasé de 1 CV en 220 V. Dimensions : L 1300 x P 1005 x H 850 mm. Poids 250 kg. Équipé d'une pédale fixe pour la variation de la vitesse. Siège réglable en hauteur. Vitesse rotation girelle de 0 à 400 tours/mn 1 sens. Ø girelle 310 mm. Tablette en inox permettant le travail en série. Bâti en acier avec peinture époxy. Capacité de tournage : 90 kg maximum En option bras de calibrage. Prix sur demande.</p>	4500,00
-------------	--	---------



MOD.300

TOUR ÉLECTRONIQUE À PLÂTRE CE

TOUR PLATRE	<p>Tour à plâtre monté sur bâti acier Moteur monophasé de 2 CV (ou 1500 W) en 220 V. Dimensions : L 910 x P 840 x H 1300 mm (H plan de travail 830 mm). Poids 230 kg environ. Girelle en acier peint de diamètre 400 mm. Vitesse de rotation girelle variable via un bouton et à double sens (droite et gauche). Bâti en acier avec peinture époxy + plan de travail épaisseur 5 mm. Capacité de tournage : 90 kg maximum Protections H. 500 mm (protection droite et gauche sur charnières) Bras positionnable à droite ou à gauche de la girelle + support amovible. En option pédale.</p>	3200,00 300,00
-------------	--	-------------------



RAT6051

CALIBREUSE ÉLECTRONIQUE

CALIBREUSE	<p>Calibreuse montée sur bâti acier avec bras Moteur monophasé de 2 CV (ou 1500 W) en 220 V. Dimensions : L 900 x P 845 x H 1450 mm (hauteur plan de travail 850 mm). Poids 250 kg environ. 1 girelle en acier galvanisée de diamètre 400 mm. Vitesse variable via un bouton et à double sens de rotation. Bâti en acier avec peinture époxy + plan de travail épaisseur 5 mm. Capacité de tournage : 90 kg maximum Bras de calibrage inclus réglable en hauteur. Distance bras / girelle : mini 170 mm, maxi 560 mm.</p>	3450,00
------------	---	---------



RST5321

TABOURETS CE

710GBGS	TABOURET ASSISE RONDE Hauteur réglable de 400 à 530 mm. Construction en acier, assise ronde en mousse de polyuréthane noir. Amortisseur réglable d'assise lift-gaz. Tabouret 5 pieds à patins articulés.	185,00
420GBGS	TABOURET MODÈLE GRAND CONFORT Hauteur réglable de 400 à 530 mm. Construction en acier, assise ergonomique en vinyle noir inclinée vers l'avant. Amortisseur d'assise lift-gaz. Tabouret 5 pieds à patins articulés.	197,00
APIC320	TABOURET DE POTIER MODÈLE ERGONOMIQUE Hauteur réglable de 395 à 575 mm. Construction ultra légère en aluminium, assise ronde de Ø 320 mm Visserie en inox contre la corrosion. Tabouret 4 pieds à patins, réglable indépendamment les uns des autres. Poids : 1,6 kg.	49,90



7NN 10GBJP 00 905



4NN 20GBJP 00 905



APIC-320

PISTOLET D'ÉMAILLAGE

PISTOLET KRAUTZBERGER pour petite et moyenne production

Réf.	Désignation	Unité
KSM/PM	Pistolet K-SM/PL qualité PERFEKT-4 à prix raisonnable. Modèle idéal pour les petites et moyennes productions Corps entièrement en aluminium poli. Pièces intérieures inox, tête laiton. Presse-étoupe spécial émail. Réglage séparé du jet plat/rond et débit d'air. Buses : disponibles sur demande (1,0 - 1,2 - 1,5 - 1,8 - 2,0 - 2,5 et 3,0 mm) Version à gravité avec godet de 500 ml : Réf. 0312-090-2994	275,00
	PIÈCES DE RECHANGE pour modèle K-SM/PL :	
BUSEKSMPL1A2	Buse pour jet plat de 1,0 à 2,0 mm au choix	98,00
BUSEKSMPL2.5A3	Buse pour jet plat de 2,5 à 3,0 mm au choix	98,00
AIGKSMPL1A2	Aiguille de 1,0 à 2,0 mm	42,00
AIGKSMPL2.5A3	Aiguille de 2,5 à 3,0 mm	68,50
CHAPKSMPL1A2	Chapeau d'air pour buse de 1,0 à 2,0 mm	57,00
CHAPKSMPL2.5A3	Chapeau d'air pour buse de 2,5 à 3,0 mm	57,00
PRESSETOUP	Presse-étoupe spécial émail	9,75
JEUJOINTS	Jeu de joints complet	42,60



K-SM/PL pistolet d'émailage

PISTOLET IWATA gravité en 1,8 mm

Réf.	Désignation	Unité
AZ40HTE AV	La haute qualité à un prix abordable pour amateur et petite production. Corps entièrement en aluminium. Aiguille en inox, tête laiton. Réglage du jet plat/rond et débit. Autre diamètres de buses et aiguilles sur demande (0,8 - 1,0 - 1,2 - 1,5 et 2,0 mm). Version à gravité en 1,8 mm avec godet de 200 ml. Réf. W0SPG40AG18C	174,00
	PIÈCES DE RECHANGE :	
BUSEIWATA0.8A1.2	Buse de 0,8 mm, 1 mm et 1,2 mm (à préciser)	33,00
AIGIWATA0.8A1.2	Aiguille de 0,8 mm, 1 mm et 1,2 mm (à préciser)	33,00
CHAPIWATA0.8A1.2	Chapeau d'air pour buse de 0,8 mm, 1 mm et 1,2 mm (à préciser)	51,00
BUSEIWATA1.5A2	Buse de 1,5 mm et 2 mm (à préciser)	33,00
AIGIWATA1.5A2	Aiguille de 1,5 mm et 2 mm (à préciser)	33,00
CHAPIWATA1.5A2	Chapeau d'air pour buse de 1,5 mm et 2 mm (à préciser)	57,00
JOIAIGIWATA	Joint aiguille	6,00
JEUJOINTSIWATA	Jeu de joints complet	7,00



AZ40HTE-S

PISTOLET D'ÉMAILLAGE (suite) KIT D'ÉMAILLAGE

Réf.	Désignation	Unité
	Le kit d'émaillage comprend :	435,00
	1 pistolet à gravité avec buse de 1,8 mm et godet de 200 ml	
KITEMAIL	1 compresseur 24 litres 9.6 m³/h en 220 V	
	1 ensemble raccord + tuyau de 5 mètres	



Kit d'émaillage complet

PISTOLET POUR LES RETOUCHES OU ÉMAILLAGE DÉLICAT

Réf.	Désignation	Unité
MIGNON3	Excellent modèle de construction soignée pour les travaux de qualité. Poignée légère et ergonomique en plastique. Pulvérisation régulière, sans à-coups grâce au réglage de la course de l'aiguille. Réglage séparé et régulier du régulateur de jet pour gaucher ou droitier. Pistolet à gravité avec godet plastique 125 ml. Buse de 1,2 mm. Autre Ø (de 0,2 à 2 mm) ou version pression sur commande. Réglage possible du débit d'air, du produit et de la largeur du jet.	340,00
	PIÈCES DE RECHANGE :	
BUSEMIGNON	Buse de rechange de 0,2 à 2 mm	85,50
AIGMIGNON	Aiguille inox de 0,2 à 2 mm	57,00
CHAPMIGNON	Chapeau d'air jet plat	161,00
GODMIGNON125	Godet gravité 125 ml plastique	144,00
GODMIGNON300	Godet gravité 300 ml plastique	90,00
KITJOINTMIGNON	Kit de joints complet	94,50



MIGNON-3 à gravité

PISTOLET POLYVALENT

Réf.	Désignation	Unité
PERFEKT-4	Le pistolet d'émaillage polyvalent par excellence pour votre production. Réglage séparé du jet plat/rond, débit du produit et de l'air indépendant. Corps aluminium massif poli. Pièces intérieures inox, buse inox, tête laiton.	
PRESSETOUPE	Presse-étoupe spécial émail. Buse d'origine 1,8 mm. Buses : diamètres sur demande (1,0 - 1,2 - 1,5 - 1,8 - 2,0 - 2,5 - 3,0 - 3,5 et 4,5 mm). Buse Ø 2,2 mm en option	
PERFEKT4G500	Version pistolet à gravité godet 500 ml	360,00
PERFEKT4A750	Version pistolet à aspiration godet alu 750 ml	435,00
PERFEKT4P	Version pistolet à pression	350,00
	OPTIONS :	
GODASPERF750	Godet aspiration 750 ml aluminium	154,00
GODASPERF1000	Godet aspiration 1000 ml aluminium	140,00
GODGRAPERF	Godet gravité 750 ml nylon	69,00
	PIÈCES DE RECHANGE :	
BUSEPERF1A2.2	Buse pour jet plat de 1,0 à 2,2 mm : Taille à préciser à la commande	98,00
BUSEPERF2.5A4.5	Buse pour jet plat de 2,5 à 4,5 mm : Taille à préciser à la commande	98,00
AIGPERF1A2.2	Aiguille de 1,0 à 2,2 mm : Taille à préciser à la commande	42,00
AIGPERF2.5A4.5	Aiguille de 2,5 à 4,5 mm : Taille à préciser à la commande	68,50
CHAPPERF1A2.2	Chapeau d'air pour buses de 1,0 à 2,2 mm	57,00
CHAPPERF2.5A4.5	Chapeau d'air pour buses de 2,5 à 4,5 mm	57,00
PRESSETOUPE	Presse-étoupe spécial émail	9,75
JEUJOINTPERF	Jeu complet de joints	42,60



PERFEKT-4 Pistolet à gravité godet 500 ml

PISTOLET D'ÉMAILLAGE (suite) PISTOLET KRAUTZBERGER POUR PRODUCTION INTENSIVE

Réf.	Désignation	Unité
	<p>Réglage séparé du jet plat/rond, débit du produit et de l'air indépendants. Gâchette actionnant l'air et le produit sur le même axe (moins d'effort). Corps aluminium massif anodisé. Pistolet spécial pour émail, ré-alésé intérieurement. Pièces intérieures inox, buse inox, tête laiton.</p>	
HS25G500	Version Pistolet à gravité godet 500 ml	475,00
HS25A750	Version Pistolet à aspiration godet alu 750 ml	535,00
HS25P	Version Pistolet à pression	450,00
	Diamètre 2,2 mm en option	8,50
	Buses : diamètres disponibles sur demande (1,5 - 1,8 - 2,0 - 2,5 - 3,0 - 3,5 et 4,5 mm).	
	OPTIONS :	
POIGH25	Poignée + gâchette longue (4 doigts au lieu de 2)	230,00
	Kit buse + tête + pointeau en tungstène	sur commande
EMBHS25	Embout pistolet pour raccord tuyau	10,00
	PIÈCES DE RECHANGE :	
BUSEHS251.5A2.5	Buse pour jet plat de 1,5 à 2,5 mm : Taille à préciser à la commande	98,00
BUSEHS253A4.5	Buse pour jet plat de 3,0 à 4,5 mm : Taille à préciser à la commande	98,00
AIGHS251.5A2.5	Aiguille de 1,5 à 2,5 mm : Taille à préciser à la commande	42,00
AIGHS253A4.5	Aiguille de 3,0 à 4,5 mm : Taille à préciser à la commande	68,50
CHAPHS251.5A2.2	Chapeau d'air pour buses de 1,5 à 2,2 mm	57,00
CHAPHS252.5A4.5	Chapeau d'air pour buses de 2,5 à 4,5 mm	57,00
PRESSETOUPE	Presse-étoupe spécial émail	9,75
KITJOINTHS25	Kit joints complet HS-25	42,60



K HS-25 Pistolet à gravité godet 500 ml

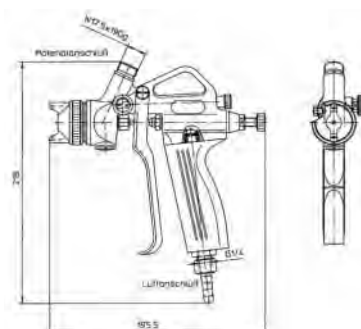

K HS-25 option gâchette longue + poignée

TUYAU ET RACCORD POUR PISTOLET

Réf.	Désignation	Unité
TUYPISTEMAI	Tuyau pour pistolet d'émaillage Ø int. 8/ext. 12 mm - Le m linéaire	2,50
CLIPTUY	Clips à sertir pour tuyau air comprimé Ø 12 mm - Unité	1,10
RACTUYAU	Raccord tuyau-pistolet	8,50

TABLE DE TRAVAIL & RAYONNAGE

Réf.	Désignation	Unité
TABLEMOD	Table de modelage 2000 x 750 x H 819 mm Plateau mélaminé épaisseur 19 mm Poids max. 200 kg - Poids de la table 90 kg	495,00
TABLEPREP 1800	Table de préparation 1800 x 750 x H 824 mm Plateau en hêtre multiplis épaisseur 24 mm Poids max. 500 kg - Poids de la table 100 kg env.	595,00
TABLEPREP 20001000	Table de préparation 2000 x 1000 x H 824 mm Plateau en hêtre multiplis épaisseur 24 mm Poids max. 500 kg - Poids de la table 110 kg env.	635,00
TABLEPREP 2000750	Table de préparation 2000 x 750 x H 750 mm Plateau en hêtre multiplis épaisseur 40 mm Poids max. 1000 kg - Poids de la table 180 kg	835,00
TABLEPREP MARBRE	Table de préparation 1500 x 800 x H 850 mm Plateau en marbre 30 mm Poids de la table 120 kg	520,00
RS2000	Rayonnage métallique H 2020 mm P 660 mm 5 plateaux en bois mélaminé épaisseur 18 mm Vendu en longueur de 1300 mm env.	215,00
RS700	Rayonnage métallique H 725 mm P 660 mm 3 plateaux en bois mélaminé épaisseur 18 mm Vendu en longueur de 1300 mm env.	155,00



Table de modelage

Table de préparation



Table en marbre



RS700



RS2000

CROÛTEUSE CROÛTEUSE MANUELLE DOUBLE ROULEAUX À POSER SUR TABLE

Réf.	Désignation	Unité
TSR16	Réglage de l'épaisseur des croûtes avec différentes plaques de bois. Dimensions utiles : L 400 x l 350 mm. Hauteur de la croûte maxi 19,8 mm. Hauteur totale de la croûteuse : 150 mm. Poids : 35 kg. Rouleaux crantés de diamètre 30 mm. Croûteuse livrée démontée avec 1 toile de 900 x 375 mm et 2 plaques de bois d'épaisseur 4 et 8 mm en 400 x 460 mm.	289,00
TOILETSR16	TOILE DE RECHANGE :	25,00

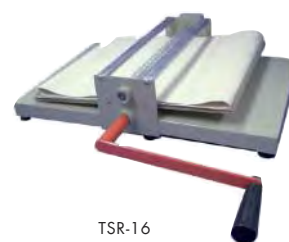

TSR-16

CROÛTEUSE MANUELLE DOUBLE ROULEAUX À POSER SUR TABLE

Réf.	Désignation	Unité
SR30T	Matériel très robuste. Réglage droite-gauche avec indicateur de hauteur. Dimensions utiles : L 1270 x l 760 mm. Hauteur de la croûte : 2 à 75 mm. Hauteur totale de la croûteuse : 310 mm. Poids : 60 kg. Rouleaux crantés de diamètre 62 mm. Croûteuse livrée démontée avec 2 toiles de 1,2 m en lin (grosse trame)	640,00
	OPTION :	
KITPIGNONSSR30	Kit pignons acier haute résistance avec axe bronze anti-usure	403,00
TOILECANVASR30	Toile de rechange en lin (modèle d'origine)	59,00
TOILENYL400	Toile de croûteuse L 1000 x l 700 mm environ en polyamide fine trame	45,00



SR-30T

CROÛTEUSE MANUELLE DOUBLE ROULEAUX MONTÉE SUR TABLE

Réf.	Désignation	Unité
RS8560	Matériel très robuste. Réglage droite-gauche avec indicateur de hauteur. Dimensions utiles : L 850 x l 600 mm. Hauteur de la croûte : 2 à 65 mm. Hauteur de la table : 850 mm. Poids : 45 kg. Rouleaux crantés de diamètre 50 mm Plateau en bois mobile pour découpe des plaques plus facile. Croûteuse livrée démontée avec 2 toiles de 1,2 m.	750,00



RS8560

CROÛTEUSE MANUELLE DOUBLE ROULEAUX MONTÉE SUR TABLE

Réf.	Désignation	Unité
SR30	Matériel très robuste Réglage droite-gauche avec indicateur de hauteur. Dimensions utiles : L 1270 x l 760 mm. Hauteur de la croûte : 2 à 75 mm. Hauteur de la table : 920 mm. Poids : 110 kg. Rouleaux crantés de diamètre 62 mm Croûteuse livrée démontée avec 2 toiles de 1,2 m en lin (grosse trame)	800,00
	OPTION :	
KITPIGNONSSR30	Kit pignons acier haute résistance avec axe bronze anti-usure	405,00
TOILECANVASR30	Toile de rechange en lin (modèle d'origine)	59,00
TOILENYL400	Toile de croûteuse L 1000 x l 700 mm environ en polyamide fine trame	45,00



SR-30

FONTAINE À TERRE ET COLOMBINEUSE FONTAINE À TERRE EN INOX ET TÉFLON (colombineuse) Ø max. 128 mm.

Réf.	Désignation	Unité
EX115	Avec une rallonge de bras de pression (env. 750 mm). Poids 6 kg. INCLUS : un jeu complet de 6 calibres en téflon et 1 cache en caoutchouc soit en tout 18 profils : N°1 rond de Ø 10, 9, 8 et 6 mm. N°2 rond de Ø 16, 14, 13 et 11 mm. N°3 rond de Ø 28, 25, 22 et 18 mm. N°4 plat de 50 x 6 mm. N°5 plat de 75 x 6 mm. N°6 multi profils : Plat de 25 x 6 et 18 x 6, carré de 12 x 12, hexagone de 18 mm.	310,00
	OPTIONS :	
PROFILEX 115	6 profils creux en téflon et 1 porte profil en inox : N°7 carré de 37 ext. et 25 mm int. N°8 carré de 63 ext. et 50 mm int. N°9 hexa. de 18 de côté, 32 Ø ext. et Ø 22 mm int. env. N°10 hexa. de 31 de côté, 53 Ø ext. et Ø 44 mm int. env. N°11 rond de Ø 37 ext. et 25 mm int. N°12 rond de Ø 62 ext. et 50 mm int.	66,00

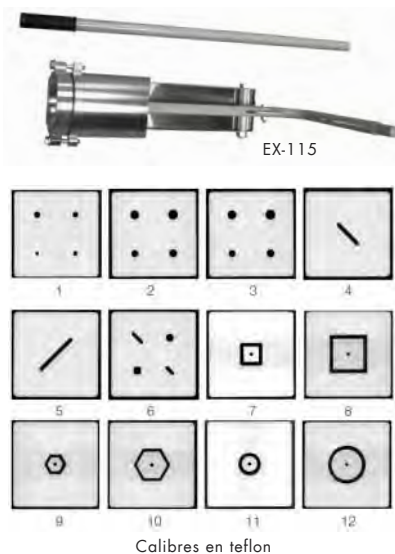

COLOMBINEUSE Ø 85 mm

Réf.	Désignation	Unité
COLOMB TEC116	Avec un jeu complet de 11 calibres dont 5 découpés + 1 cache. 1 profil multi trous en 5, 6, 8, 10 et 12 mm. 2 profils avec trou rond en 20 et 30 mm. 2 profils avec trou carré en 13 x 13 mm et 23 x 23 mm. 1 profil avec trou rectangulaire en 50 x 10 mm. Ø sortie maxi 85 mm. Ø extérieur 95 mm. Hauteur du corps 270 mm. Encombrement : P 520 x l 230 x H 800 mm. Corps en acier peint. Poids 18 kg. Colombineuse à crémaillère (système à démultiplication de la force de pression). Fixation sur table (option support mural).	936,00
	OPTION :	
SUPPORTCOLOMB	Support mural pour colombineuse TEC 116	48,00



BOUDINEUSE SANS VIDE BOUDINEUSE RS55 INOX 220V SANS VIDE

Réf.	Désignation	Unité
RS55	Idéale pour la préparation ou le recyclage de vos argiles. Modèle compact à placer sur une table ou sur son support en acier (en option). Construction entièrement en acier inox (corps et hélice). Possibilité d'adapter une filière (facilement réalisable en acier, en plastique ou en bois) pour la réalisation d'anses, bordures et formes. Puissance : 750 W en 220 V monophasé. Capacité : 150 kg/h. Ø de sortie : 50 mm. Ø du corps : 90 mm. Poids : 80 kg environ.	1750,00
TABLERS55-85	Option : Table pour RS55	90,00



BOUDINEUSE RS85 INOX 220V SANS VIDE

Réf.	Désignation	Unité
RS85	Idéale pour la préparation ou le recyclage de vos argiles. Modèle compact à placer sur une table ou sur son support en acier (en option). Construction entièrement en acier inox (corps et hélice). Possibilité d'adapter une filière (facilement réalisable en acier, en plastique ou en bois) pour la réalisation d'anses, bordures et formes. Puissance : 750 W en 220 V monophasé. Capacité : 250 kg/h. Ø de sortie : 85 mm. Ø du corps : 115 mm. Poids : 90 kg environ.	2060,00
TABLERS55-85	Option : Table pour RS85	90,00



BOUDINEUSE AVEC VIDE BOUDINEUSE AVEC VIDE 400 kg/h

Réf.	Désignation	Unité
BDT 16	<p>Corps en fonte d'aluminium, doubles hélices en inox. Boudineuse avec 2 hélices (double pour prendre et mélanger puis simple pour extruder la terre) Moteur boudineuse 0,750 kW, pompe à vide 0,3 kW en 220 V mono. Diamètre de sortie 75 mm. Poids 70 kg + pompe à vide 15 kg Dimensions L 1300 x l 380 x H 430 mm (avec pompe à vide) Avec bouche perforée pour adapter une filière. Avec coupeur + tablette</p>	4200,00



Boudineuse BDT 16

BOUDINEUSE AVEC VIDE 600 kg/h

Réf.	Désignation	Unité
MQ2590	<p>Corps en fonte d'aluminium, hélices en inox. Moteur boudineuse 0,750 kW, pompe à vide 0,3 kW en 220 V mono. Diamètre de sortie 90 mm. Poids 100 kg + pompe à vide 15 kg Dimensions L 1500 x l 420 x H 500 mm (sans pompe à vide) Avec bouche perforée pour adapter une filière.</p>	6350,00
HUILEPISTON	Huile pour pompe à vide à piston (pompe verte) : le litre	38,00
HUILEVIS	Huile pour pompe à vide à vis (pompe grise) : le litre	16,00
HUILEMOTO	Huile pour motoréducteur :	21,00



Boudineuse MQ-25-90

DÉSÉMAILLEUSE DÉSÉMAILLEUSE ÉLECTRIQUE INOX

Réf.	Désignation	Unité
DESEMAG	<p>Dimension du tapis (fourni) : Largeur 300 mm, longueur 930 mm, épaisseur 10 mm. Encombrement : Largeur 660 mm, longueur 730 mm, hauteur 815 mm. Puissance : 250 W en 380 V ou 220 V sur demande. Poids : 70 kg. Montée sur roulettes.</p>	2885,00



RS-4223

DÉSÉMAILLEUSE ÉLECTRIQUE ÉCONOMIQUE

Réf.	Désignation	Unité
DESEMECO	<p>Dimension du tapis (fourni) : Largeur 300 mm, longueur 930 mm, épaisseur 10 mm Encombrement : Largeur 760 mm, longueur 1030 mm, hauteur 745 mm. Puissance : 250 W en 230 V. Poids : 50 kg. Montée sur roulettes.</p>	1950,00



AG

TAPIS DE DÉSÉMAILLEUSE

Qualité BICAR GREEN BW (vert)

Qualité BICAR RG-270, BICAR D270M ou Bicar 72 (orange ou jaune)

Qualité S-53 / RG-350 (bleu)

Préciser la qualité à la commande.

Préciser si le support est perforé et/ou avec guide de centrage.

Réf.	Désignation	Unité
TAPIS300/930/10	Dimensions : l 300 x L 930 mm Épaisseur 10 mm	250,00
TAPIS300/930/15	Dimensions : l 300 x L 930 mm Épaisseur 15 mm	295,00
TAPIS360/974/15	Dimensions : l 360 x L 974 mm Épaisseur 15 mm	332,00
TAPIS360/974/10	Dimensions : l 360 x L 974 mm Épaisseur 10 mm	288,00
TAPIS300/950/10	Dimensions : l 300 x L 950 mm Épaisseur 10 mm	325,00
TAPIS300/950/15	Dimensions : l 300 x L 950 mm Épaisseur 15 mm	325,00
TAPIS340/950/10	Dimensions : l 340 x L 950 mm Épaisseur 10 mm	310,00
TAPIS350/930/10	Dimensions : l 350 x L 930 mm Épaisseur 10 mm	280,00
TAPIS350/950/10	Dimensions : l 350 x L 950 mm Épaisseur 10 mm	335,00
TAPIS350/1010/15	Dimensions : l 350 x L 1010 mm Épaisseur 15 mm	345,00
TAPIS120/1275/10	Dimensions : l 120 x L 1275 mm Épaisseur 10 mm	135,00
TAPIS40/1275/10	Dimensions : l 40 x L 1275 mm Épaisseur 10 mm	110,00
TAPIS380/3410/15	Dimensions : l 380 x L 3410 mm Épaisseur 15 mm	1365,00

Fabrication à façon possible.

Autres qualités possibles :

BICAR D 350 F, BICAR D 200 M, BICAR D 160 etc...



Tapis de désémailleuse



CABINE D'ÉMAILLAGE FILTRE SEC

Réf.	Désignation	Unité
CABINECPP	<p>Cabine d'émaillage filtre sec. Construite en acier zingué et revêtue de peinture époxy Cabine légère à poser sur une table. Filtre synthétique récupérateur d'émail avec évacuation vers l'extérieur au-dessus. Diamètre de sortie de l'évacuation : 225 mm Equipée d'une tournette Ø 180 mm réglable d'avant en arrière. Dim. int. utiles : L 470 x H 580 x P 400 mm Petits pieds réglables. Encombrement : L 610 x H 800 x P 700 mm Alimentation 220 V. Puissance du ventilateur : 59 W Débit : 1080 m³/h. Poids 40 kg environ. Pratiquer une évacuation à l'extérieur de votre local.</p>	1375,00
FILTRECPP	Filtre de remplacement pour cabine	42,00
CABINECPG	<p>Cabine d'émaillage filtre sec. Construite en acier zingué et revêtue de peinture époxy Cabine légère montée sur pieds démontables. Éclairage intégré avec interrupteur. Filtre synthétique récupérateur d'émail, entretien facile. Évacuation vers l'extérieur par le dessus. Diamètre de sortie de l'évacuation : 325 mm Equipée d'une tournette Ø 180 mm réglable d'avant en arrière. Dim. int. utiles : L 570 x H 880 x P 600 mm Encombrement : L 810 x H 1850 x P 750 mm Alimentation 220 V. Puissance du ventilateur : 253 W Débit : 2610 m³/h. Poids 80 kg environ. Pratiquer une évacuation à l'extérieur de votre local.</p>	2015,00
FILTRECPG	Filtre de remplacement pour cabine. 1 x 1 m	56,00



CPP Cabine d'émaillage filtre sec



CPG Cabine d'émaillage filtre sec

CABINE D'ÉMAILLAGE INOX À RIDEAU D'EAU CABINE D'ÉMAILLAGE INOX À RIDEAU D'EAU CE MODÈLE ÉCONOMIQUE

Réf.	Désignation	Unité
CABINE RS5205	<p>Cabine en acier inox à rideau d'eau. Bac de décantation en acier inox de 100 litres monté sur roulettes et pompe placée à l'intérieur. Aspiration de l'air contaminé par le dessus. Débit : 1080 m³/h. Diamètre de sortie : 100 mm env. Pompe : Débit 26 litres. Boîtier électrique M/A inclus. Eclairage incorporé avec interrupteur. Dim. int. : L 660 x H 660 x P 480 mm Dim. ext. : L 660 x H 2010 x P 660 mm env. Poids 65 kg env. Alimentation 220 V Puissance du ventilateur : 580 W Pratiquer une évacuation à l'extérieur de votre local.</p>	2850,00



RS5205 Cabine d'émailage économique

CABINE D'ÉMAILLAGE INOX À RIDEAU D'EAU CE MODÈLE SANS SORTIE EXTÉRIEURE

Réf.	Désignation	Unité
CABINECPA2 RECY	<p>Cabine en acier inox équipée de 1 rideau d'eau + 2 filtres secs + caisson. 2 bacs de décantation en acier inox montés sur roulettes avec pompe incorporée. Aspiration de l'air contaminé par le dessus. Débit : 2610 m³/h. Pompe : débit 26 litres / minute à 2800 Tr/min. Boîtier électrique inclus. Eclairage incorporé avec interrupteur sur le côté. Équipée d'une tournette en aluminium Ø 240 mm réglable d'avant en arrière. Dim. int. : L 670 x H 880 x P 560 mm Dim. ext. : L 900 x H 2240 x P 1100 mm. Poids 140 kg env. Cabine montée sur pieds démontables. Alimentation 220 V Puissance du ventilateur : 253 W</p>	5650,00



CPA2-RECYCLE-0029 Cabine d'émailage

CABINE D'ÉMAILLAGE INOX À RIDEAU D'EAU CE MODÈLE ÉTROIT

Réf.	Désignation	Unité
CABINECPA5 PMINOX	<p>Cabine en acier inox équipée d'1 rideau d'eau inox + 1 filtre sec. Bac de décantation en acier inox peint incorporé à la cabine, pompe montée sous la cabine. Aspiration de l'air contaminé par le dessus. Débit 2610 m³/h. Diamètre de sortie 325 mm. Pompe : débit 26 l/min à 2800 Tr/min. Bac de 150 l env. Boîtier électrique inclus. Éclairage incorporé avec interrupteur sur le côté. Équipée d'une tournette en aluminium Ø 240 mm réglable d'avant en arrière. Dim. int. L 570 x H 880 x P 560 mm Dim. ext. L 700* x H 1850 x P 1200 mm *Avec boîtier électrique démonté et tiroir du filtre latéral retiré (réel 770 mm) Cabine montée sur pieds démontables. Poids 100 kg environ. Alimentation 220 V Puissance du ventilateur : 253 W Pratiquer une évacuation à l'extérieur de votre local.</p>	3990,00



CPA5-PM (modèle étroit)

CABINE D'ÉMAILLAGE INOX À RIDEAU D'EAU (suite)

CABINE D'ÉMAILLAGE INOX À RIDEAU D'EAU AVEC BAC INCORPORÉ CE

Réf.	Désignation	Unité
CABINECPA5 INOX	<p>Équipée d'un rideau d'eau inox + 1 filtre sec. Bac de décantation en acier inox peint incorporé à la cabine, pompe montée sous la cabine. Aspiration de l'air contaminé par le dessus. Débit : 2610m³/h. Diamètre de sortie 325 mm. Pompe : débit 26 litres/min à 2800 tr/min Bac de 150 litres environ. Boîtier électrique inclus. Éclairage incorporé avec interrupteur sur le côté. Équipée d'une tournette en aluminium Ø 240 mm réglable d'avant en arrière. Dim. int. L 670 x H 880 x P 560 mm Dim. ext. L 900 x H 1850 x P 1050 mm Cabine montée sur pieds démontables. Poids 110 kg environ. Alimentation 220 V Puissance du ventilateur : 253 W Pratiquer une évacuation à l'extérieur de votre local.</p>	3860,00



Cabine d'émailage CPA-INOX

CABINE D'ÉMAILLAGE INOX À RIDEAU D'EAU MODÈLE AVEC 2 BACS CE

Réf.	Désignation	Unité
CABINECPA2 INOX	<p>Équipée d'1 rideau d'eau inox + 1 filtre sec. 2 bacs de décantation en acier inox montés sur roulettes, avec pompe incorporée. Aspiration de l'air contaminé par le dessus. Débit : 2610 m³/h. Diamètre de sortie 325 mm. Pompe : débit 26 litres/min à 2800 tr/min. Boîtier électrique inclus. Éclairage incorporé avec interrupteur sur le côté. Équipée d'une tournette en aluminium Ø 240 mm réglable d'avant en arrière. Dim. int. L 670 x H 880 x P 560 mm Dim. ext. L 900 x H 1850 x P 1050 mm Cabine montée sur pieds démontables. Poids 110 kg environ. Alimentation 220 V Puissance du ventilateur : 253 W Pratiquer une évacuation à l'extérieur de votre local.</p>	4200,00

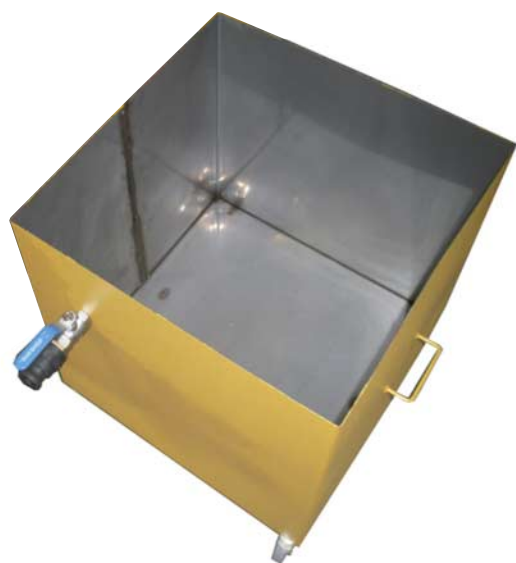

Bac pour cabine CPA2



Cabine d'émailage CPA2 (avec 2 bacs)

CABINE D'ÉMAILLAGE INOX À RIDEAU D'EAU (suite)

CABINE D'ÉMAILLAGE INOX À RIDEAU D'EAU GRAND MODÈLE CE

Réf.	Désignation	Unité
CABINECPA 1000INOX	Équipée d'1 rideau d'eau + 1 filtre sec. 2 bacs de décantation en acier inox montés sur roulettes avec pompe incorporée. Aspiration de l'air contaminé par le dessus. Débit 2610 m³/h. Diamètre de sortie 490 mm. Pompe : débit 28 litres/min à 2800 tr/min. Boîtier électrique inclus. Éclairage incorporé avec interrupteur sur le côté. Équipée d'une tournette en aluminium Ø 240 mm réglable d'avant en arrière. Dim. int. L 1000 x H 1000 x P 1000 mm Dim. ext. L 1130 x H 1850 x P 1480 mm Cabine montée sur pieds démontables. Poids 135 kg environ. Alimentation 220 V Puissance du ventilateur : 253 W Pratiquer une évacuation à l'extérieur de votre local.	4950,00
FILTRECPA	PIÈCES DE RECHANGE : Filtre de rechange 1130 x 510 mm	42,00
VENTIL CPP	Ventilateur pour cabine CPP 220 V, 59 W, 1390 Tr/min. Diamètre 320 mm. Thermique de protection incorporé Débit : 1080 m³/h, 55 dBA. Avec virole de raccordement pour tuyau d'extraction Ø 257 mm	242,00
VENTIL CPACPG	Ventilateur pour cabine CPA et CPG 230 V, 180 W, 2700 Tr/min. Diamètre du corps 397 mm. Thermique de protection incorporé Débit : 2610 m³/h, 73 dBA. Avec virole de raccordement pour tuyau d'extraction Ø 314 mm	333,00
POMPECPA	Pompe à eau pour cabine CPA Alimentation : 220 V, 370 W, 1,8 Ah, 0,5 HP Débit : 26 litres/min à 2800 Tr/min	295,00
FILTRE VNF290	Filtre de rechange lavable VNF 290 universel Vendu au mètre linéaire soit 1 m x 1 m	56,00
	Tube et coude acier galvanisé à monter sur l'évacuation des cabines :	
COUDECPP	Coude à 90° D. 250 mm pour cabine CPP	59,00
COUDECPGCPA	Coude à 90° D. 355 mm pour cabine CPG et CPA	79,00
TUBECPP	Tube de 2 mètres D. 250 mm pour cabine CPP	75,00
TUBECPGCPA	Tube de 2 mètres D. 355 mm pour cabine CPG et CPA	106,00

NOTE : Toujours jointer entre la sortie cabine et les raccords à l'aide de silicone



CPA-1000-INOX Cabine d'émaillage à rideau d'eau



Détail ventilateur CPA1000



Filtre de rechange lavable pour cabine CPA

BAC DE DÉCANTATION INOX SUR ROULETTES CE

Réf.	Désignation	Unité
BAC	Bac à placer sous l'évier de votre atelier pour récupérer les boues de lavage. Dimensions : L 600 x H 500 x P 400 mm. Monté sur roulettes, construction en inox et peinture époxy. Poids 20 kg. Avec couvercle en acier inox et peinture époxy.	660,00



Bac de décantation inox avec couvercle

COMPRESSEUR

COMPRESSEUR RÉSERVOIR 35 LITRES

Réf.	Désignation	Unité
COMP24L	Réservoir 35 litres. 150 litres/min d'air aspiré. Dimensions : L 570 x l 255 x H 590 mm Poids : 25 kg 8 bars, 230 V, 50 Hz, 0,85 Kw Idéal pour alimenter 1 pistolet.	252,00



Compresseur
35 litres

COMPRESSEUR INSONORISÉ RÉSERVOIR 100 LITRES

Réf.	Désignation	Unité
COMP100L	Réservoir 100 litres. 390 litres/min d'air aspiré. Moteur 2 cylindres. Dimensions L 1200 x l 450 x H 960 mm Poids : 96 kg 10 bars, 230 V, 50 Hz. Niveau sonore 69 dBA Idéal pour alimenter 1 ou 2 pistolets ou un petit atelier. Autres modèles, autres capacités : nous consulter DÉTENDEUR, ÉPURATEUR, etc... SUR DEMANDE	1700,00



Compresseur
100 litres

DÉLAYER PORTABLE POUR ÉMAIL ET BARBOTINE

DÉLAYER Xo1M Petit modèle

Réf.	Désignation	Unité
DELAY20406	Puissance 1010 W en 220 V. Variateur de vitesse électronique. Vitesse de rotation 360 à 680 tr/min pour des produits de densité jusqu'à 1,8 kg/l. Poids : 4,5 kg. Hélice acier : Longueur 600 mm. Diamètre turbine 120 mm. Raccord turbine M14 Capacité produit de 10 à 15 kg ou maxi 30 litres.	265,00
HEL41278	Option hélice inox WK120-N pour délayer Xo1M	86,00

Délayer portable 20406

Délayer portable 20442



DÉLAYER Xo6M Moyen modèle

Réf.	Désignation	Unité
DELAY20442	Puissance 1600 W en 220 V. Poids : 6,8 kg. Variateur de vitesse électronique + 2 vitesses mécaniques : rapide (faible couple) ou lente (fort couple). Vitesse de rotation N° 1 : 150 à 450 tr/min. Vitesse de rotation N° 2 : 300 à 620 tr/min. Appareil pour des produits de densité jusqu'à 2,2 kg/l. Hélice acier : Longueur 600 mm. Diamètre turbine 120 mm. Raccord turbine M14 Capacité produit de 20 à 40 kg ou maxi 90 litres	525,00
HEL41769	Option hélice inox MK140-N pour délayer Xo6M	124,00



Hélice inox 41278



Hélice inox 41769

DÉLAYER PORTABLE POUR ÉMAIL ET BARBOTINE (suite)

SUPPORT DE DÉLAYER adaptable à toute la gamme Xo

Réf.	Désignation	Unité
SUP45624	Station de mélange, construction en acier galvanisé avec pieds pliables. Colonne de guidage avec ressort de compression à gaz. Poids à vide : 17 kg Dimensions déplié : 455 x 4500 x Hauteur 1180 mm. Hauteur maxi du seau : 450 mm	596,00



BAC DE MÉLANGE pour délayer Xo

Réf.	Désignation	Unité
BAC65L	Capacité 65 litres	42,00
BAC90L	Capacité 90 litres	80,00
ASPI19040	Aspiration à fixer au bord du seau La manipulation des poudres génère de la poussière : L'aspirateur est accroché sur le bord du seau de mélange.	60,00
FIX19180	Fixation de seau Les matériaux peuvent se répandre et ainsi salir votre lieu de travail. La fixation du seau garde toujours le seau maintenu en bonne position. Grâce à la cale de maintien, il est possible de fixer rapidement et facilement des récipients de diamètres très différents.	160,00



DÉLAYER MOBILE POUR ÉMAIL ET BARBOTINE 55 L.

Réf.	Désignation	Unité
DELAYRS5498	Délayer monté sur roues et basculant. Capacité du bac : 75 litres pour 55 litres utiles (ou 100 kg maxi) Encombrement : H 850 x L 550 mm (avec bac) P 500 mm. Puissance : 370 W en 220 V. Poids : 42 kg. Arbre et hélice en acier inox.	975,00



DÉLAYER POUR ÉMAIL ET BARBOTINE

Réf.	Désignation	Unité
DELAYDG500	Délayer en inox de 500 l env. (cuve de 800 x H 1000 mm) Hauteur totale : 2250 mm. Hauteur pieds : 400 mm. Puissance moteur : 5,5 HP en 380 V avec boîtier de commande. Arbre et hélice en inox. Vanne de vidange de 2". Couvercle en inox. Transmission par courroie triple. Vitesse 300 RPM. Poids : 288 kg.	6850,00



TAMISEUR BARBOTINE / ÉMAIL

Réf.	Désignation	Unité
TAMISEUR 200	TAMISEUR ROND À MONTER SUR LE BORD D'UN BAC Ø 200 mm 1 étage de tamisage, construction inox. Ø utile 200 mm. Fixation de la toile par cerclage. Alimentation 380 V. Puissance 0,19 kW.	610,00
TAMISEUR 240	TAMISEUR ROND À MONTER SUR LE BORD D'UN BAC Ø 240 mm 1 étage de tamisage, construction inox. Ø utile 240 mm. Fixation de la toile par cerclage. Alimentation 380 V. Puissance 0,19 kW.	695,00
TAMISEUR 450	TAMISEUR ROND À MONTER SUR LE BORD D'UN BAC Ø 450 mm 1 étage de tamisage, construction inox. Ø utile 450 mm. Fixation de la toile par couvercle à contre cône. Alimentation 380 V. Puissance 0,19 kW.	1215,00
TAMISEUR PIED	TAMISEUR ROND MONTÉ SUR PIEDS EN INOX Ø 450 mm 1 étage de tamisage, construction inox. Ø utile 450 mm Fixation de la toile par couvercle à contre cône Alimentation 380 V. Puissance 0,19 kW	1460,00

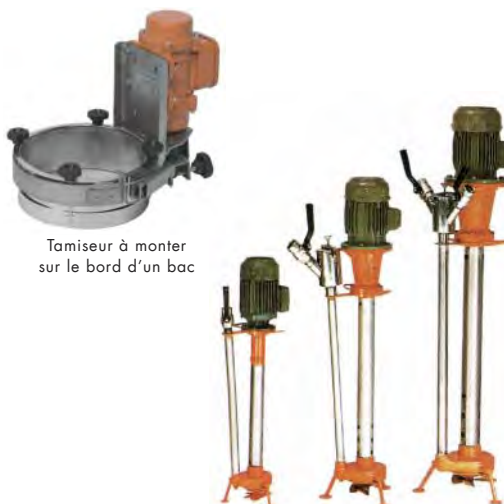

POMPES VERTICALES EN INOX

Réf.	Désignation	Unité
POMPE BVG 0.37	POMPE PUISSANCE 0,37 KW Hauteur utilisable 440 mm. Poids 16,5 kg Encombrement H 850 x Ø 240 mm. Sortie émail 3/4" Débit 30 litres/mn à 2,5 m de hauteur (50 kg/mn)	780,00
POMPE BVG 0.7	POMPE PUISSANCE 0,75 KW Hauteur utilisable 600 mm. Poids 26 kg Encombrement H 1000 x Ø 280 mm. Sortie émail 3/4" Débit 60 litres/mn à 5 m de hauteur (100 kg/mn)	1180,00
POMPE BVG 2.2	POMPE PUISSANCE 2,2 KW Hauteur utilisable 650 mm. Poids 45 kg Encombrement H 1250 x Ø 400 mm. Sortie émail 1-1/4" Débit 120 litres/mn à 6 m de hauteur (200 kg/mn)	2700,00

Banc de coulage



KIT POMPE INOX AVEC PISTOLET DE COULAGE

Réf.	Désignation	Unité
KIT POMPIST	Ensemble de coulage comprenant : 1 pompe BVG-0,37 + 5 m de tuyau + 1 pistolet de coulage SG-LS3	1150,00

PISTOLET DE COULAGE

Réf.	Désignation	Unité
PISCOLSGLS2	Corps en plastique noir pour tuyau 25 mm	150,00
PISCOLSGLS3	Corps en plastique noir pour tuyau 38 mm	170,00
SOUPAPE	Pièce d'usure : soupape conique en caoutchouc	36,00

BANC DE COULAGE

Réf.	Désignation	Unité
BANCOUL5250	Dimensions : 700 x 1400 x H 850 mm	580,00

PÉNÉTROMÈTRE DE 0-14 kg/cm²

Réf.	Désignation	Unité
PENETROMETRE ST315	Appareil permettant de mesurer la fermeté de la terre. Dimensions : 145 x 72 x 25 mm. Poids : 250 g Livré dans un boîtier avec 5 embouts interchangeables. Ø embouts : 6,4 mm, 10 mm, 15 mm, 20 mm et 25 mm.	175,00
	NOTE : pour transformer une mesure de kg/cm ² en kg : multiplier par 1,8. Exemple : 3 kg/cm ² = 3 x 1,8 = 5,40 kg	



Kit pompe inox avec pistolet de coulage BVG-0,37 + SG-LS3



SG-LS2 Pistolet de coulage



SG-LS2 Pistolet de coulage



Pénétromètre

JARRES EN PORCELAINE ALUMINISÉE 92% POUR BROYEUR MG

Réf.	Désignation	Unité
JARALU1.5L	Modèle 1,5 litre Dim. ext : Ø 170 mm x H 240 mm Poids : 6,8 kg Pour 1 kg de matière	497,00
JARALU3L	Modèle 3 litres Dim. ext : Ø 210 mm x H 280 mm Poids : 10,5 kg Pour 2 kg de matière	602,00
JARALU5L	Modèle 5 litres Dim. ext : Ø 240 mm x H 350 mm Poids : 15,7 kg Pour 3,5 kg de matière	798,00
JARALU7L	Modèle 7 litres Dim. ext : Ø 240 mm x H 350 mm Poids : 15,7 kg Pour 4 kg de matière	995,00
JARALU10L	Modèle 10 litres Dim. ext : Ø 300 mm x H 400 mm Poids : 26 kg Pour 5 kg de matière	1290,00
JARALU15L	Modèle 15 litres Dim. ext : Ø 330 mm x H 450 mm Poids : 28 kg Pour 7 kg de matière	1380,00
JARALU20L	Modèle 20 litres Dim. ext : Ø 330 mm x H 450 mm Poids : 33 kg Pour 9 kg de matière	1684,00
	NOTE : Jarres livrées avec billes	



Jarre fermée



Jarre ouverte

BILLES EN ALUMINE 92%

Réf.	Désignation	Kg
BILALU18	Diamètre 18 mm	18,00
BILALU25	Diamètre 25 mm	19,00
BILALU30	Diamètre 30 mm	20,00
BILALU40	Diamètre 40 mm	21,00



BROYEUR À JARRE

Réf.	Désignation	Unité
BROYEUR MGS1P	Modèle 1 étage Broyeur pour jarre de 1,5 - 3 - 5 - 7 - 10 - 15 et 20 litres; Rouleaux (avec revêtement PVC) réglables suivant la taille des jarres. Jarre acceptable de 150 à 400 mm de diamètre. Vitesse de rotation 60 RPM. Puissance 0,55 kW en 400 V, 3 Ph. Horloge réglable de 0-12 heures.	3870,00
	Option variateur de vitesse 12 à 100 RPM pour MGS1P	620,00
BROYEUR MGS2P	Modèle 2 étages Broyeur pour jarre de 1,5 - 3 - 5 - 7 - 10 - 15 et 20 litres. Rouleaux (avec revêtement PVC) réglables suivant la taille des jarres. Jarre acceptable de 150 à 400 mm de diamètre. Vitesse de rotation 60 RPM. Puissance 0,55 kW en 400 V, 3 Ph. Horloge réglable de 0-12 heures. Encombrement : larg 1450 x prof 760 x haut 1200 mm.	4750,00
	Option variateur de vitesse 12 à 100 RPM pour MGS2P	620,00
BROYEUR MGS25S01	Modèle basculant, 1 jarre de 25 litres 92% alumine. Vitesse de rotation réglable de 12 à 100 RPM. Puissance 0,75 kW en 220 V, 1 Ph. Horloge réglable de 0-12 heures (autre réglage sur demande) Encombrement : larg 1400 x prof 780 x haut 1300 mm. Avec charge de billes Ø 25 + Ø 30 + Ø 40 mm (en poids 7 + 7 + 7 kg). Poids total : 250 kg.	9890,00
BROYEUR MGS60S01	Modèle basculant, 1 jarre de 60 litres 92% alumine. Vitesse de rotation réglable de 0 à 120 RPM. Puissance 0,75 kW en 220 V, 1 Ph. (option 380 V triphasé) Horloge réglable de 0-12 heures (autre réglage sur demande) Encombrement : larg 1500 x prof 980 x haut 1500 mm. Pour une capacité de broyage de 5 à 30 kg de matière sèche. Charge de billes incluse. Poids total : 320 kg.	14 884,00

Billes livrées avec les jarres (billes en alumine)



Broyeur simple étage MGS1P



Broyeur 2 étages MGS2P ouvert et fermé



Broyeur avec jarre de 25 litres en différentes positions MGS25S01





Intervention sur tout matériel céramique, toutes marques.

Mise en route
Fabrication et changement de résistances
Changement de sonde
Changement de régulation
Programmation des régulations
Réfection de l'isolation des fours
Entretien et remise en état des cabines d'émaillage

Taux horaire de base : 80 € / heure HT + frais de déplacement

Devis sur simple demande à ceramic@solargil.com



LES FOURS ÉLECTRIQUES

FOUR À ENFOURNEMENT VERTICAL TOUT BRIQUES CE SÉRIE KEOS - 1320°C

Double isolation : briques réfractaires 76 mm + 25 mm de fibre bio-soluble entre la brique et l'inox.

Carcasse en inox, avec poignées pour soulèvement. Four livré avec ses pieds équipés de 3 roulettes et plaque de sole réfractaire. Protéger votre four de préférence avec un disjoncteur différentiel de 300 mA.

Le four KEOS est équipé de la régulation électronique ATR-902 débrochable, avec mise en route différée, 15 courbes programmables de 20 segments chacune.

Affichage constant de la température et du programme, remise en route automatique en cas de coupure de courant, et contrôl des résistances.

Coupure d'alimentation électrique si dépassement de la température ou ouverture de la porte.

Thermocouples type "S" 1400°C.

Réf.	Désignation	Unité
KEOS 160S	Capacité 160 litres. Régulation ATR-902 incluse Puissance 9 kW en 400 V 16 A Poids brut : 150 kg (en option 230 V 40 A) Dimensions int. : Ø 600 mm x H 575 mm Dimensions ext. Ø mini 810 mm maxi 1000 mm x H 840 mm	2990,00
PLAQ500	Plaque réfractaire ronde (8 kg) Ø 560 x 17 mm	45,00
KITENFKEOS160L	KIT ENFOURNEMENT (42 kg) avec 3 plaques (1 est coupée en 2) + 18 piliers encastrables + 3 piliers H 100 mm + 3 piliers H 300 mm	201,00
KEOS 91S	Capacité 91 litres. Régulation ATR-902 incluse Puissance 7 kW en 230 V 32 A Poids brut : 85 kg (en option 380 V 14 A) Dimensions int. : Ø 450 mm x H 575 mm Dimensions ext. Ø mini 655 mm maxi 830 mm x H 840 mm	2450,00
PLAREF600	Plaque réfractaire ronde (3,7 kg) Ø 394 x 13 mm	22,00
KITENFKEOS91S	KIT ENFOURNEMENT (20 kg) avec 3 plaques (1 est coupée en 2) + 18 piliers encastrables + 3 piliers H 100 mm	130,00



KEOS 160S Vue de dessus



KEOS 160S Vue intérieure



KEOS 160S

FOUR ÉLECTRIQUE À ENFOURNEMENT FRONTAL TOUT INOX SÉRIE HELIOS 110 LITRES - 1300°C CE

3 faces chauffantes. Double isolation pour économie d'énergie.

Revêtement briques réfractaires JM 26. 1430°C. 76 mm + 25 mm de Board 1260°C + 25 mm de silicatte = 126 mm d'isolation.

Construction des fours avec des briques rainurées NON cimentées, pour éviter tout risque de fissure.

Carcasse en inox de 2 mm d'épaisseur. Trappe de refroidissement situé en bas du four.

Four livré sur pieds (démontables) avec sa plaque de sole.

Protéger votre four de préférence avec un disjoncteur différentiel de 300 mA.

Équipé de la nouvelle régulation électronique ATR-902 débrochable avec : mise en route différée, 15 courbes programmables avec 20 segments chacune.

Affichage constant de la température et du programme, remise en route automatique en cas de coupure de courant, et contrôle des résistances. Coupure de sécurité à l'ouverture de la porte. Thermocouples type "S" 1400°C.

Réf.	Désignation	Unité
HELIOS1100	HELIOS-INOX 110 litres avec régulation et pieds inclus Puissance 7 kW en 230 V 32 A (en option 380 V 14 A) Poids : 220 kg environ Dimensions int. : L 450 x H 550 x P 450 mm Dimensions ext. L 755 x H 1600 x P 815 mm (sans la porte P 695 mm) Avec régulation à microprocesseur ATR-902 et contrôleur des résistances.	3792,00
PLAREF25	Plaque d'enfournement 400 x 400 x 17 mm	35,00
KITENFHELIOS110L	KIT ENFOURNEMENT (20 kg) avec 3 plaques (1 est coupée en 2) + 18 piliers encastrables + 3 piliers H 100 mm + 3 piliers H 300 mm	155,00



Trappe d'aération



HELIOS 110S Vue intérieure



HELIOS 110 LITRES

FOUR À ENFOURNEMENT VERTICAL TOUT BRIQUES CE SÉRIE PLUTON - 1320°C

Isolation intérieure briques + fibre contre la paroi inox. Double isolation : briques réfractaires 70 mm + 20 mm de Board entre la brique et l'inox. Carcasse en inox, avec poignées pour soulèvement et orifice dans le couvercle pour évacuer la vapeur d'eau. Notre gamme de four PLUTON est équipée de la régulation électronique ATR-902 débrochable, avec mise en route différée, 15 courbes programmables de 20 segments chacune. Affichage constant de la température et du programme, remise en route automatique en cas de coupure de courant, et contrôle des résistances. Système de sécurité par coupure d'alimentation électrique en cas de dépassement de la température maxi. Four livré avec la plaque de sole, et pieds équipés de 4 roulettes sauf modèle OS. Protéger votre four de préférence avec un disjoncteur de 300 mA. Thermocouples type "S" 1400° C.

Réf.	Désignation	Unité
PLUTON 6S	Capacité 200 litres. Régulation ATR-902 incluse Puissance 10 kW en 400 V 19 A Poids brut : 165 kg (en option 230 V 46 A) Dimensions int. : Ø 620 mm x H 690 mm Dimensions ext. Ø 800 mm x H 815 mm	3300,00
PLAQ500	Plaque réfractaire ronde (8 kg) Ø 560 x 17 mm	45,00
KITENFPLU6S	KIT ENFOURNEMENT : 3 plaques (1 coupée en 2) + 18 piliers encastrables + 3 piliers H 100 mm + 3 piliers H 300 mm	186,00
PLUTON 5S	Capacité 160 litres. Régulation ATR-902 incluse Puissance 9 kW en 400 V 16 A Poids brut : 145 kg (en option 230 V 40 A) Dimensions int. : Ø 620 mm x H 575 mm Dimensions ext. Ø 800 mm x H 705 mm	3037,00
PLAQ500	Plaque réfractaire ronde (8 kg) Ø 560 x 17 mm	45,00
PLUTON5SR	Même modèle Hauteur intérieure de 687 mm (207 litres)	3378,00
KITENFPLU5S	KIT ENFOURNEMENT : 3 plaques (1 coupée en 2) + 18 piliers encastrables + 3 piliers H 100 mm + 3 piliers H 300 mm	186,00
PLUTON 4S	Capacité 91 litres. Régulation ATR-902 incluse Puissance 7 kW en 230 V 32 A Poids brut : 80 kg Dimensions int. : Ø 450 mm x H 610 mm Dimensions ext. Ø 610 mm x H 740 mm	2483,00
PLAREF600	Plaque réfractaire ronde (3,7 kg) Ø 394 x 13 mm	22,00
PLUTON4SR	Même modèle Hauteur intérieure de 722 mm (115 litres)	2750,00
KITENFPLU4S	KIT ENFOURNEMENT : 3 plaques (1 coupée en 2) + 18 piliers encastrables + 3 piliers H 100 mm	101,00
PLUTON 3S	Capacité 76 litres. Régulation ATR-902 incluse Puissance 6 kW en 230 V 30 A Poids brut : 75 kg Dimensions int. : Ø 450 mm x H 500 mm Dimensions ext. Ø 610 mm x H 630 mm	2190,00
PLAREF600	Plaque réfractaire ronde (3,7 kg) Ø 394 x 13 mm	21,00
PLUTON3SR	Même modèle Hauteur intérieure de 612 mm (91 litres)	2494,00
KITENFPLU3S	KIT ENFOURNEMENT : 3 plaques (1 coupée en 2) + 18 piliers encastrables + 3 piliers H 100 mm	101,00
PLUTON 2S	Capacité 60 litres. Régulation ATR-902 incluse Puissance 5 kW en 230 V 23 A Poids brut : 50 kg Dimensions int. : Ø 380 mm x H 500 mm Dimensions ext. Ø 530 mm x H 630 mm (+ 200 mm avec les pieds)	2120,00
PLAREF3530	Plaque réfractaire ronde (3 kg) Ø 350 x 12 mm	16,50
PLUTON2SR	Même modèle Hauteur intérieure de 612 mm (69 litres)	2590,00
KITENFPLU2S	KIT ENFOURNEMENT : 3 plaques (1 coupée en 2) + 18 piliers encastrables	89,00



PLUTON 6S avec réhausse (hauteur intérieure 802 mm)



Détail régulation ATR-902

FOUR À ENFOURNEMENT VERTICAL TOUT BRIQUES CE SÉRIE PLUTON - 1320°C (suite)

Réf.	Désignation	Unité
PLUTON 1S	Capacité 45 litres. Régulation ATR-902 incluse Puissance 4 kW en 230 V 18 A Poids brut : 50 kg Dimensions int. : Ø 380 mm x H 400 mm Dimensions ext. Ø 530 mm x H 530 mm	1850,00
PLAREF3530	Plaque réfractaire ronde (3 kg) Ø 350 x 12 mm	16,50
PLUTON1SR	Même modèle Hauteur intérieure de 512 mm (58 L)	2129,00
KITENFPLU1S	KIT ENFOURNEMENT : 3 plaques (1 coupée en 2) + 18 piliers encastrables	89,00
PLUTON 0S	Capacité 23 litres. Régulation ATR-902 incluse Puissance 2,3 kW en 230 V 10 A Poids brut : 40 kg Dimensions int. : Ø 330 mm x H 270 mm Dimensions ext. Ø 480 mm x H 490 mm	1595,00
PLAREF300	Plaque réfractaire ronde (2,1 kg) Ø 305 x 12 mm	12,30
	Le Pluton 0S a des pieds fixes et sans roulettes	
	KIT ENFOURNEMENT : 3 plaques (1 coupée en 2) + 18 piliers encastrables	89,00
	Options :	
	Augmentation de la puissance pour forte charge (ex. gazette + carreaux)	Sur demande
PASS230400	Passage de 230 V en 400 V	190,00
PASS400230	Passage de 400 V en 230 V	280,00

NOTE :

Puissance de 9 kW en 230 V = 40 A
Puissance de 10 kW en 230 V = 46 A
Nous préconisons l'installation par votre électricien
d'un disjoncteur différentiel de 300 mA

PIÈCES DE RECHANGE :

REGULATR902	Régulation de rechange	333,00
PRISEFEM8	Prise femelle de rechange 8 pôles pour ATR-902 (fixation sur le four)	33,00
RESPLU6S	Jeu de 6 résistances de rechange pour four PLUTON 6S	407,00
RESPLU5S	Jeu de 5 résistances de rechange pour four PLUTON 5S	359,00
RESPLU4S	Jeu de 5 résistances de rechange pour four PLUTON 4S	301,00
RESPLU3S	Jeu de 4 résistances de rechange pour four PLUTON 3S	308,00
RESPLU2S	Jeu de 4 résistances de rechange pour four PLUTON 2S	239,00
RESPLU1S	Jeu de 3 résistances de rechange pour four PLUTON 1S	219,00
RESPLU0S	Jeu de 2 résistances de rechange pour four PLUTON 0S	180,00

Garantie des fours : 2 ans, date de livraison, hors pièces d'usure.

N'entrent pas dans la garantie :

- les casses, détériorations résultant d'une mauvaise utilisation de l'appareil et de toute erreur de manipulation ou de branchement
- les pièces d'usure (résistances, matériel d'enfournement)

CALCUL DU COÛT D'UNE CUISSON :

Vérifier sur votre facture, le prix du kW/h.

Multipliez le prix du kW/h (0,14 € HT) par la puissance de votre four
(par exemple 6 kW pour le PLUTON 3S)

$0,14 \times 6 = 0,84$ € HT multiplié par le nombre d'heures de cuisson :

exemple 8 h, soit : $0,84 \times 8 = 6,72$ € HT = coût de la cuisson.



Four PLUTON OS



Kit d'enfournement PLUTON
1 - 2 - 3 et 4S

Vue intérieure du PLUTON 3S



PLUTON 6S de 200 litres



Kit d'enfournement
PLUTON 5S et 6S

PLUTON 1S avec réhausse



Four PLUTON 3S



Four PLUTON 3S
avec anneau



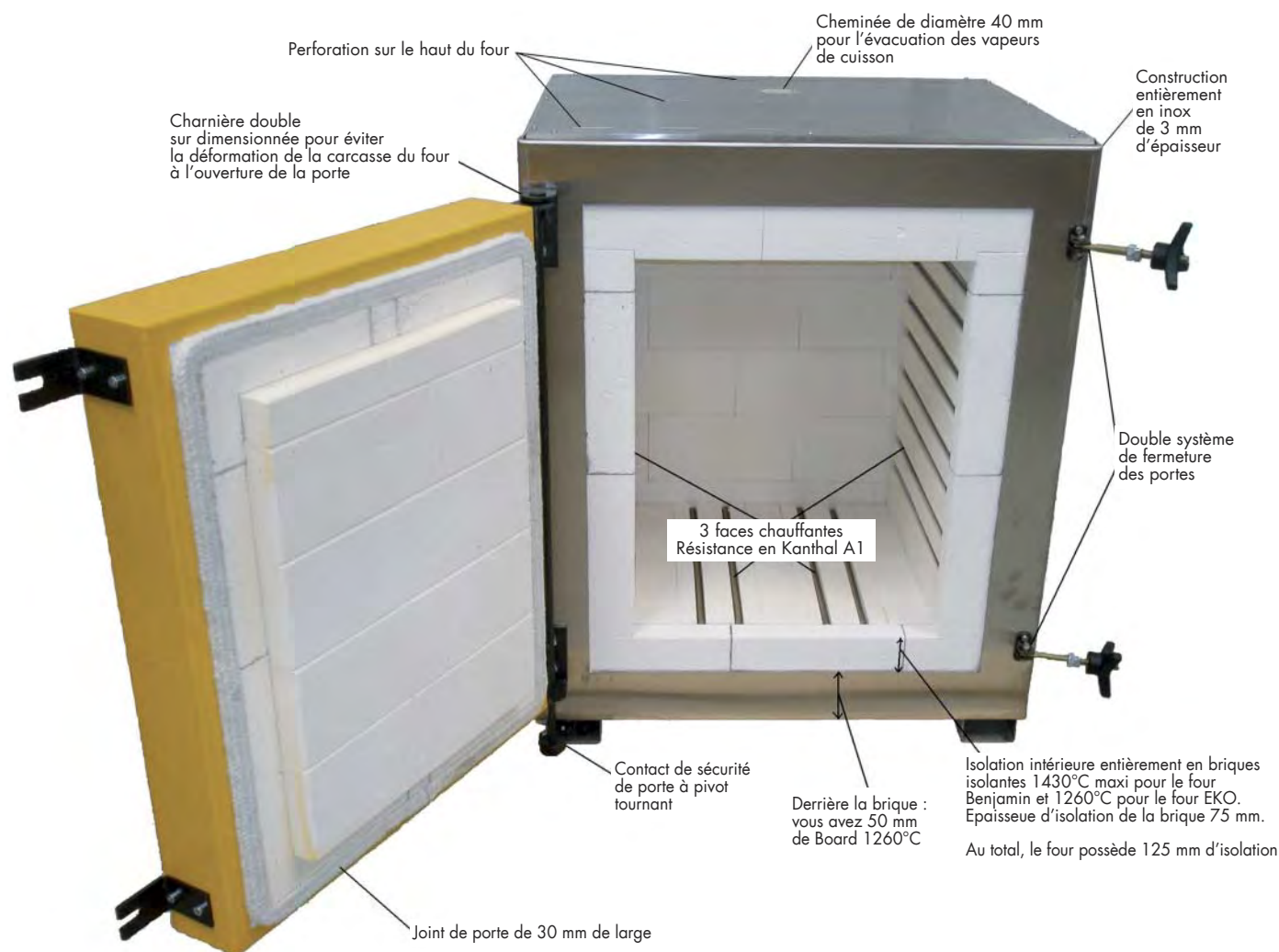

FOUR ÉLECTRIQUE FRONTAL TOUT INOX SÉRIE EKO - 1100°C CE

3 faces chauffantes. Double isolation inox pour économies d'énergie

Revêtement briques réfractaires JM 23 1260° C 60 mm + 40 mm de Board 1260° C = 100 mm d'isolation.

Construction des fours avec des briques rainurées NON cimentées, pour éviter tout risque de fissure. La carcasse du haut du four est aérée pour éviter toute corrosion. Équipé de la nouvelle régulation électronique ATR-902 débrochable avec : mise en route différée, 15 courbes programmables avec 20 segments chacune.

Affichage constant de la température, remise en route automatique en cas de coupure de courant.

Système de sécurité par coupure d'alimentation en cas de dépassement de la température maxi.

Thermocouple type "K" 1200° C maxi. Coupure de sécurité à l'ouverture de la porte.

Four livré avec sa plaque de sole.

Protéger votre four de préférence avec un disjoncteur différentiel de 300 mA.

Réf.	Désignation	Unité
EKO110L	EKO-INOX capacité 110 litres 3 faces chauffantes Puissance 6 kW, 27 A en 230 V - Poids 190 kg Dimensions int. : L 450 x H 530 x P 450 mm Dimensions ext. L 820 x H 915 x P 830 mm (sans la porte P 750 mm) Régulation à microprocesseur ATR-902	3480,00
PLAQEKO110	Plaque réfractaire 430 x 430 x 13 mm	35,00
KITENFEKO110	KIT ENFOURNEMENT (avec 3 piliers H 300 mm en plus). Poids du kit : 18 kg	131,00

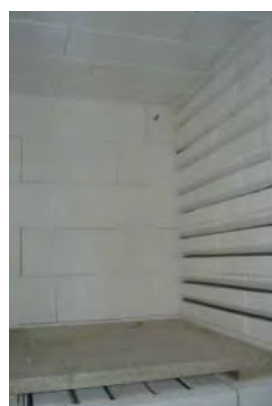

EKO110 - vue intérieure (détail)



Régulation ATR-902

FOUR ÉLECTRIQUE FRONTAL TOUT INOX SÉRIE EKO - 1100°C (suite)

Réf.	Désignation	Unité
EKO75L	EKO-INOX capacité 75 litres 3 faces chauffantes Puissance 5 kW, 21 A en 230 V - Poids brut 160 kg Dimensions int. : L 400 x H 460 x P 410 mm Dimensions ext. L 750 x H 820 x P 840 mm (sans la porte P 680 mm) Régulation à microprocesseur ATR-902	3135,00
PLAQEKO75	Plaque réfractaire 400 x 370 x 13 mm	25,00
KITENFEKO75	KIT ENFOURNEMENT (avec 3 piliers H 300 mm en plus). Poids du kit : 15 kg	111,00
Options :		
TABFOUR	Table métallique renforcée avec étagère	350,00
TABRFOUR	Table métallique renforcée avec roues (2 sont avec frein) avec étagère	380,00
HOTTEGAL	Hotte galvanisée pour sortie des fumées et vapeurs de cuisson Ø 100 mm (à placer au-dessus du four) Idéal pour un raccordement à l'extérieur par tubage. Modèle conique 200 mm à la base avec 3 pattes de 100 mm et hauteur totale 320 mm	190,00



Table métallique TABFOUR

AUTRES OPTIONS :		
REGULATR902	Régulation de rechange	335,00
PRISEFEM8	Prise femelle de rechange 8 pôles pour ATR-902 (fixation sur le four)	33,00

Toujours joindre le N° de série de votre four à la commande de vos résistances

RESISEKO110	Jeu de 3 résistances de rechange pour four EKO-110	345,00
RESISEKO75	Jeu de 2 résistances de rechange pour four EKO-75	270,00
RESISEKO51	Jeu de 2 résistances de rechange pour four EKO-51	242,00
	Jeu de 13 résistances de rechange pour EKO-150 (année 2002/2007)	510,00
	Jeu de 2 résistances de rechange pour EKO-40 (année 1995/2007)	200,00
PASS230400	Modification de la tension du four de 230 V en 400 V	189,00
PASS400230	Modification de la tension du four de 400 V en 230 V	280,00



Hotte galvanisée HOTTEGAL



Four EKO inox fermé



Four EKO inox ouvert

FOUR ÉLECTRIQUE ENFOURNEMENT FRONTAL TOUT INOX CE Série BENJAMIN - 1300°C

3 faces chauffantes. Double isolation pour économies d'énergie.

Régulation électronique ATR-902 incluse. Revêtement briques réfractaires JM 26 1430° C 60 mm +90 mm de Board 1260° C = 150 mm d'isolation. Construction des fours avec des briques rainurées NON cimentées, pour éviter tout risque de fissure. Le four est entièrement construit en inox de 2 mm d'épaisseur. La carcasse du haut du four est aérée pour éviter toute corrosion. Équipé de la nouvelle régulation électronique ATR-902 débrochable avec : mise en route différée, 15 courbes programmables avec 20 segments chacune.

Affichage constant de la température, remise en route automatique en cas de coupure de courant.

Système de sécurité par coupure d'alimentation en cas de dépassement de la température maxi.

Thermocouple type "S" 1400° C maxi. Coupure de sécurité à l'ouverture de la porte.

Four livré avec sa plaque de sole. Protéger votre four de préférence avec un disjoncteur différentiel de 300 mA.

Réf.	Désignation	Unité
BENJ110L	BENJAMIN - 5G-INOX 110 L avec régulation incluse Puissance 7 kW, 32 A en 230 V Dimensions int. : L 450 x H 550 x P 450 mm Dimensions ext. L 820 x H 915 x P 830 mm (sans la porte P. 750 mm) - Poids : 200 kg environ Avec régulation à microprocesseur ATR-902	3777,00
PLAREF25	Plaque d'enfournement 400 x 400 x 17 mm	36,00
KITENFBENJ5G	KIT ENFOURNEMENT : 3 plaques + 18 piliers encastrables + 3 piliers H 100 mm + 3 piliers H 300 mm	161,00
BENJ75L	BENJAMIN - 4G-INOX 75 L avec régulation incluse Puissance 6 kW, 27 A en 230 V Dimensions int. : L 400 x H 460 x P 410 mm Dimensions ext. L 750 x H 820 x P 840 mm (sans la porte P. 680 mm) - Poids : 170 kg environ Avec régulation à microprocesseur ATR-902	3330,00
PLAQBENJ3G	Plaque d'enfournement 400 x 370 x 13 mm	25,00
KITENFBENJ4G	KIT ENFOURNEMENT : 3 plaques + 18 piliers encastrables + 3 piliers H 100 mm	131,00
BENJ51L	BENJAMIN - 3G-INOX 51 L avec régulation incluse Puissance 4,2 kW, 19 A en 230 V Dimensions int. : L 330 x H 460 x P 340 mm Dimensions ext. L 650 x H 755 x P 670 mm (sans la porte P. 625 mm) - Poids : 90 kg environ Avec régulation à microprocesseur ATR-902	2935,00
PLAREF35	Plaque d'enfournement 300 x 300 x 13 mm	19,00
KITENFBENJ3G	KIT ENFOURNEMENT : 3 plaques + 18 piliers encastrables + 3 piliers H 100 mm	105,00
BENJ34L	BENJAMIN - 2G-INOX 34 L avec régulation incluse Puissance 3 kW, 14 A en 230 V Dimensions int. : L 330 x H 345 x P 300 mm Dimensions ext. L 650 x H 640 x P 640 mm (sans la porte P. 585 mm) - Poids : 63 kg environ Avec régulation à microprocesseur ATR-902	2560,00
PLAQBENJ2G	Plaque d'enfournement 300 x 280 x 13 mm	19,00
KITENFBENJ2G	KIT ENFOURNEMENT : 3 plaques + 18 piliers encastrables + 3 piliers H 100 mm	105,00
BENJ11L	BENJAMIN - 1G-INOX 11 L avec régulation incluse Puissance 2,2 kW, 10 A en 230 V Dimensions int. : L 210 x H 230 x P 230 mm Dimensions ext. L 530 x H 530 x P 560 mm (sans la porte P. 480 mm) - Poids : 40 kg environ Avec régulation à microprocesseur ATR-902	2108,00
PLAQBENJ1G	Plaque d'enfournement 200 x 200 x 13 mm	16,00



Four BENJAMIN inox



Four BENJAMIN inox 75 litres ouvert



Table avec option roulettes TABRFOUR

FOUR ÉLECTRIQUE ENFOURNEMENT FRONTAL TOUT INOX Série BENJAMIN - 1300°C (suite)

Réf.	Désignation	Unité
EN OPTION :		
HOTTEGAL	Hotte inox pour sortie des fumées et vapeurs de cuisson Ø 100 mm (à placer au-dessus du four) Idéal pour un raccordement à l'extérieur par tubage. Modèle conique 200 mm à la base avec 3 pattes de 100 mm et hauteur totale de 320 mm.	200,00
TABFOUR	Table métallique renforcée avec étagère	360,00
TABRFOUR	Table métallique renforcée avec roues (2 sont avec frein) avec étagère.	390,00
AUTRES OPTIONS :		
REGULATR902	Régulation de recharge	350,00
PRISEFEM8	Prise femelle de recharge 8 pôles pour ATR-902 (fixation sur le four)	36,00
<i>Toujours joindre le N° de série de votre four à la commande de vos résistances</i>		
	Jeu de 13 résistances de recharge pour four BENJAMIN - 6G (2002/2007)	560,00
RESISBENJ5	Jeu de 3 résistances de recharge pour four BENJAMIN - 5G	480,00
RESISBENJ4G	Jeu de 3 résistances de recharge pour four BENJAMIN - 4G	390,00
RESISBENJ3G2	Jeu de 2 résistances de recharge pour four BENJAMIN - 3G, 2 faces chauffantes	320,00
RESISBENJ3G3	Jeu de 2 résistances de recharge pour four BENJAMIN - 3G, 3 faces chauffantes (à partir de 2008)	350,00
RESISBENJ2G2	Jeu de 2 résistances de recharge pour four BENJAMIN - 2G, 2 faces chauffantes	215,00
RESISBENJ2G3	Jeu de 2 résistances de recharge pour four BENJAMIN - 2G, 3 faces chauffantes (à partir de 2008)	230,00
RESISBENJ1G2	Jeu de 2 résistances de recharge pour four BENJAMIN - 1G, 2 faces chauffantes	175,00
RESISBENJ1G3	Jeu de 2 résistances de recharge pour four BENJAMIN - 1G, 3 faces chauffantes (à partir de 2008)	195,00
OPTION :		
Vous êtes en début ou en fin de réseau EDF, l'alimentation du courant peut varier entre 190 et 255 Volts. Nous pouvons vous proposer des résistances ajustées à votre voltage.		
PASS230400	Modification de la tension du four de 230 V en 400 V	195,00
PASS400230	Modification de la tension du four de 400 V en 230 V	280,00



Régulation ATR-902



Four BENJAMIN inox ouvert



Kit d'enfournement BENJAMIN 2 - 3 et 4G



Table avec option roulettes TABRFOUR

CALCUL DU COÛT D'UNE CUISSON :

Vérifier sur votre facture, le prix du kW/h.

Multipliez le prix du kW/h (0,14 € HT) par la puissance de votre four (par exemple 6 kW pour le BENJAMIN - 4G)

$0,14 \times 6 = 0,84$ € HT multiplié par le nombre d'heures de cuisson : exemple 8 h, soit : $0,84 \times 8 = 6,72$ € HT = coût de la cuisson.

FOUR ÉLECTRIQUE ENFOURNEMENT FRONTAL Série SBM - 1100°C

Régulation électronique ATR-902 incluse. Double isolation. Pieds démontables. **CE**

Revêtement briques réfractaires JM 23 1260° C 60 mm + 85 mm de Board 1260° C = 145 mm d'isolation. Construction des fours avec des briques rainurées NON cimentées, pour éviter tout risque de fissure. 3 faces chauffantes, résistance en Kanthal A1. Structure métallique du four renforcée. La carcasse du haut du four est aérée pour éviter toute corrosion. Trappe d'entrée d'air réglable sous la sole pour un refroidissement rapide. Équipé de la nouvelle régulation électronique ATR-902 débrochable avec : mise en route différée, 15 courbes programmables avec 20 segments chacune. Affichage constant de la température, remise en route automatique en cas de coupure de courant. Système de sécurité par coupure d'alimentation en cas de dépassement de la température maxi. Thermocouple type "K" 1200° C. Four livré avec 1 plaque de sole et ses pieds démontables. Protéger votre four de préférence avec un disjoncteur différentiel de 300 mA. 3 plaques (1 est coupée en 2) + 18 piliers encastrables + 3 piliers H 100 mm + 3 piliers H 300 mm.

Réf.	Désignation	Unité
SBM K400 400 L	Puissance 15 KW en 400 V 22 A. Poids : 530 kg Dimensions int. L 600 x H 850 x P 790 mm Dimensions ext. L 940 x H 1720 x P 1280 mm (H sans les pieds = 1250 mm). H avec pieds maxi : 1850 mm. Régulation à microprocesseur ATR-902	7890,00
PLAQSBM550X700	Plaque réfractaire 550 x 700 x 20 mm	113,00
KITENFSBMK400	KIT ENFOURNEMENT (54 kg) avec 3 plaques (1 est coupée en 2) + 18 piliers encastrables + 3 piliers H 100 mm + 3 piliers H 300 mm	374,00
SBM K300 300 L	Puissance 13 KW en 400 V - 20 A. Poids : 480 kg Dimensions int. L 600 x H 720 x P 690 mm Dimensions ext. L 925 x H 1120 x P 1100 mm (H avec les pieds + 560 mm). H avec pieds maxi : 1800 mm. Régulation à microprocesseur ATR-902	6285,00
PLAQSBM500X600	Plaque réfractaire 500 x 600 x 20 mm	69,00
KITENFSBMK300	KIT ENFOURNEMENT (41 kg) avec 3 plaques (1 est coupée en 2) + 18 piliers encastrables + 3 piliers H 100 mm + 3 piliers H 300 mm	255,15
SBM K200 200 L	Puissance 10,5 KW en 400 V - 16 A. Poids : 430 kg (option 230 V) Dimensions int. L 500 x H 700 x P 575 mm Dimensions ext. L 840 x H 1100 x P 1100 mm (H avec les pieds + 560 mm). H avec pieds maxi : 1750 mm. Régulation à microprocesseur ATR-902	5350,00
PLAQSBM450X500	Plaque réfractaire 450 x 500 x 20 mm	49,00
KITENFSBMK200	KIT ENFOURNEMENT (38 kg) avec 3 plaques (1 est coupée en 2) + 18 piliers encastrables + 3 piliers H 100 mm + 3 piliers H 300 mm	202,00
SBM K150 150 L	Puissance 8 KW en 400 V - 13 A. Poids : 380 kg (option 230 V) Dimensions int. L 500 x H 550 x P 550 mm Dimensions ext. L 870 x H 980 x P 1050 mm (H avec les pieds + 660 mm). H avec pieds maxi : 1640 mm. Régulation à microprocesseur ATR-902	4980,00
PLAQSBM450X500X13	Plaque réfractaire 450 x 500 x 13 mm	42,00
KITENFSBMK150	KIT ENFOURNEMENT (28 kg) avec 3 plaques (1 est coupée en 2) + 18 piliers encastrables + 3 piliers H 100 mm + 3 piliers H 300 mm	183,00

AUTRES OPTIONS		
REGULATR902	RÉGULATION DE RECHANGE	333,00
PRISEFEM8	Prise femelle de rechange 8 pôles pour ATR-902 (fixation sur le four)	33,00
RESSBMK400	Jeu de résistances de rechange pour four SBM-K400 de 400 L	760,00
RESSBMK300	Jeu de 6 résistances de rechange pour four SBM-K300 de 300 L	694,00
RESSBMK200	Jeu de 15 résistances de rechange pour four SBM-K200 de 200 L	568,00
RESSBMK150	Jeu de 13 résistances de rechange pour four SBM-K150 de 150 L	603,00
	230 V monophasé (sauf SBM-K300 de 300L)	345,00
HOTTEGAL	Hotte inox pour sortie des fumées et vapeurs de cuisson Ø 100 mm (à placer au-dessus du four)	150,00
SUP701	Cheminée 100 mm automatique et programmable avec régulation ATR-621	940,00

Construction du four entièrement en inox + 20 %



Four SBM fermé



Régulation ATR-902

FOUR ÉLECTRIQUE ENFOURNEMENT FRONTAL Série SBM - 1300°C

Revêtement briques réfractaires JM 26 1430° C 60 mm + 85 mm de Board 1260° C = 145 mm d'isolation. **CE**
Construction des fours avec des briques rainurées NON cimentées, pour éviter tout risque de fissure. Équipé de la nouvelle régulation électronique ATR-902 débrouillable avec : mise en route différée, 15 courbes programmables avec 20 segments chacune. Affichage constant de la température, remise en route automatique en cas de coupure de courant. Système de sécurité par coupure d'alimentation en cas de dépassement de la température maxi. Thermocouple type "S" 1400° C. 3 faces chauffantes, résistance en Kanthal A1. Coupure de sécurité à l'ouverture de la porte. Structure métallique du four renforcée. La carcasse du haut du four est aérée pour éviter toute corrosion. Trappe d'entrée d'air réglable sous la sole pour un refroidissement rapide. Four livré avec 1 plaque de sole et ses pieds démontables. Protéger votre four de préférence avec un disjoncteur différentiel de 300 mA.

Réf.	Désignation	Unité
SBM S400 400L	Puissance 17 kW en 400 V 25 A. Poids 550 kg Dimensions int. L 600 x H 850 x P 790 mm Dimensions ext. L 940 x H 1720 x P 1280 mm (H sans les pieds : 1250 mm). H avec pieds maxi : 1850 mm. Régulation à microprocesseur ATR-902	8437,00
PLAQSBM550X700	Plaque réfractaire 500 x 700 x 20 mm	113,00
KITENFSBMS400	KIT ENFOURNEMENT (54 kg) avec 3 plaques (1 est coupée en 2) + 18 piliers encastrables + 3 piliers H 100 mm + 3 piliers H 300 mm	374,00
SBM S300 300L	Puissance 15 kW en 400 V 24 A. Poids 500 kg Dimensions int. L 600 x H 720 x P 690 mm Dimensions ext. L 925 x H 1120 x P 1100 mm Hauteur avec pieds maxi : 1845 mm. Régulation à microprocesseur ATR-902	6560,00
PLAQSBM500X600	Plaque réfractaire 500 x 600 x 20 mm	69,00
KITENFSBMS300	KIT ENFOURNEMENT (41 kg) avec 3 plaques (1 est coupée en 2) + 18 piliers encastrables + 3 piliers H 100 mm + 3 piliers H 300 mm	255,15
SBM S200 200 L	Puissance 12 kW en 400 V 19 A Poids : 450 kg (option 230 V) Dimensions int. L 500 x H 700 x P 575 mm Dimensions ext. L 825 x H 1100 x P 1100 mm (H avec les pieds + 560 mm) Hauteur avec pieds maxi : 1800 mm. Régulation à microprocesseur ATR-902	5570,00
PLAQSBM450X500	Plaque réfractaire 450 x 500 x 20 mm	49,00
KITENFSBMS200	KIT ENFOURNEMENT (38 kg) avec 3 plaques (1 est coupée en 2) + 18 piliers encastrables + 3 piliers H 100 mm + 3 piliers H 300 mm	202,00
SBM S150 150L	Puissance 9 kW en 400 V 15 A Poids : 395 kg (option 230 V) Dimensions int. L 500 x H 550 x P 550 mm Dimensions ext. L 870 x H 980 x P 1050 mm (H avec les pieds + 660 mm) Hauteur avec pieds maxi : 1640 mm env. Régulation à microprocesseur ATR-902	5150,00
PLAQSBM450X500X13	Plaque réfractaire 450 x 500 x 15 mm	42,00
KITENFSBMS150	KIT ENFOURNEMENT (28 kg) avec 3 plaques (1 est coupée en 2) + 18 piliers encastrables + 3 piliers H 100 mm + 3 piliers H 300 mm	183,00
AUTRES OPTIONS		
REGULATR902	RÉGULATION DE RECHANGE	340,00
PRISEFEM8	Prise femelle de rechange 8 pôles pour ATR-902 (fixation sur le four)	35,00
RESSBMS400	Jeu de résistances de rechange pour four SBM-S400	820,00
RESSBMS300	Jeu de 6 résistances de rechange pour four SBM-S300	720,00
RESSBMS200	Jeu de 15 résistances de rechange pour four SBM-S200	650,00
HOTTEGAL	Hotte inox pour sortie des fumées et vapeurs de cuisson Ø 100 mm (à placer au-dessus du four)	345,00
SUP701	Cheminée 100 mm automatique et programmable avec régulation ATR-621	180,00
		940,00



Four SBM ouvert



Trappe de refroidissement



Régulation ATR-902

Kit d'enfournement pour four SBM

Construction du four entièrement en inox + 20 %

FOUR ÉLECTRIQUE ENFOURNEMENT FRONTAL - 1300°C CE Série TSD construction en acier et TR construction en inox

Les fours TSD et TR sont d'un très bon rapport qualité/prix.

Revêtement en briques réfractaires JM 26 1430°C pour les parois, pour la voûte et le joint de porte, isolation en fibre 1430°C, 4 faces chauffantes 1300°C maxi.

Résistances en Kanthal A1 montées dans des gorges.

Construction des fours avec des briques rainurées cimentées. La gamme de fours TR et TSD est équipée de la régulation électronique ATR-902 débrochable avec : 15 courbes programmables avec 20 segments chacune et départ différé. Affichage constant de la température, remise en route automatique en cas de coupure de courant. Système de sécurité par coupure d'alimentation en cas de dépassement de la température maxi. Coupure électrique de sécurité à l'ouverture de la porte. Démarrage différé, temps et température programmables pour chaque segment, palier et température de cuisson réglables. Thermocouple type "S" 1400°C. Sur le haut du four vous avez une aération pour permettre la sortie des fumées et vapeur de cuisson Ø 50 mm. Four livré avec plaque(s) de sole et câble d'alimentation électrique de 2 mètres environ.

NOTE : Protéger votre four de préférence avec un disjoncteur différentiel de 300mA.

Réf.	Désignation	Unité
TR.600-INOX 600 L	Dimensions int. L 800 x P 800 x H 950 mm Dimensions ext. L 1250 x P 1170 x H 1800 mm Puissance 36 KW en 400 V. Poids 700 kg Modèle tout inox.	12520,00
PLAQHGRTI504S	4 plaques réfractaires de 400 x 400 x 17 mm chacune	142,00
TR.500-INOX 500 L	Dimensions int. L 700 x P 700 x H 1020 mm Dimensions ext. L 1150 x P 1010 x H 1760 mm Puissance 32 KW en 400 V. Poids 630 kg Modèle tout inox.	10820,00
PLAQHGRTI252S	4 plaques réfractaires de 350 x 350 x 17 mm chacune	142,00
TSD.400 400 L	Dimensions int. L 650 x P 650 x H 950 mm Dimensions ext. L 1100 x P 970 x H 1800 mm Puissance 25 KW en 400 V. Poids 580 kg Option construction tout inox + 20%	7804,00
PLAREF610	1 plaque réfractaire de 600 x 600 x 20 mm	69,00
TSD.300 300 L	Dimensions int. L 600 x P 600 x H 800 mm Dimensions ext. L 1050 x P 920 x H 1700 mm Puissance 19,8 KW en 400 V. Poids 530 kg Option construction tout inox + 20%	6720,00
PLAREF550	1 plaque réfractaire de 550 x 550 x 20 mm	69,00
TSD.250 SCULPTURE 250 L	Dimensions int. L 500 x P 500 x H 1000 mm Dimensions ext. L 960 x P 820 x H 1950 mm Puissance 15 KW en 400 V. Poids 500 kg Option construction tout inox + 20%	6372,00
PLAREF450	1 plaque réfractaire de 450 x 450 x 17 mm	44,00
TSD.200 200 L	Dimensions int. L 500 x P 500 x H 800 mm Dimensions ext. L 950 x P 820 x H 1700 mm Puissance 13,2 KW en 400 V. Poids 450 kg Option construction tout inox + 20%	5880,00
PLAREF450	1 plaque réfractaire de 450 x 450 x 17 mm	44,00
TSD.150 150 L	Dimensions int. L 500 x P 500 x H 580 mm Dimensions ext. L 950 x P 820 x H 1550 mm Puissance 9,9 KW en 400 V. Poids 380 kg Option construction tout inox + 20%	4995,00
PLAREF450	1 plaque réfractaire de 450 x 450 x 17 mm.	44,00
OPTIONS :		
	Résistances dans la sole : prix sur demande 230 V monophasé pour TSD.150 Construction du four tout inox + 20%	345,00



Four TR 500



Four série TSD-200



Intérieur du four TSD 150



Four TSD vue arrière

FOUR ÉLECTRIQUE ENFOURNEMENT FRONTAL - 1300°C Série RSH construction en acier

Les fours RSH sont d'un très bon rapport qualité/prix.

3 faces chauffantes jusqu'à 200 litres et 5 faces chauffantes de 300 à 1000 litres.

Revêtement entièrement en briques réfractaires JM 26 1430°C.

5 faces chauffantes 1300°C maxi, résistances en Kanthal A1 montées sur tubes pour les fours de 300 à 750 litres.

3 faces chauffantes 1300°C maxi, résistance en Kanthal A1 montées sur tubes pour les fours 150 et 200 litres.

Régulation électronique **ATR-902** débrochable avec : 15 courbes programmables avec 20 segments chacune et départ différé. Affichage constant de la température, remise en route automatique en cas de coupure de courant. Système de sécurité par coupure d'alimentation en cas de dépassement de la température maxi. Démarrage différé, temps et température programmables pour chaque segment, palier et température de cuisson réglables. Thermocouples type "S" 1400°C. Sur le haut du four vous avez une aération pour permettre la sortie des fumées et vapeurs de cuisson Ø 40 mm. Four livré avec plaque(s) de sole, câble d'alimentation électrique de 2 mètres env. et roulettes inclus.

NOTE : Protégez votre four de préférence avec un disjoncteur différentiel de 300 mA.

Réf.	Désignation	Unité
5 FACES CHAUFFANTES RÉISTANCES SUR TUBES		
RSH.1000 1000 L	Dimensions int. : L 1100 x H 1000 x P 900 mm Dimensions ext. L 1610 x H 2050 x P 1620 mm Puissance 57 kW en 400 V. Poids : 1350 kg	16892,00
PLAQLOT	4 plaques réfractaires de 500 x 450 x 15 mm chacune	168,00
RSH.750 750 L	Dimensions int. : L 900 x H 900 x P 900 mm Dimensions ext. L 1450 x H 1950 x P 1620 mm Puissance 45 kW en 400 V. Poids : 840 kg	13600,00
PLAQHGRTI504S	4 plaques réfractaires de 400 x 400 x 17 mm chacune	140,00
RSH.660 660 L	Dimensions int. : L 600 x H 1000 x P 1100 mm Dimensions ext. L 1210 x H 1900 x P 1760 mm Puissance 40 kW en 400 V. Poids : 720 kg	11948,00
PLAQLOT2	2 plaques réfractaires de 500 x 500 x 15 mm chacune	84,00
RSH.500 500 L	Dimensions int. : L 600 x H 900 x P 900 mm Dimensions ext. L 1150 x H 1760 x P 1010 mm Puissance 35 kW en 400 V. Poids : 630 kg	10610,00
PLAQLOT2A	2 plaques réfractaires de 500 x 420 x 15 mm chacune	84,00
RSH.400 400 L	Dimensions int. : L 700 x H 800 x P 700 mm Dimensions ext. L 1080 x H 1800 x P 1260 mm Puissance 30 kW en 400 V. Poids : 590 kg	9070,00
PLAREF610	1 plaque réfractaire de 600 x 600 x 20 mm	69,00
RSH.300 300 L	Dimensions int. : L 700 x H 600 x P 700 mm Dimensions ext. L 1080 x H 1800 x P 1260 mm Puissance 20 kW en 400 V. Poids : 550 kg	8023,00
PLAREF610	1 plaque réfractaire de 600 x 600 x 20 mm	69,00
3 FACES CHAUFFANTES RÉISTANCES SUR TUBES		
RSH.200 200 L	Dimensions int. : L 500 x H 800 x P 500 mm Dimensions ext. L 880 x H 1540 x P 740 mm Puissance 15 kW en 400 V Poids : 450 kg	5967,00
PLAREF450	1 plaque réfractaires de 450 x 450 x 17 mm	44,00
RSH.150 150 L	Dimensions int. : L 500 x H 600 x P 500 mm Dimensions ext. L 880 x H 1365 x P 920 mm Puissance 12 kW en 400 V (option 230 V monophasé). Poids : 350 kg	4990,00
PLAREF450	1 plaque réfractaire de 450 x 450 x 17 mm	44,00



RSH.200



RSH.400

FOUR ÉLECTRIQUE ENFOURNEMENT FRONTAL - 1320°C CE Série SBM-D5R Modèle ZETA

**FOUR SBM-D5R POUR ATELIERS ET ÉCOLES DE CÉRAMIQUE. 5 FACES CHAUFFANTES TOUT BRIQUES.
Régulation électronique ATR-902 incluse. Double isolation. Pieds démontables.**

Revêtement entièrement en briques réfractaires JM 26 1430°C 60 mm + 125 mm de Board 1260°C = 185 mm d'isolation. 5 faces chauffantes 1320°C maxi, résistances en Kanthal A1 montées sur tube en alumine (1500°C). Construction des fours avec des briques rainurées NON cimentées, pour éviter tout risque de fissure. Équipé de la nouvelle régulation électronique ATR-902 débrochable avec : mise en route différée, 15 courbes programmables avec 20 segments chacune. Affichage constant de la température, remise en route automatique en cas de coupure de courant. Système de sécurité par coupure d'alimentation en cas de dépassement de la température maxi. Coupure de sécurité à l'ouverture de la porte. Démarrage différé, montée en température programmables, palier et température de cuisson réglables. Thermocouple type "S" 1400°C. Trappe d'entrée d'air réglable sous la sole pour un refroidissement rapide. Structure métallique du four renforcée de 4 mm d'épaisseur. La carcasse du haut du four est aérée pour éviter toute corrosion. Four livré avec 1 plaque de sole et ses pieds démontables. Protéger votre four de préférence avec un disjoncteur différentiel de 300 mA.

Réf.	Désignation	Unité
SBM-S300 D5R	Dimensions int. L 510 x H 850 x P 700 mm Dimensions ext. L 860 x H 1700 x P 1000 mm Puissance 18 kW en 400 V - Poids 520 kg	8590,00
PLAQSBM500X600	Plaque réfractaire 600 x 500 x 20 mm	69,00
KITENFSBMS 300D5R	KIT ENFOURNEMENT (45 kg) avec 3 plaques (1 est coupée en 2) + 18 piliers encastrables + 3 piliers H 100 mm + 3 piliers H 300 mm	234,00
SBM-S200 D5R 200 L	Dimensions int. L 450 x H 700 x P 650 mm Dimensions ext. L 800 x H 1650 x P 950 mm Puissance 14 kW en 400 V - Poids 450 kg	7508,00
PLAQSBMZ500X430	Plaque réfractaire 600 x 430 x 15 mm	61,00
KITENFSBMS 200D5R	KIT ENFOURNEMENT (40 kg) avec 3 plaques (1 est coupée en 2) + 18 piliers encastrables + 3 piliers H 100 mm + 3 piliers H 300 mm	234,00
SBM-S150 D5R 150 L	Dimensions int. L 400 x H 700 x P 550 mm Dimensions ext. L 750 x H 1650 x P 850 mm Puissance 11 kW en 400 V (option 230 V) Poids 420 kg	6490,00
PLAQSBMZ400X500	Plaque réfractaire 400 x 500 x 15 mm	42,00
KITENFSBMS 150D5R	KIT ENFOURNEMENT (30 kg) avec 3 plaques (1 est coupée en 2) + 18 piliers encastrables + 3 piliers H 100 mm + 3 piliers H 300 mm	183,00
OPTIONS :		
HOTTEGAL	Hotte inox pour sortie des fumées et vapeurs de cuisson Ø 100 mm (à placer au-dessus du four) Ouverture de porte à gauche : sur demande	150,00
SUP701	Cheminée 100 mm automatique et programmable avec régulation ATR-621	940,00
AUTRES OPTIONS :		
REGULATR902	RÉGULATION DE RECHARGE	333,00
PRISEFEM8	Prise femelle de recharge 6 pôles pour ATR-902 (fixation sur le four)	33,00
RESSBMS300ZETA	Jeu de 6 résistances de recharge pour four SBM-S300 ZETA	798,00
RESSBMS200ZETA	Jeu de 6 résistances de recharge pour four SBM-S200 ZETA	738,00
RESSBMS150ZETA	Jeu de 4 résistances de recharge pour four SBM-S150 ZETA	675,00
	230 V monophasé pour SBM-S150 D5R	345,00

Construction du four entièrement en inox + 20 %



Four SBM ZETA 150 litres ouvert



Kit d'enfournement pour four frontal



Trappe de refroidissement



Régulation ATR-902

FOUR ÉLECTRIQUE Série H ISOLATION BRIQUES (1430°C) Modèle DELTA - 1320°C

Tour de porte briques + parois fibres. Four 3 faces chauffantes. Résistances montées sur tubes alumine et maintenues en place par des goupilles en Kanthal. Cheminée motorisée.

Réf.	Désignation	Unité
DELTA1320 500 L	HG - 500 litres Dimensions int. L 700 x H 910 x P 800 mm Dimensions ext. L 1320 x H 2030 x P 1320 mm Puissance 27 KW en 400 V. Poids 840 kg	11536,00
DELTA1320 410 L	HG - 410 litres Dimensions int. L 650 x H 850 x P 750 mm Hauteur d'enfournement par rapport au sol de votre atelier : 730 mm Dimensions ext. L 1270 x H 1960 x P 1270 mm Puissance 25 KW en 400 V. Poids 735 kg	10202,00
DELTA1320 300 LSC	HG - 300 litres Dimensions int. L 600 x H 710 x P 700 mm Dimensions ext. L 1220 x H 2020 x P 1220 mm Puissance 22 KW en 400 V. Poids 560 kg	9599,00
DELTA1320 210 L	HG - 210 litres Dimensions int. L 500 x H 710 x P 600 mm Dimensions ext. L 1220 x H 2010 x P 1120 mm Puissance 17 KW en 400 V. Poids 488 kg	8374,00

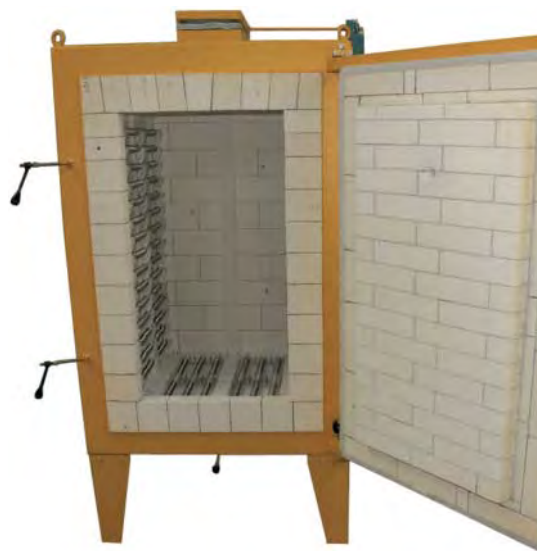

Four série H 300 litres spécial sculpture 1 m de haut



David Sánchez Tamboreno

David Sánchez

'Human Hive'

Insta / dave_sanchez_c

Grès Gris Ciment

Grès Indian Stone

Grès Gech30



David Sánchez Tamboreno

LES FOURS GAZ

FOUR CLOCHE RAKU - 1150°C MAXI, ouverture électrique, capacité 100 litres, isolation fibre

Réf.	Désignation	Unité
FOURRAKU	<p>Carcasse en inox, table / support en acier et briques réfractaires. Ouverture sur le dessus de type "cloche" par potence de levage incluse avec le four.</p> <p>Dimensions int. : L 500 x P 500 x H 620 mm Dimensions ext. : L 750 x P 790 x P 2000 mm (avec potence et pieds)</p> <p>Pour le transport, la potence est démontable (H totale sans la potence pieds inclus : 1100 mm) Hauteur totale de la cloche seule : 670 mm Four livré avec pyrométrie et brûleur R-440 coudé.</p> <p>MOTORISATION CLOCHE ÉLECTRIQUE : élévation de la cloche grâce à un moteur 220 V avec commande filaire. Poids : 66 kg</p>	2034,00
	FOUR ÉQUIPÉ DE :	
	<p>Kit RAKU 42 kW propane comprenant : le manodétendeur avec embouts de raccords + 3 m de tuyau + 1 brûleur 42 kW coudé : kit livré monté avec sécurité brûleur et veilleuse de contrôle.</p> <p>PYROMETRE SUR PILE comprenant le thermomètre digital, la sonde type K (1200°C) de 250 mm + cordon de 3 m.</p> <p>PLAQUE REFRACTAIRE 1280°C ronde Ø 400 mm + 3 piliers de H 150 mm</p> <p>Raccord pour une deuxième bouteille (Té + Lyre de 700 mm)</p>	
	EN OPTION :	
ROULETTE FOUR	Four monté sur roulettes Ø 100 mm (2 fixes et 2 libres avec frein)	260,00
CONSTRUIRE SON FOUR RAKU : KIT DE CONSTRUCTION		
	<p>Construisez votre four RAKU à partir d'un fût de 200 L. Volume utile : 70 L pour 110 litres bruts.</p>	560,00
KITCONS	<p>Le KIT CONTIENT :</p> <ul style="list-style-type: none"> 1 manuel de construction "pas à pas" en couleur : "CONSTRUIRE SON FOUR RAKU" 1 rouleau de fibre 1260°C en 128kg/m² épaisseur 25 mm 1 kit brûleur Raku R440 droit de 42kW complet avec sécurité et veilleuse pour gaz propane 1 kit thermomètre numérique à pile type K avec sonde raku 250 mm 5 m de fil Kanthal en Ø 2 mm (pour fixer la fibre) 1 m de fil Kanthal en Ø 3 mm 1 pince à Raku C-67 1 plaque de sole Ø 400 mm 3 piliers de hauteur 150 mm 1 paire de gants RAKU 1 kit de protection pour la manipulation de la fibre. <p>NOTE : le kit complet pèse 30 kg</p>	

à votre charge :

- 1 fût de 200 litres en acier
- 50 kg de sable (pour déposer et stabiliser le fût sur le sol)
- 1 barre en acier de Ø 30 mm et 2000 mm de longueur (pour soulever la cloche)

Prévoir l'outillage pour la construction de ce four :

- 1 perceuse avec foret HSS de Ø 6 et 8 mm
- 1 scie sauteuse avec lame pour le métal
- 1 pince multiple, 1 pince coupante, 1 cutter, 1 mètre et 1 marqueur.



Four cloche raku fermé

Four cloche raku ouvert



Kit construction four raku

FOUR à GAZ ENFOURNEMENT VERTICAL Série HGP - 1300°C ISOLATION BRIQUES

CE

couvercle fibre (fibre Cérachrome). Structure et hotte en inox, pieds et couvercle en acier.

Tous les fours HGP ont un tirage réglable sur la cheminée, un manodétendeur pour le réglage de la température ou de la réduction. Brûleurs équipés d'une sécurité.

Le four est muni d'un mécanisme d'ouverture du couvercle par pédale. Hotte inox Ø 150 mm et plaques de sole fournies

Four livré sans pyrométrie.

Réf.	Désignation	Unité
HGP.200	200 L. Isolation briques. Couvercle en fibre. Cheminée inox Ø 120 mm. Poids 210 kg Température maxi 1300°C. 3 brûleurs - Consommation : 1,4 kg/h. Puissance 19,5 kW - 16800 kcal/h en propane Dimensions utiles : Ø 565 x H 800 mm Dimensions brutes : Ø 620 x H 900 mm Dimensions ext. : Ø 890 x H 1530 mm (pieds inclus)	3990,00
PLAQ500	Plaque enfournement ronde Ø 560 x 17 mm	44,00
HGP.120	120 L. Isolation briques. Couvercle en fibre. Cheminée inox Ø 120 mm. Poids 170 kg Température maxi 1300°C. 3 brûleurs - Consommation : 1,4 kg/h. Puissance 19,5 kW - 16800 kcal/h en propane Dimensions utiles : Ø 465 x H 700 mm Dimensions brutes : Ø 530 x H 800 mm Dimensions ext. : Ø 790 x H 1430 mm (pieds inclus)	3331,00
PLAREF600	Plaque enfournement ronde Ø 394 x 13 mm	21,00
HGP75	75 L. Isolation briques. Couvercle en fibre. Cheminée inox Ø 120 mm. Poids 120 kg Température maxi 1300°C. 2 brûleurs - Consommation : 0,95 kg/h. Puissance 13 kW - 11200 kcal/h en propane Dimensions utiles : Ø 400 x H 595 mm Dimensions brutes : Ø 450 x H 695 mm Dimensions ext. : Ø 725 x H 1325 mm (pieds inclus)	2890,00
PLAREF600	Plaque enfournement ronde Ø 394 x 13 mm	21,00
HGP.045	45 L. Isolation briques. Couvercle en fibre. Cheminée inox Ø 120 mm. Poids 90 kg Température maxi 1300°C. 2 brûleurs - Consommation : 0,95 kg/h. Puissance 13 kW - 11200 kcal/h en propane Dimensions utiles : Ø 350 x H 480 mm Dimensions brutes : Ø 380 x H 580 mm Dimensions ext. : Ø 675 x H 1210 mm (pieds inclus)	2370,00
PLAREF3530	Plaque enfournement ronde Ø 350 x 12 mm	16,50
PYROMÉTRIE :		
livré avec câble de compensation (3 m), 1 sonde type S de 250 mm en 0,35 mm		
KITHERS	Indicateur digital de température TYPE "S" (1400°C) à pile (9 V)	422,00
EN OPTION :		
C040-4	Régulation automatique qui inclut le séchage, la cuisson, le palier de fin de cuisson et la fermeture automatique du gaz en fin de cuisson. 3 vitesses de brûleurs en fonction de votre programme. 15 programmes de 20 segments chacun.	1650,00



HGP.200



HGP.200 avec option régulation automatique

FOUR À GAZ ISOLATION BRIQUES ENFOURNEMENT FRONTAL Série H.G.R-TI-EKO-185 - 1320°C



TIRAGE INVERSÉ POUR CUISSON OXYDANTE OU RÉDUCTRICE

Modèle économique de 280 litres au total ou 185 litres utiles.

Brûleurs atmosphériques propane haute pression (maxi 1,65 bar) de 40 kW en puissance totale. 2 brûleurs coudés placés sous le four en position verticale avec 1 sécurité sur chaque brûleur + veilleuse. Isolation briques JM-26 (1430°C) 60 mm + 100 mm de BOARD 1260°C. Four livré avec sa hotte inox + l'indicateur de température digital et son thermocouple type "S". Diamètre de cheminée 245 mm avec trappe de réglage. Manodétendeur réglable. Température maxi 1320°C. Alimentation propane (option gaz naturel sur demande). Pression d'utilisation de 0,15 à 1,65 bars réglable. Le four gaz est monté sur pieds (hauteur des pieds suivant votre choix). Construction en tubes carrés d'acier traité, étirés à froid et fortement assemblés. Regard dans la porte Ø 50 mm. Parois froides en acier traité "ZINC" et peinture anti corrosion. 5 mm d'aération entre la carcasse métallique du four et l'isolant.

Réf.	Désignation	Unité
HGR TIEKO185	Poids brut : 550 kg Dim. intérieures utiles L 450 x H 700 x P 590 mm (185 litres utiles) Dim. intérieures brutes L 600 x H 720 x P 650 mm (280 litres bruts) Dim. extérieures L 930 x H 1120 x P 1100 mm Hauteur du four avec pieds maxi : 1845 mm (+ 300 mm avec la hotte inox) Plaque réfractaire de sole incluse 450 x 590 x 20 mm	6995,00
EN OPTION :		
	Allumage piezo-électrique des brûleurs	260,00
C040-4	Régulation automatique qui inclut le séchage, la cuisson, le palier de fin de cuisson et la fermeture automatique du gaz en fin de programme. 3 vitesses de brûleurs en fonction de votre programme. 15 programmes de 20 segments chacun.	1683,00
KITENFSBM S300D5R	Kit enfournement avec 3 plaques (1 est coupée en 2) + 18 piliers encastrables + 3 piliers H 100 mm + 3 piliers H 300 mm Poids du kit 45 kg	270,00



Four HGRIRKO 185 porte ouverte et hotte installée



Four HGRIRKO 185 porte fermée

FOUR À GAZ ISOLATION BRIQUES ENFOURNEMENT FRONTAL Série H.G.R-TI - 1320°C



TIRAGE INVERSÉ POUR CUISSON OXYDANTE OU RÉDUCTRICE

Possibilité de gamme four gaz pour 1200°C sur demande.

Brûleurs atmosphériques propane haute pression (maxi 1,65 bar). Brûleurs coudés en position verticale avec 1 sécurité sur chaque brûleur + veilleuse. Équipés de nombreux brûleurs pour une très grande homogénéité de la température. Isolation briques JM-26 (1430°C) 70 mm + 155 mm de fibre "bio" SUPERWOOL 1260°C. Four livré avec sa hotte inox, le pyromètre digital et thermocouple de type "S". Diamètre de la cheminée 245 mm avec trappe de réglage. Manodétendeur réglable + filtre gaz + vanne de coupure générale. Température maxi : 1320°C. Plaques de sole fournies. Alimentation propane (option butane sur simple demande). Pression d'utilisation de 0,15 à 1,65 bar réglable. Ces fours gaz sont montés sur pieds (hauteur des pieds suivant votre choix). Construction en tubes carrés de 2 à 5 mm en acier traité, étirés à froid et fortement assemblés. Regard dans la porte Ø 50 mm. Parois froides en acier traité "ZINC" et peinture anti corrosion. 10 mm d'aération entre la carcasse métallique du four et l'isolant.

Réf.	Désignation	Unité
HGRTI-1000S	Capacité : 1530 litres bruts (1020 litres utiles) Équipé de 10 brûleurs pour 200 000 Kcal/h Dim. int. utiles : L 850 x H 1200 x P 1000 mm Dim. int. totales : L 1050 x H 1370 x P 1170 mm (1683 litres bruts) Dim. ext. : L 2010 x H 2240 avec pieds x P 1720 mm + 400 mm avec la hotte inox Dim. ext. mini : L 1560 x H 2240 avec les pieds x P 1660 mm Avec le manodétendeur et le pyromètre digital inclus dans le prix. Poids : 2000 kg	19300,00
HGRTI-750S	Capacité : 1311 litres bruts (756 litres utiles) Équipé de 8 brûleurs pour 150 000 Kcal/h Dim. int. utiles : L 800 x H 900 x P 1050 mm Dim. int. totales : L 1000 x H 1150 x P 1140 mm (1311 litres bruts) Dim. ext. : L 1625 x H 2050 avec les pieds x P 1655 mm Avec le manodétendeur et le pyromètre digital inclus dans le prix. Poids : 1500 kg	18300,00
HGRTI-504S	Capacité : 870 litres bruts (504 litres utiles) Équipé de 6 brûleurs pour 125 000 Kcal/h Dim. int. utiles : L 700 x H 900 x P 800 mm Dim. int. totales : L 950 x H 1005 x P 915 mm (873 litres bruts) Dim. ext. : L 1580 x H 2150 avec les pieds x P 1510 mm Avec le manodétendeur et le pyromètre digital inclus dans le prix. Poids : 1050 kg	15310,00
HGRTI-252S	Capacité : 490 litres bruts (252 litres utiles) Équipé de 4 brûleurs pour 100 000 Kcal/h Dim. int. utiles : L 600 x H 700 x P 600 mm Dim. int. totales : L 850 x H 805 x P 715 mm (489 litres bruts) Dim. ext. : L 1500 x H 2020 avec les pieds (+ 300 mm avec hotte) x P 1350 mm Avec le manodétendeur et le pyromètre digital inclus dans le prix. Poids : 880 kg	11875,00
Construction sur mesure : nous contacter		
EN OPTION :		
C040-4	Régulation automatique qui inclut le séchage, la cuisson, le palier de fin de cuisson et la fermeture automatique du gaz en fin de programme. 3 vitesses de brûleurs en fonction de votre programme. 15 programmes de 20 segments chacun.	1683,00
	Carcasse inox : + 20 %	
	Alimentation gaz de ville 300 mb	sur demande
	Allumage piezo-électrique des brûleurs	sur demande



Four HGRTI-1000sS porte ouverte



Four gaz HGRTI-252S porte ouverte

Note :

Afin d'améliorer la qualité de nos fours, leurs caractéristiques peuvent être modifiées sans préavis.

FOUR FUSING RÉSISTANCES À INFRAROUGE Série GAMMA

Four FUSING conçu pour le travail du verre, isolation 1260°C

Pour les fours FUS-1 à partir de 70, 140, 285, 450 et 560 litres :

Les parois et la voûte ont une isolation en panneaux rigides de 75 mm (1 de 25 mm + 1 de 50 mm).
La sole à une épaisseur d'isolation de 100 mm (1 panneau de fibre rigide de 25 + 1 de 50 + 1 de 25 mm).
Les fours sont équipés de trappes d'aération de 90 x 60 mm (motorisées à partir du 285 litres).
2 puissances sont disponibles au choix.

Pour les fours FUS-2 à partir de 765, 875, 1050, 1680 et 1260 litres :

Les parois et la voûte ont une isolation en fibre d'une épaisseur d'isolation de 75 mm de fibre rigide (3 de 25 mm).
La sole à une épaisseur d'isolation de 100 mm (1 panneau de fibre rigide de 25 + 1 de 50 + 1 de 25 mm).
Les fours sont équipés de trappes d'aération de 90 x 60 mm motorisées.
Les fours sont livrés avec 4 pieds démontables. Ouverture à l'aide de pistons pneumatiques.

Les résistances en Kanthal A1 sont montées dans la voûte du four, dans des tubes en quartz.
Alimentation en 230V ou 400V pour les modèles 70 et 140 litres, alimentation en 400V pour le reste de la gamme.
Tous les fours sont équipés d'une régulation électronique ATR-621, de 15 courbes programmables de 20 segments chacune.
Affichage constant de la température, remise en route automatique en cas de coupure de courant.
Système de sécurité par coupure d'alimentation électrique en cas de dépassement de la température maxi.
2 thermocouples type "K" 1200°C.

L'isolation du four est maintenue en place grâce à des "CUPLOCS". Ce système permet un démontage facile des parois isolantes pour un contrôle. Carrosserie en acier de haute qualité avec traitement anticorrosion. Seul le four 70 litres est livré sans pieds (il se place sur une table en option). L'ouverture et la fermeture du couvercle sont assistées par des vérins à gaz. Tous nos fours ont un accès sur 3 côtés.

Caractéristiques techniques : Température de travail maxi 950°C

Réf.	Désignation	Unité
G70L	FOUR FUSING MODÈLE G-70 LITRES À POSER SUR TABLE Puissance : 3 ou 5 kW en 230 V ou 400 V. Poids : 150 kg. Dim. intérieures : L 500 x H 280 x P 500 mm Dim. extérieures : L 870 x H 480 x P 804 mm	3858,00
G140L	FOUR FUSING MODÈLE G-140 LITRES Puissance : 5 ou 7 kW en 230 V ou 400 V. Poids : 200 kg. Dim. intérieures : L 1000 x H 280 x P 500 mm Dim. extérieures : L 1370 x H 1490 (avec pieds) x P 804 mm	5049,00
G285L	FOUR FUSING MODÈLE G-285 LITRES Puissance : 9 ou 12 kW en 400 V. Poids : 360 kg. Dim. intérieures : L 1200 x H 280 x P 850 mm Dim. extérieures : L 1590 x H 1490 (avec pieds) x P 1175 mm	6783,00
G450L	FOUR FUSING MODÈLE G-450 LITRES Puissance : 22 kW en 400 V. Poids : 400 kg. Dim. intérieures : L 1600 x H 280 x P 1000 mm Dim. extérieures : L 1990 x H 1490 (avec pieds) x P 1375 mm	10506,00
G560L	FOUR FUSING MODÈLE G-560 LITRES Puissance : 27 kW en 400 V. Poids : 500 kg. Dim. intérieures : L 2000 x H 280 x P 1000 mm Dim. extérieures : L 2390 x H 1490 (avec pieds) x P 1375 mm	11575,00
G765L	FOUR FUSING MODÈLE G-765 LITRES OUVERTURE PNEUMATIQUE Puissance : 30 kW en 400 V. Poids : 790 kg. Dim. intérieures : L 2250 x H 280 x P 1000 mm Dim. extérieures : L 2640 x H 1495 (avec pieds) x P 1595 mm	17034,00
G875L	FOUR FUSING MODÈLE G-875 LITRES OUVERTURE PNEUMATIQUE Puissance : 33 kW en 400 V. Poids : 850 kg. Dim. intérieures : L 2500 x H 280 x P 1250 mm Dim. extérieures : L 2940 x H 1330 x P 1570 mm	18972,00
G1050L	FOUR FUSING MODÈLE G-1050 LITRES OUVERTURE PNEUMATIQUE Puissance : 35 kW en 400 V. Poids : 900 kg. Dim. intérieures : L 2500 x H 280 x P 1500 mm Dim. extérieures : L 2940 x H 1330 x P 1570 mm	21930,00
G1680L	FOUR FUSING MODÈLE G-1680 LITRES OUVERTURE PNEUMATIQUE Puissance : 50 kW en 400 V. Poids : 1050 kg. Dim. intérieures : L 3000 x H 280 x P 2000 mm Dim. extérieures : L 3440 x H 1330 x P 2320 mm	23970,00



Four fusing G-765



Four fusing G-70 fermé



Four fusing G-70 ouvert



Four fusing G-285

Pour d'autres modèles de four fusing, nous consulter.

BRÛLEUR ATMOSPHÉRIQUE GAZ PROPANE TOUT ACIER

Brûleur équipé d'un système de sécurité de flamme et d'une flamme pilote.
Équipé d'une vanne gaz de coupure réglable (possibilité de réglage plus étendu de la flamme). Support de brûleur acier pivotant pouvant être soudé ou vissé sur le four ou à un support. NOTE : brûleur équipé d'origine d'un filetage de 13 x 130 mm et d'une connexion tuyau souple Ø 8 mm. Pour une connexion tuyau cuivre, le préciser à la commande.

Réf.	Désignation	Unité
BRULEURR441D BRULEURR441C	R-440 de 40 000 kcal/h. Consommation à 1,5 bar : 4,0 kg/h Dimensions du brûleur R-440 Droit : Ø de la tête 50 mm, longueur 520 mm, hauteur 140 mm Dimensions du brûleur R-440 Coudé : Ø de la tête 50 mm, longueur 550 mm, hauteur 260 mm Brûleur R440 Puissance 42 KW droit Brûleur R440/90 Puissance 42 KW coudé	258,00 288,00
BRULEURR440D BRULEURR440C	R-440 de 50 000 kcal/h. Consommation à 1,5 bar : 4,2 kg/h Brûleur R440 Puissance 52 KW droit Brûleur R440/90 Puissance 52 KW coudé	258,00 288,00
BRULEURR44058D BRULEURR44058C	R-441 de 100 000 kcal/h. Consommation à 1,5 bar : 8,4 kg/h env. Dimensions brûleur R-441 Droit : Ø de la tête 70 mm, longueur 690 mm, hauteur 170 mm Dimensions brûleur R-441 Coudé : Ø de la tête 70 mm, longueur 720 mm, hauteur 340 mm Brûleur R441 Puissance 116 KW droit Brûleur R441/90 Puissance 116 KW coudé Brûleur R-442 Puissance 232 KW : sur demande	325,00 365,00
SONSECUBRU	Sonde de sécurité 600 mm pour brûleur R440-R441 et BG/AT	13,50
TETEBRU	Tête de brûleur R440 de rechange	70,00
MODUSECU	Bloc de sécurité brûleur R440-R441 avec sortie veilleuse	85,00
INJECBRU	Injecteur de remplacement pour brûleur R440 de 40 000 kcal/h ou 50 000 kcal/h (préciser le modèle)	8,50
ALIGAZ	Alimentation gaz à 90°C (coude + raccord)	13,00

Brûleur de plus grande puissance sur demande.



R440-52-90 brûleur coudé



Injecteur pour brûleur R440



R441-116-D brûleur gaz droit



R440-42-D brûleur gaz droit

RACCORD ET VANNE GAZ

Réf.	Désignation	Unité
TUYPROP	TUYAU PROPANE 20 bars maxi. Ø 8 mm, le ml	3,90
FLEXGAZ	FLEXIBLE GAZ INOX GPL 2 mètres avec entrée écrou M20 x 1,5/sortie écrou G 1/2	105,00
LYR	Lyre 700 mm pour raccord bouteille	26,00
TERACCORD	Té de raccordement vendu seul	18,00
00RB097000	Inverseur automatique 20 kg/h 3 bars M-M 20x150	290,00



Lyre pour raccord bouteille



Té de raccordement pour bouteille



Tuyau propane



Flexible gaz naturel inox-400



Kit raccord 2 bouteilles lyre + té

MANODÉTENDEUR PROPANE

Réf.	Désignation	Unité
MANBGRP007	Manodétendeur - pression maximale 3 kg Débit : 10 kg/h - soit : 5,35 m³/h	106,00
MANBGRP008	Manodétendeur - pression maximale 4 kg Débit : 25 kg/h - soit : 13,38 m³/h en 20x150	158,00
MANBGRP009	Manodétendeur - pression maximale 4 kg Débit : 40 kg/h - soit : 21,4 m³/h en 20x150	299,00
MANORECH	Manomètre de recharge pour détendeur Graduation de 0 à 3 kg	67,00
MANO80	Manomètre de Ø 80 mm avec raccord en 1/4" Graduation de 0 à 1,6 bar	50,00
MANO63	Manomètre de Ø 63 mm avec raccord en 1/4" Graduation de 0 à 400 mbar	150,00



Manodétendeur 10 kg/h

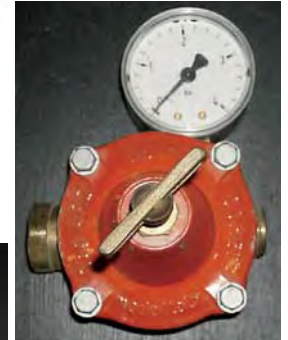

Manodétendeur 25 kg/h



Manomètre Ø 63 MM



Manomètre Ø 80 MM



Manodétendeur 40 kg/h

KIT RAKU avec brûleur R.440

Réf.	Désignation	Unité
KITRAKU17	Le brûleur R-440-42 de 42 kW est celui monté sur les fours RAKU de 70 à 200 litres env.* Kit raku 42 kW comprenant : le manodétendeur A-100-520 avec embouts de raccords + 3 m de tuyau + 1 brûleur 42 kW droit. Kit livré monté, avec sécurité et pilote de flamme.	205,00
KITRAKU34	Le brûleur R-440-52 de 52 kW est celui monté sur les fours RAKU de 150 à 300 litres env.* Kit raku 52 kW comprenant : le manodétendeur A-100-520 avec embouts de raccords + 3 m de tuyau + 1 brûleur 52 kW droit. Kit livré monté, avec sécurité et pilote de flamme.	346,00

* Donnée indicative de la puissance et capacité du brûleur en fonction de l'épaisseur et de la qualité d'isolation de votre four.

NOTE :

Pour tout montage sur four céramique, se reporter aux puissances de nos gammes : fours gaz HG, HGP (tirage direct et HG-TI (tirage inversé).

Kit raku avec brûleur coudé R-440

sur demande



R440 détail manodétendeur



R440 détail sécurité
brûleur sonde + veilleuse



R440 Kit brûleur raku 42 et 52 kW

SONDES PYROMÉTRIQUES K et S

Diamètre possible pour le Type K : 6 ou 15 mm.

Diamètres possibles pour le Type S : 10 ou 15 mm.

Longueur sur mesure possible.

Réf.	Désignation	Unité
SONDES TYPE «K» 1200°C SANS TÊTE DOMINO PORCELAINE Avec support inox et protection incoel Ø 6 mm		
SONDK110	TYPE K 1200°C Longueur 110 mm fil 1,6 mm	39,00
SONDK155	TYPE K 1200°C Longueur 155 mm fil 1,6 mm	47,00
SONDK220ST	TYPE K 1200°C Longueur 220 mm fil 1,6 mm	54,00
SONDK300ST	TYPE K 1200°C Longueur 300 mm fil 1,6 mm	58,00
SONDK400	TYPE K 1200°C Longueur 400 mm fil 1,6 mm	71,00
SONDK500	TYPE K 1200°C Longueur 500 mm fil 1,6 mm	84,00
SONDES TYPE «K» 1200°C AVEC TÊTE ALUMINIUM Avec manchon inox et protection alumine Ø 15 mm		
SONDK220T	TYPE K 1200°C Longueur 220 mm fil 1,6 mm	78,00
SONDK300T	TYPE K 1200°C Longueur 300 mm fil 1,6 mm	79,00
SONDK400T	TYPE K 1200°C Longueur 400 mm fil 1,6 mm	145,00
SONDES TYPE «S» 1400°C SANS TÊTE DOMINO PORCELAINE Support inox et protection en alumine Ø 10 mm		
SONDS120	TYPE S 1400°C Longueur 120 mm fil 0,2 mm	90,00
SONDS160	TYPE S 1400°C Longueur 160 mm fil 0,2 mm	109,00
SONDS180	TYPE S 1400°C Longueur 180 mm fil 0,2 mm	118,00
SONDS230T	TYPE S 1400°C Longueur 230 mm fil 0,2 mm	119,00
SONDS250ST	TYPE S 1400°C Longueur 250 mm fil 0,2 mm	122,00
SONDS300ST	TYPE S 1400°C Longueur 300 mm fil 0,2 mm	144,00
SONDS400	TYPE S 1400°C Longueur 400 mm fil 0,2 mm	170,00
SONDES TYPE «S» 1400°C AVEC TÊTE ALUMINIUM Avec manchon inox et protection alumine Ø 15 mm		
SONDS220T	TYPE S 1400°C Longueur 220 mm fil 0,35 mm	179,00
SONDS300T	TYPE S 1400°C Longueur 300 mm fil 0,35 mm	206,00
SONDS400T	TYPE S 1400°C Longueur 400 mm fil 0,35 mm	303,00



CÂBLE DE COMPENSATION

CABLHER.12	POUR CANNE TYPE K 1200°C Le mètre linéaire	3,40
CABLHER.14	POUR CANNE TYPE S 1400°C Le mètre linéaire	3,40

KIT THERMOMÈTRE NUMÉRIQUE À PILE 9 V (kit livré monté)

KITHERK	Thermomètre + sonde type K (1250°C) de 250 mm + cordon de 3 m	69,00
KITHERS	Thermomètre + sonde type S (1400°C) de 250 mm + cordon de 3 m	365,00



SONDE DE RECHANGE K ou S

SONDKREC	ENSEMBLE DE RECHANGE SONDE 250 mm EN TYPE K + CORDON 3 m + connexion	58,00
SONDSREC	ENSEMBLE DE RECHANGE SONDE 250 mm EN TYPE S + CORDON 3 m + connexion	215,00

THERMOMÈTRE NUMÉRIQUE À PILE DE RECHANGE K ou S

Réf.	Désignation	Unité
THERNUMK	Thermomètre numérique à pile pour sonde type K (1250°C)	56,00
THERNUMS	Thermomètre numérique à pile pour sonde type S (1400°C)	225,00



Thermomètre numérique à pile de rechange K

Thermomètre numérique à pile de rechange S

RÉGULATION ÉLECTRONIQUE

Réf.	Désignation	Unité
REGUL ATR621 12ABC	<p>Comprenant 15 programmes de cuisson de 20 segments, 1 zone de contrôle Courbe de cuisson maîtrisable (possibilité de refroidissement contrôlé). Chaque segment est 1 réglage de temps et 1 réglage de température (ou de palier de maintien). Régulation paramétrable en couple K (1250°C) ou S (1450°C) possibilité en J, R, PT100, NI100, 0...1 V, 0...10 V, 0...20mA, 4...20 mA. Alimentation en 220 V (24 ou 110 V sur commande) Dimensions : P 145 + 10 mm x H 72 x L 72 mm Perçage 66 x 66 mm. Affichage double avec température réelle et température du programme. 1 entrée sonde de température (ou PT100) 2 sorties relais 8 A paramétrables NO/NF (par exemple 2 zones de contrôle) et 1 sortie SSR (commande relais statique) 12 V-30mA. Possibilité d'accélérer ou de ralentir le segment en cours d'exécution pendant la cuisson. Possibilité de visualiser pendant la cuisson le N° du programme en cours, le N° du segment, la température du programme et le temps écoulé depuis le début du segment en cours</p>	370,00
REGULATR621	Pré-cablée avec schéma de branchement.	suivant vos besoins
REGULATR 62113ABT	<p>Mêmes caractéristiques que modèle 12-ABC plus les points suivants : 3 sorties relais 8 A. Sortie en V/mA / SRR + RS485</p>	485,00
REGULATR 62114ABC	<p>Modèle 14-ABC simple avec les points suivants : Commande contacteur résistances + contacteur sécurité température + aux (cheminée ou trappes)</p>	345,00
PLAQADAP ATR620	Plaque adaptateur régulation ATR-620 de 72 x 72 mm en 96 x 96 mm	16,00



ATR-621 régulation électronique

RÉGULATION À MICROPROCESSEUR

Réf.	Désignation	Unité
REGUL ATR902 12ABC	<p>Comprenant 15 courbes de cuisson configurables avec 20 segments chacune Fonction départ différé de 0 à 9h59 minutes 1 entrée de mesures configurable pour thermo-couple K, J, S, R, T, E, N. Alimentation en 220 Volts. 2 sorties relais 8 A. Algorithmes ON-OFF avec hystérésis P, PI, P.I.D, PD à durée proportionnelle. Tuning manuel ou automatique. Possibilité fonction régulateur simple. Exemple : Maintient à 900° C en continu. Format L 120 x 65 x 65 mm. Poids 400 g env. Câble de raccordement (1300 mm) prise mâle (prise à 8 pôles)</p>	340,00
PRISEFEM8	Prise femelle supplémentaire 8 pôles à souder pour ATR-902 ou régulation type Bentrup	33,00
PRISEPRECAB ATR902	Prise pré-cablée pour ATR-902 (avec 7 fils numérotés de 1,5 m de long)	45,00
SUPATR902	Support en acier inox inclinable pour régulation ATR-902 à fixer sur la DROITE du four ou au mur	27,00
SUPATR902	Support en acier inox inclinable pour régulation ATR-902 à fixer sur la GAUCHE du four ou au mur	27,00



Régulation ATR-902

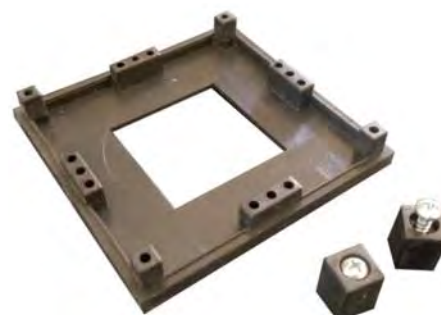

Plaque adaptateur ATR-620

INDICATEUR NUMÉRIQUE ATR-244/ABC SUR SECTEUR Type K ou S

Réf.	Désignation	Unité
INDNUM ATR243 ABC	Pour 1 sonde. Précisez le thermocouple "K" ou "S" lors de la commande. Avec 2 affichages : 1 pour la température dans le four et un autre pour la valeur maxi programmée. Alimentation 220 Volts. Format 48 x 48 x 102 mm et perçage 46 x 46 mm. Poids 250 g env.	190,00
NOTE :		
L'indicateur ATR-244/ABC peut être programmable et être couplé à une électrovalve (pour le gaz) ou sur l'alimentation électrique d'un four via un interface (relais). Ainsi, via un relais, vous pouvez arrêter automatiquement la cuisson de votre four (gaz ou électrique) si vous ne possédez pas de régulation (principalement pour le gaz) ou en police (couplé à votre régulation). Nous contacter pour un devis de montage, ou pré-câblage.		
PLAQADAP ATR620	Plaque adaptateur régulation ATR-243 de 48 x 48 mm en 96 x 96 mm	17,00



ATR-244 indicateur numérique double affichage

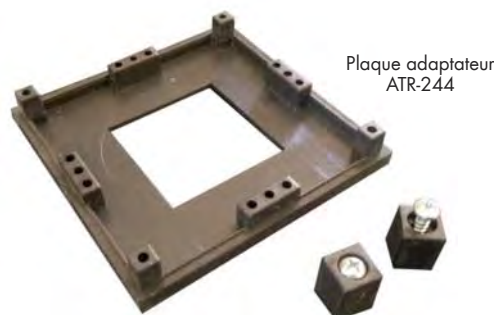

Plaque adaptateur ATR-244

BORNE DE CONNEXION RÉSISTANCE POUR FOUR ÉLECTRIQUE

Réf.	Désignation	Unité
BORNEH	Borne de connexion de résistance pour fours de la gamme H, ALFA, BETA, DELTA, HC et SM. Borne de connexion pour fil Kanthal Ø maxi 4 mm, isolée du four par un support réfractaire.	25,00
BORNE EKO	Borne de connexion de résistance pour fours de la gamme EKO, BENJAMIN, SBM et ZETA. Borne de connexion pour fil Kanthal Ø maxi 2 mm, isolée du four par un support réfractaire.	15,00



Borne de connexion pour fours H, ALFA, BETA, DELTA, HC et SM



Borne de connexion pour fours EKO, BENJAMIN, SBM et ZETA



Pepe del Campo
'Babeliana'



Grès Ténére

GRIFFE DE CONNEXION POUR FOUR ÉLECTRIQUE

Réf.	Désignation	Unité
GRIFFE16	Griffe de connexion pour résistance de 16 A maxi	7,50
GRIFFE30	Griffe de connexion pour résistance de 30 A maxi	9,50

NOTE : petit calcul des sections de câble pour votre four

Puissance ÷ 380 ÷ 5 vous donnera votre section de fil pour une alimentation en 380 V

Puissance ÷ 220 ÷ 5 vous donnera votre section de fil pour une alimentation en 220 V

Exemple en 220 V : Four Benjamin 150 L 1300°C en 220 V d'une puissance de 9 kW

Le diamètre du fil est de 8,18² : il vous faudra du fil de Ø 10² (pour les 2 fils d'alimentation + Terre)

Exemple en 380 V : Four Benjamin 150 L 1300°C en 380 V d'une puissance de 9 kW

Le diamètre du fil est de 4,74² : il vous faudra du fil de Ø 6² (pour les 3 phases + Neutre + Terre)

ATTENTION À LA DISTANCE ENTRE VOTRE COMPTEUR ET VOTRE FOUR !

Si la section du fil est proche du diamètre demandé et que la distance entre votre compteur et votre four est très importante, prenez la section du dessus.



Griffe de connexion pour résistance 16 A

PUISSANCES et AMPÉRAGES EN FONCTION DE L'ALIMENTATION :

Puissance (W)	Intensité 230 V mono	Ø du fil (mm)	Intensité 380 V tri	Ø du fil nécessaire (mm)
500	3,1	2,5		
1000	6,2	2,5	1,51	2,5
1500	9,4	2,5	2,27	2,5
2000	12,5	2,5	3,00	2,5
3000	10,0	2,5	4,50	2,5
3500	18,0	6,0	5,30	2,5
4000	25,0	6,0	6,00	2,5
5000	31,0	6,0	8,00	2,5
6000	37,5	6,0	9,20	2,5
7000	43,7	10,0	10,60	2,5
8000	50,0	10,0	12,00	2,5
9000	56,2	10,0	14,00	2,5
10000	62,5	16,0	16,00	2,5
12000			18,40	2,5
15000			22,60	6,0
20000			30,60	6,0



Griffe de connexion pour résistance 30 A

Utiliser de préférence un disjoncteur équipé d'un différentiel de 300 mA pour le branchement de votre four électrique.

CONTACTEUR DE PUISSANCE POUR FOUR ÉLECTRIQUE

Bobine contacteur A1 A2 en 230 V

Puissance maximum du contacteur donnée pour des résistances de four

Ne convient pas pour des moteurs électriques de cette puissance

CONTACTEUR40	Contacteur 40 A 4 pôles (3 phases + neutre) double entrée bobine en 230 V Contacteur pour 16 kW par phase ou 48 kW total maxi en 400 V et 9 kW en 220 V maxi.	60,00
CONTACTEUR65	Contacteur 65 A 4 pôles (3 phases + neutre) double entrée bobine en 230 V Contacteur pour 18 kW par phase maxi en 400 V triphasé et 18 kW en 230 V monophasé maxi.	175,00



Contacteur de puissance électro-mécanique

ISOLATION : FIBRE CÉRAMIQUE

Réf.	Désignation	Unité															
KITPROTEC	KIT DE PROTECTION POUR MANIPULATION FIBRES OU PULVÉRENTS À USAGE UNIQUE. Comprenant : Une combinaison à capuche catégorie III Une paire de gants nitrile taille 9 Une paire de lunettes-masque aérée Un masque pliable FF P3 S	22,00															
PAPCER1 PAPCER2 PAPCER3 PAPCER4	PAPIER CÉRAMIQUE 1260° C UTILISATION PROFESSIONNELLE Papier en fibre céramique, très flexible et résistant au déchirement. Papier céramique à déposer sur vos plaques pour les protéger des émaux coulants. Densité : 200 kg/m ³ Épaisseur 1 mm rouleau de 40 000 x 1000 mm Épaisseur 2 mm rouleau de 30 000 x 1000 mm Épaisseur 3 mm rouleau de 15 000 x 1000 mm Épaisseur 4 mm rouleau de 10 000 x 1000 mm	107,00 160,00 160,00 160,00															
PAPBIO1 PAPBIO2 PAPBIO3 PAPBIO4	PAPIER CÉRAMIQUE 1260° C à faible BIO-RÉSISTANCE NON TOXIQUE Épaisseur 1 mm rouleau de 40 000 x 1000 mm Épaisseur 2 mm rouleau de 30 000 x 1000 mm Épaisseur 3 mm rouleau de 15 000 x 1000 mm Épaisseur 4 mm rouleau de 10 000 x 1000 mm	203,00 203,00 203,00 203,00															
FIBREBIO25 FIBREBIO50 FIBREBIOALU	FIBRE EN NAPPE BIO-SOLUBLE NON TOXIQUE 1260°C en pointe et 1150°C MAXI La fibre bio-soluble ne convient pas pour une utilisation dans des fours gaz. <table border="1"> <thead> <tr> <th>Épaisseur</th> <th>Dimensions</th> <th>Densité</th> <th>Poids</th> <th>m²/carton</th> </tr> </thead> <tbody> <tr> <td>25 mm</td> <td>7315 x 610 mm</td> <td>128 kg/m³</td> <td>14,3 kg</td> <td>4,46</td> </tr> <tr> <td>50 mm</td> <td>3660 x 610 mm</td> <td>128 kg/m³</td> <td>14,3 kg</td> <td>2,23</td> </tr> </tbody> </table> Variante de fibre bio-soluble avec film aluminium par vapeur 1 face. Ep. 25 mm - Dim. 7315 x 610 mm	Épaisseur	Dimensions	Densité	Poids	m ² /carton	25 mm	7315 x 610 mm	128 kg/m ³	14,3 kg	4,46	50 mm	3660 x 610 mm	128 kg/m ³	14,3 kg	2,23	96,00 96,00 140,00
Épaisseur	Dimensions	Densité	Poids	m ² /carton													
25 mm	7315 x 610 mm	128 kg/m ³	14,3 kg	4,46													
50 mm	3660 x 610 mm	128 kg/m ³	14,3 kg	2,23													
FIBRE1260-25 FIBRE1260-38/64	FIBRE CÉRAMIQUE RÉFRACTAIRE EN NAPPE 1260° C UTILISATION PROFESSIONNELLE <table border="1"> <thead> <tr> <th>Épaisseur</th> <th>Dimensions</th> <th>Densité</th> <th>Poids</th> <th>m²/carton</th> </tr> </thead> <tbody> <tr> <td>25 mm</td> <td>7315 x 610 mm</td> <td>128 kg/m³</td> <td>14,3 kg</td> <td>4,46</td> </tr> <tr> <td>50 mm</td> <td>3660 x 610 mm</td> <td>128 kg/m³</td> <td>14,3 kg</td> <td>2,23</td> </tr> </tbody> </table>	Épaisseur	Dimensions	Densité	Poids	m ² /carton	25 mm	7315 x 610 mm	128 kg/m ³	14,3 kg	4,46	50 mm	3660 x 610 mm	128 kg/m ³	14,3 kg	2,23	134,00 134,00
Épaisseur	Dimensions	Densité	Poids	m ² /carton													
25 mm	7315 x 610 mm	128 kg/m ³	14,3 kg	4,46													
50 mm	3660 x 610 mm	128 kg/m ³	14,3 kg	2,23													
FIBRE16 FIBREP50	FIBRE CÉRAMIQUE RÉFRACTAIRE EN NAPPE 1430° C UTILISATION PROFESSIONNELLE <table border="1"> <thead> <tr> <th>Épaisseur</th> <th>Dimensions</th> <th>Densité</th> <th>Poids</th> <th>m²/carton</th> </tr> </thead> <tbody> <tr> <td>25 mm</td> <td>7315 x 610 mm</td> <td>128 kg/m³</td> <td>14,3 kg</td> <td>4,46</td> </tr> <tr> <td>50 mm</td> <td>3660 x 610 mm</td> <td>128 kg/m³</td> <td>14,3 kg</td> <td>2,23</td> </tr> </tbody> </table>	Épaisseur	Dimensions	Densité	Poids	m ² /carton	25 mm	7315 x 610 mm	128 kg/m ³	14,3 kg	4,46	50 mm	3660 x 610 mm	128 kg/m ³	14,3 kg	2,23	161,00 161,00
Épaisseur	Dimensions	Densité	Poids	m ² /carton													
25 mm	7315 x 610 mm	128 kg/m ³	14,3 kg	4,46													
50 mm	3660 x 610 mm	128 kg/m ³	14,3 kg	2,23													
FIB150025	FIBRE CÉRAMIQUE EN NAPPE 1500° C NON CLASSÉE TOXIQUE FIBRE RECOMMANDÉE POUR ATMOSPHÈRE RÉDUCTRICE 97 % d'alumine polycristalline sans silice libre Fibre haute température spéciale cuisson réductrice. <table border="1"> <thead> <tr> <th>Épaisseur</th> <th>Dimensions</th> <th>Densité</th> <th>Poids</th> <th>m²/carton</th> </tr> </thead> <tbody> <tr> <td>25 mm</td> <td>7200 x 620 mm</td> <td>100 kg/m³</td> <td>10,0 kg</td> <td>4,46</td> </tr> </tbody> </table>	Épaisseur	Dimensions	Densité	Poids	m ² /carton	25 mm	7200 x 620 mm	100 kg/m ³	10,0 kg	4,46	990,00					
Épaisseur	Dimensions	Densité	Poids	m ² /carton													
25 mm	7200 x 620 mm	100 kg/m ³	10,0 kg	4,46													
FIB1650100	FIBRE CÉRAMIQUE EN NAPPE 1650° C NON CLASSÉE TOXIQUE FIBRE POUR ATMOSPHÈRE OXYDANTE 72 % d'alumine polycristalline et 28 % SiO ₂ Fibre haute température résistante aux cuissons au sel ou cendres <table border="1"> <thead> <tr> <th>Épaisseur</th> <th>Dimensions</th> <th>Densité</th> <th>Poids</th> <th>m²/carton</th> </tr> </thead> <tbody> <tr> <td>25 mm</td> <td>7300 x 610 mm</td> <td>100 kg/m³</td> <td>10,0 kg</td> <td>4,46</td> </tr> </tbody> </table>	Épaisseur	Dimensions	Densité	Poids	m ² /carton	25 mm	7300 x 610 mm	100 kg/m ³	10,0 kg	4,46	825,00					
Épaisseur	Dimensions	Densité	Poids	m ² /carton													
25 mm	7300 x 610 mm	100 kg/m ³	10,0 kg	4,46													
FIB165080	FIBRE CÉRAMIQUE EN NAPPE 1650° C NON CLASSÉE TOXIQUE FIBRE POUR ATMOSPHÈRE OXYDANTE 72 % d'alumine polycristalline et 28 % SiO ₂ <table border="1"> <thead> <tr> <th>Épaisseur</th> <th>Dimensions</th> <th>Densité</th> <th>Poids</th> <th>m²/carton</th> </tr> </thead> <tbody> <tr> <td>25 mm</td> <td>7200 x 610 mm</td> <td>80 kg/m³</td> <td>10,0 kg</td> <td>4,46</td> </tr> </tbody> </table>	Épaisseur	Dimensions	Densité	Poids	m ² /carton	25 mm	7200 x 610 mm	80 kg/m ³	10,0 kg	4,46	660,00					
Épaisseur	Dimensions	Densité	Poids	m ² /carton													
25 mm	7200 x 610 mm	80 kg/m ³	10,0 kg	4,46													



Kit de protection pour manipulation fibre



Papier céramique en rouleau



Fibre céramique en nappe



Fibre 1500°C

ISOLATION : BRIQUES LÉGÈRES ISOLANTES

Réf.	Désignation	Unité
	Briques 220 x 110 x 60 mm vendues à l'unité	
	NOTE :	
	* Possibilité de brique en 230 x 114 x 76 mm	+ 15 % sur le prix catalogue
BRIQ23T	Pour 1300°C. Poids/u : 1,1 kg - Al₂O₃ : 37% Densité : 480 kg/m ³ Conductivité thermique à 1000°C : 0,2 W / m.k De 1 à 200 briques De 201 à 800 briques Au-delà de 800 briques	2,40 2,10 nous consulter
BRIQ26T	Pour 1450°C. Poids/u : 1,46 kg - Al₂O₃ : 58% Densité : 780 kg/m ³ Conductivité thermique à 1000°C : 0,33 W / m.k De 1 à 200 briques De 201 à 800 briques Au-delà de 800 briques	2,50 2,20 nous consulter
BRIQ28T	Pour 1550°C. Poids/u : 1,66 kg - Al₂O₃ : 67% Densité : 880 kg/m ³ Conductivité thermique à 1000°C : 0,38 W / m.k De 1 à 200 briques De 201 à 800 briques Au-delà de 800 briques	4,95 4,97 nous consulter
BRIQ30T	Pour 1650°C. Poids/u : 1,85 kg - Al₂O₃ : 73,4% Densité : 1020 kg/m ³ Conductivité thermique à 1000°C : 0,45 W / m.k De 1 à 200 briques	8,10
BRIQH26FB	LA BRIQUE LÉGÈRE ISOLANTE HAUTE QUALITÉ Briques réfractaires à haut rendement isolant Briques 230 x 114 x 76 mm vendues à l'unité Pour 1400°C. Poids/u : 1,02 kg - Al₂O₃ : 68,73% Dens. : 430 kg/m³ Conductivité thermique à 1000°C : 0,26 W / m.k De 1 à 200 briques De 201 à 800 briques Au-delà de 800 briques	6,85 6,05 nous consulter
	BRIQUES ISOLANTES RAINURÉES SUR MESURES POUR FOUR EN QUALITÉ 1300°C, 1400°C ou 1550°C Passage des résistances : largeur mini 15 mm Profondeur à façon	prix sur demande
BRIQDENS	BRIQUES DENSES RÉFRACTAIRES QUALITÉ CÉRAMIQUE Briques 220 x 110 x 60 mm (45% d'alumine) vendues à l'unité Pour 1360°C. Poids/u : 3,25 kg De 1 à 200 briques De 201 à 1000 briques Au-delà de 1000 briques	3,35 3,10 3,00
	PANNEAUX DE PROTECTION EN FIBRE RÉFRACTAIRE BIO-SOLUBLE NON CLASSÉE Température maxi 1260°C. Dimensions : 1000 x 1200 mm Densité 280 kg/m ³	
PANPRO126010	Épaisseur 10 mm - Poids 3,6 kg	39,00
PANPRO126025	Épaisseur 25 mm - Poids 9 kg	111,00
PANPRO126050	Épaisseur 50 mm - Poids 18 kg	199,00
	PANNEAUX DE PROTECTION EN FIBRE RÉFRACTAIRE UTILISATION PROFESSIONNELLE Température maxi 1400°C. Dimensions : 1000 x 1200 mm Densité 280 kg/m ³	
PANPRO140025	Épaisseur 25 mm - Poids 9 kg	138,00
PANPRO140050	Épaisseur 50 mm - Poids 18 kg	262,00



Briques légère isolantes



Briques légère isolantes haute qualité



Briques denses réfractaires



Panneau en fibre 1400°C

ISOLATION : BRIQUES ET PANNEAUX RÉFRACTAIRES (suite)

Réf.	Désignation	Unité
	<p>PANNEAUX DE VERMICULITE COMPRIMÉE 1100°C Les panneaux de vermiculite comprimée sont obtenus par pressage. Ce procédé de fabrication confère au matériau une exceptionnelle résistance à l'écrasement. Si le matériau est sollicité au-delà de ces caractéristiques, il peut se fendre. A utiliser principalement dans les soles de four ou éventuellement sur les parois en faces froides. Très grande résistance à la charge. Produit rigide non poussiéreux idéal en pose sous la fibre ou les briques de sole de votre four. Panneaux non sensibles à l'humidité. Classe de température : 1100° C Conductivité thermique : 0,19 W / m.k Dimensions 1200 x 600 mm Densité : 550 kg/m³</p>	
PANVER25	Épaisseur 25 mm - Poids 9,5 kg	75,00
PANVER50	Épaisseur 45 mm - Poids 17 kg	115,00
VERMICULITE	VERMICULITE EN VRAC GRADE 3 - Sac de 100 L	38,00
	<p>PANNEAUX SILICATE DE CALCIUM Face Froide Les panneaux de silicate de calcium sont obtenus par pressage. Ce procédé de fabrication confère au matériau une exceptionnelle résistance à l'écrasement. Toutefois, si le matériau est sollicité au-delà de ces caractéristiques, il n'y a ni déformation, ni affaissement mais une destruction totale du matériau. À utiliser principalement sur les parois des fours en faces froides. Température maxi 1050°C. Densité : 230 kg/m³ Il convient donc de respecter les précautions suivantes :</p> <ol style="list-style-type: none"> 1. Le support doit être plat afin d'éviter toute déformation sous charge importante (+ de 15 kg/cm²) 2. Si le support est déformé, il convient d'éviter les efforts de flexion. 3. Dans le cas où des encrages, des tubes, des supports ou toute pièce métallique traverseraient les panneaux, les trous de passage doivent être d'une section supérieure de 2 à 4 mm. 4. Il est préférable de poser les panneaux de silicate de calcium à sec sans ciment ou colle afin de permettre sans contrainte toute variation dimensionnelle. 	
PANSIL25	Dimensions 1000 x 600 - Épaisseur 25 mm - Poids 6 kg	17,00
PANSIL50	Dimensions 1200 x 1000 - Épaisseur 50 mm - Poids 15,56 kg	58,00
	TRESSE RÉFRACTAIRE - JOINT DE PORTE 1260°C EN FIBRE BIO-SOLUBLE. NON TOXIQUE AVEC RENFORT INCONEL	
TRESBAN2	Bande céramique épaisseur 2 mm Largeur 50 mm. Prix au mètre linéaire.	15,00
TRESBAN5	Bande céramique nickel / chrome épaisseur 5 mm Largeur 50 mm. Prix au mètre linéaire.	17,00
TRESCOR16	Cordon céramique diamètre 16 / 16 mm. Prix au mètre linéaire.	15,00
TRESCOR20	Cordon céramique diamètre 20 / 20 mm. Prix au mètre linéaire.	18,50
TRESCOR30	Cordon céramique diamètre 30 / 30 mm. Prix au mètre linéaire.	26,00
TRESCOR40	Cordon céramique diamètre 20 / 40 mm. Prix au mètre linéaire.	27,00
COLJOINT	COLLE ROUGE SPÉCIAL JOINT DE PORTE 300°C MAXI Tube de 310 ml. Application avec un pistolet.	20,50



Vermiculite en vrac

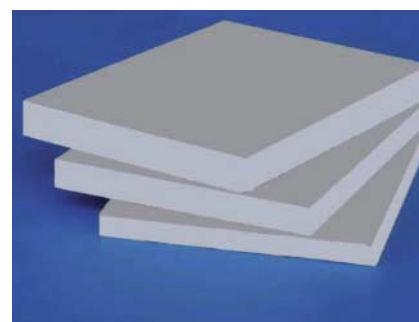

Panneaux de silicate de calcium

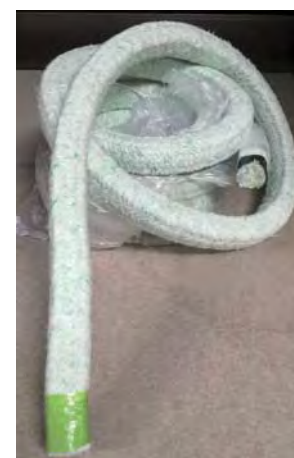

Cordon céramique



Bande céramique



Colle réfractaire rouge en cartouche

FIL DE RÉSISTANCE POUR FOUR ÉLECTRIQUE

Réf.	Désignation	Unité
FIL DE RÉSISTANCE KANTHAL A1		
FILKAN1	Diamètre 1 mm. A 20°C 1,85 Ω/m. Prix au mètre linéaire. Prix au kg (soit environ 135 ml)	2,40 250,00
FILKAN1.2	Diamètre 1,2 mm. A 20°C 1,28 Ω/m. Prix au mètre linéaire. Prix au kg (soit environ 124 ml)	2,65 240,00
FILKAN1.5	Diamètre 1,5 mm. A 20°C 0,821 Ω/m. Prix au mètre linéaire. Prix au kg (soit environ 98 ml)	3,00 244,00
FILKAN1.8	Diamètre 1,8 mm. A 20°C 0,570 Ω/m. Prix au mètre linéaire. Prix au kg (soit environ 55 ml)	3,30 172,00
FILKAN2	Diamètre 2 mm. A 20°C 0,462 Ω/m. Prix au mètre linéaire. Prix au kg (soit environ 45 ml)	3,50 148,00
FILKAN2.5	Diamètre 2,5 mm. A 20°C 0,295 Ω/m. Prix au mètre linéaire. Prix au kg (soit environ 35 ml)	4,50 146,00
FILKAN3	Diamètre 3 mm. A 20°C 0,205 Ω/m. Prix au mètre linéaire. Prix au kg (soit environ 20 ml)	5,60 101,00
	Autres diamètres sur demande	



Bobine Kanthal A1 en 2 mm



Fil de résistance Kanthal

FIXATION DE LA FIBRE DANS LES FOURS

Réf.	Désignation	Unité
Pour une utilisation à 1100°C maxi, utiliser :		
TIG10008	Tige inox réfractaire de L 1000 x Ø 8 mm pour la fixation des plots	21,00
ECROU8	Écrou en inox réfractaire Ø 8 mm	1,40
ROND8	Rondelle inox réfractaire Ø int. 8 mm, Ø ext. 17 mm	0,60
TIG10006	Tige inox réfractaire de L 1000 x Ø 6 mm	20,00
ECROU6	Écrou en inox réfractaire Ø 6 mm	1,00
« CUPLOCKS » Plot à ergots pour régler la pression sur la fibre de votre four en fonction de son retrait au fur et à mesure des cuissons (1300°C maxi)		
CFF050	Modèle conique Ø ext. 52 mm x Hauteur 69 mm	6,50
BER100	Rondelle réfractaire de renfort Ø ext. 100 mm x ép 10 mm	8,00
FFS300310	Tige inox réfractaire AISI-310 à souder sur la carcasse du four de longueur 300 mm pour la fixation des "CUPLOCKS"	9,00

NOTE :

Toujours mettre de la fibre dans le trou du plot côté intérieur du four pour protéger l'inox des hautes températures et boucher avec du ciment réfractaire.

Accroche rondelle pour axe à ergots, pour ainsi régler la pression sur la fibre de votre four en fonction de son retrait selon les températures de cuisson (T° maxi 1500° C). Système constitué à 95 % d'alumine, idéal pour les très hautes températures et cuissons réductrices au sel.

CER070095	Set comprenant la rondelle de Ø 75 mm avec son axe à ergots de longueur 70 mm pour tige inox en M6	10,90
DRT06 200310	Tige inox réfractaire AISI-310 Ø 6 mm taraudé M6 aux 2 embouts pour accroche CER longueur 200 mm Autre longueur tige inox sur demande.	3,80
CER150 095	Set comprenant la rondelle de Ø 75 mm avec son axe à ergots de longueur 150 mm pour tige inox en M8	20,00
DRT08 200310	Tige inox réfractaire AISI-310 Ø 8 mm taraudé M8 aux 2 embouts pour accroche CER longueur 200 mm Autre longueur tige inox sur demande.	4,80

NOTE : Pour la construction de four raku, utiliser du fil Kanthal en 2 mm pour fixer la fibre.

Autres produits sur demande

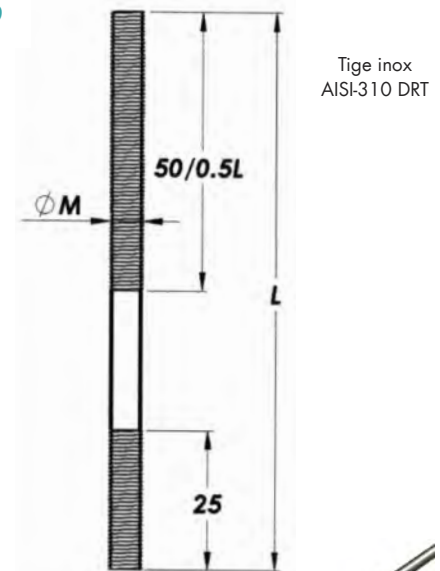

Tige inox
AISI-310 DRT



CER-150-095

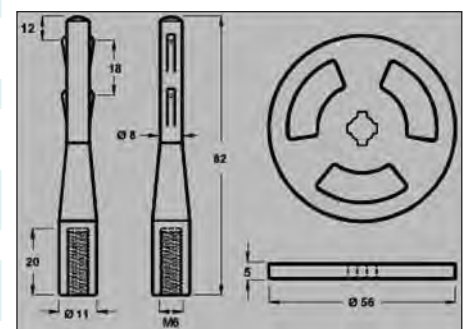

Accroche fibre CER

MATÉRIEL D'ENFOURNEMENT

Réf.	Désignation	Unité
PINS	PINS/PERNETTE RÉFRACTAIRES EN CORDIERITE 1200°C MAXI Support triangulaire à mettre sous vos pièces à cuire. Longueur 50 mm Hauteur 5 mm. Prix au kg.	17,00
	TRIPODES (SUPPORTS) RÉFRACTAIRES EN CORDIERITE 1260°C	
SUP120	Ø 12 x H 9 mm (1 pointe)	0,32
SUP30	Ø 27 x H 10 mm	0,44
SUP40	Ø 39 x H 12 mm	0,65
SUP50	Ø 57 x H 14 mm	0,80
SUP60	Ø 65 x H 18 mm	0,95
SUP70	Ø 71 x H 22 mm	1,10
SUP80	Ø 88 x H 28 mm	1,80
SUP90	Ø 99 x H 35 mm	1,90
	Remise de 10% pour quantité sup. à 50 unités	
	SUPPORTS RÉFRACTAIRES MÉTAL PLAT 1200°C Hauteur 11 mm	
SUP25	Ø 25 mm	1,35
SUP35	Ø 35 mm	1,65
SUP50MP	Ø 50 mm	2,00
SUP65	Ø 65 mm	2,45
	Remise de 10% pour lot de 10 unités par réf.	
	TRIPODES (SUPPORTS) RÉFRACTAIRES EN MÉTAL ROND 1260°C Hauteur 16 mm	
SUP30MR	Ø 30 mm	3,25
SUP40MR	Ø 40 mm	3,30
SUP50MR	Ø 50 mm	3,35
SUP60MR	Ø 60 mm	3,40
SUP70MR	Ø 70 mm	3,45
SUP80MR	Ø 80 mm	3,45
SUP90MR	Ø 90 mm	3,60
SUP100	Ø 100 mm	3,90
SUP110	Ø 110 mm	4,00
SUP120MR	Ø 120 mm	4,15
SUP130MR	Ø 130 mm	4,35
	SUPPORTS RÉFRACTAIRES DOUBLE EN MÉTAL 1260°C Hauteur 22 mm	
SUPDOU40	Ø 40 mm	4,35
SUPDOU50	Ø 50 mm	4,45
SUPDOU60	Ø 60 mm	4,50
SUPDOU70	Ø 70 mm	4,55
SUPDOU80	Ø 80 mm	4,75
SUPDOU90	Ø 90 mm	5,05
SUPDOU100	Ø 100 mm	5,15
SUPDOU110	Ø 110 mm	5,35
SUPDOU120	Ø 120 mm	5,65
	SUPPORT DE PERLE RÉFRACTAIRE AVEC 3 BARRES 1200°C	
SUPPERL95	H 95 mm Longueur des tiges réfractaires 160 mm	21,00
SUPPERL135	H 135 mm Longueur des tiges réfractaires 200 mm	26,00
	SUPPORT MULTIPLE POUR PERLE AVEC 6 BARRES 1200°C	
SUPMULTI8060	L entre les montants 100 mm H 80 x P 60 mm	18,50
SUPMULTI8080	L entre les montants 100 mm H 80 x P 80 mm	26,50
SUPMULTI10060	L entre les montants 150 mm H 100 x P 60 mm	23,50
SUPMULTI13080	L entre les montants 150 mm H 130 x P 80 mm	28,50
	SUPPORT «Z» À POINTE 1200°C	
SUPZ2	Modèle 2 pointes H 80 mm Entre pointe 80 mm	9,80
SUPZ3	Modèle 3 pointes H 80 mm Entre pointe 80 mm	10,80



Pins réfractaires cordierite 1200°C



Triodes réfractaires cordierite



Support réfractaire métal plat 1200°C



Triodes réfractaires en métal rond



Supports réfractaires double en métal rond

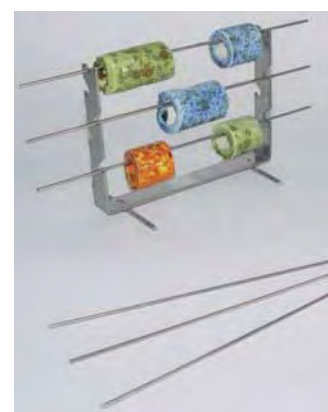

Support de perle simple avec 3 barres

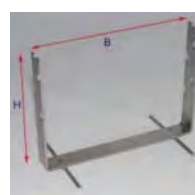

Support perle simple

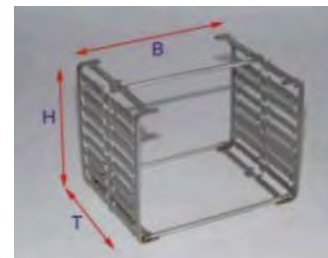

Support multiple perles avec 6 barres

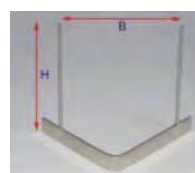

Support Z 2 pointes

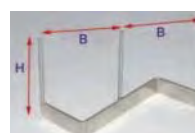

Support Z 3 pointes

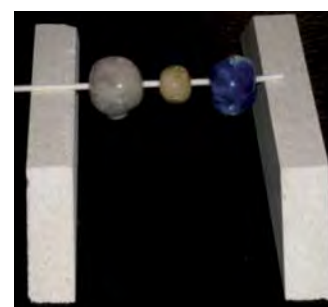

Exemple montage support de perle 1340°C

MATÉRIEL D'ENFOURNEMENT (suite)

Réf.	Désignation	Unité
	SUPPORTS POUR PIÈCE CREUSE 1200°C Avec 1 pied en réfractaire + 3 barres en acier + 1 tube réfractaire	
SUPCREUS250	H 250 mm	19,00
SUPCREU200	H 200 mm	18,00
SUPCREU150	H 150 mm	17,00
	DOUBLE SUPPORT PARALLELE 1340°C Livré avec 2 supports réfractaires L 60 x H 60 mm et 5 barres : 1 de Ø 2; 2 de Ø 3 et 2 de Ø 4 mm 200 mm de long. Ne pas dépasser 1340°C	
DOUSUPPAR		39,50
	BARRE 1200°C maximum en inox réfractaire AISI-310 pour fabrication de bijoux	
BARI1502	Barre de L 150 x 2 mm. Pour pièce légère	1,90
BARI1503	Barre de L 150 x 3 mm.	2,30
BARI1504	Barre de L 150 x 4 mm.	4,00
BARI2002	Barre de L 200 x 2 mm. Pour pièce légère	2,05
BARI2003	Barre de L 200 x 3 mm.	2,45
BARI2004	Barre de L 200 x 4 mm.	4,20
	BARRE 1400°C maximum 99% alumine pour fabrication de bijoux. Au-delà de 1450°C, une légère déformation est visible suivant le poids du produit à cuire. Haute tenue à la température mais fragile !	
BARA1502	Barre de L 150 x 2 mm.	7,50
BARA1503	Barre de L 150 x 3 mm.	8,70
BARA1504	Barre de L 150 x 4 mm.	10,20
BARA2002	Barre de L 200 x 2 mm.	10,10
BARA2003	Barre de L 200 x 3 mm.	11,90
BARA2004	Barre de L 200 x 4 mm.	13,80
BARA3002	Barre de L 300 x 2 mm.	12,40
BARA3003	Barre de L 300 x 3 mm.	14,90
BARA3004	Barre de L 300 x 4 mm.	17,50
	CÔNE TYPE ORTON - MONTRE FUSIBLE À poser dans support spécial pour cône ou dans boule de terre molle chamottée.	
CONE	Prix unitaire	0,95
CONEBOITE	Boîte de 50 cônes	35,00
	Boîte de 50 cônes SMALL	
SUPCONE	Supports pour 3 cônes pyrométrique Orton	2,50
SUPCONEBOITE	Boîte de 20 supports	40,00
	CÔNE ORTON TYPE - AUTOPORTANTES Modèle à poser directement sur la plaque d'enfournement.	
CONEAUTO	Prix unitaire	0,98
CONEAUTOBOITE	Boîte de 25 cônes	21,00

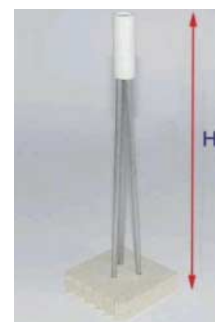

Support pièce creuse
1200°C



Double support parallèle 1340°C



Barre inox
réfractaire 1200°C

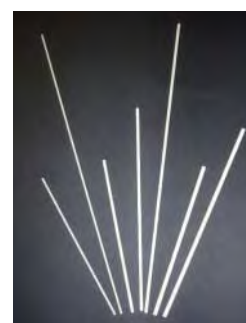

Barre en alumine
1400°C



Support pour cônes Orton avec cônes



Cônes type Orton simples



Cônes type Orton autoportants

MATÉRIEL D'ENFOURNEMENT (suite) Contrôle de la température

Anneaux BPCD pour contrôler la température de votre four en fonction du retrait de l'anneau. Choisir parmi la gamme des 2 références celle qui convient pour la température. Graver un repère sur l'anneau : H pour Haut, B pour Bas, F pour Fond, D pour Devant, etc... Poser les anneaux à plat sur les plaques réfractaires ou sur vos pièces non émaillées (anneaux toujours posés dans les mêmes conditions pour que le retrait s'effectue de la même façon). Après cuisson, mesurer le diamètre des anneaux refroidis à l'aide d'un pied à coulisse, la mesure devant se faire 2 chiffres après la virgule.

Prendre la table des mesures (abaque)

Repérer la mesure trouvée et lire la température correspondante.

Réf.	Désignation	Unité
BPCDMT	BPCD-MT3.5 1050-1320° C H 3,5 mm La boîte de 30 disques jaunes	37,00
	Remise de 10% pour l'achat d'un lot de 5 boîtes Remise de 20% pour l'achat d'un lot de 10 boîtes	
PIEDCOULISSE	PIED À COULISSE DIGITAL POUR LA LECTURE DES ANNEAUX BPCD 0,01 mm L 150 mm Livré en coffret avec pile	30,00
	PILIER ENCASTRABLES 1320°C Piliers d'enfournement à superposer les uns sur les autres	
PILIER39	H 39 x Ø 43 mm. Lot de 1 à 30 unités	2,45
	H 39 x Ø 43 mm. Lot supérieur à 30 unités	2,10
	PILIER D'ENFOURNEMENT 1350°C MAXI	
	Pilier rond Ø 43 mm extérieur	
PILIER100	Hauteur 100 mm	3,00
PILIER300	Hauteur 300 mm	9,00
PILIER250	Hauteur 800 mm. Poids 1,6 kg	25,50
	Pilier rond Ø 80 mm extérieur	
PILIER400	Hauteur 350 mm	17,00
PILIER80	Hauteur 900 mm	39,00
	Pilier ovale Ø 60 x 42 mm extérieur	
PILIER150	Hauteur 100 mm	3,50
PILIER25	Hauteur 300 mm	9,75
PILIERO60	Hauteur 800 mm. Poids 2,58 kg	27,50
	TUBES PASSAGE DE RESISTANCE DANS PAROIS DE FOUR. Pour permettre de passer un fil de résistance sans toucher la carcasse métallique du four.	
TUBPASRES	Tube en alumine (1400°C maxi) de longueur 450 mm Ø extérieur 10 mm Ø intérieur 7 mm Longueur à la demande. Prix au cm	54,00 1,20
	TUBES SUPPORT DE RESISTANCE 1600°C TYPE 99,7% ALUMINE - Coupe à la demande	
TSUPRES10	Ø ext 10 x Ø int 6 mm L 1400 mm. Prix au cm	1,20
	Prix du tube (1400 mm)	158,00
	TUBES SUPPORT DE RESISTANCE 1400°C TYPE 60	
TSUPRES15	Ø ext 15 x Ø int 7 mm L 1600 mm. Prix au cm	0,48
	Prix du tube (1600 mm)	44,00
TSUPRES20	Ø ext 20 x Ø int 12 mm L 1600 mm. Prix au cm	0,50
	Prix du tube (1600 mm)	46,00
TSUPRES25	Ø ext 25 x Ø int 15 mm L 1600 mm. Prix au cm	0,68
	Prix du tube (1600 mm)	55,00
TSUPRES30	Ø ext 30 x Ø int 20 mm L 1600 mm. Prix au cm	0,70
	Prix du tube (1600 mm)	65,00
TSUPRES35	Ø ext 35 x Ø int 25 mm L 1600 mm. Prix au cm	0,77
	Prix du tube (1600 mm)	70,00
TSUPRES40	Ø ext 40 x Ø int 30 mm L 1600 mm. Prix au cm	0,90
	Prix du tube (1600 mm)	75,00



Pied à coulisse



BPCD : Disques de contrôle



Piliers encastrables et pilier d'enfournement

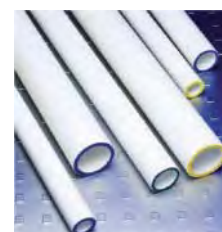

Tubes support de résistances 1400°C

MATÉRIEL D'ENFOURNEMENT (suite)

Réf.	Désignation	Unité
SUPPORTS ASSIETTES 1300°C		
SUPASSTFS260	Largeur utile environ 260 mm (maxi : 299 mm) H 45 mm	23,00
SUPASSTFS300	Largeur utile environ 300 mm (maxi : 330 mm) H 52 mm	27,00
SUPASSTFS360	Largeur utile environ 360 mm (maxi : 375 mm) H 67 mm	30,00
GAZETTES RÉFRACTAIRES POUR CARREAUX 1250°C maxi		
GAZETD10	Gazette double pour carreaux 100 x 100 x 12 mm, soit 2 x 12 carreaux. Dimensions maxi de passage pour 1 carreau : 123 x 123 x H 16 mm Hauteur 297 x L 284 x P 120 mm	
	Lot de 1 à 10 unités	38,00
	Lot de 10 à 20 unités	37,00
	Lot supérieur à 20 unités	35,00
GAZETS15	Gazette simple pour carreaux 150 x 150 x 10 mm, soit 15 carreaux. Hauteur 305 x L 185 x P 160 mm	
	Lot de 1 à 10 unités	20,00
	Lot de 10 à 20 unités	18,20
	Lot supérieur à 20 unités	17,00
GAZETD15	Gazette double pour carreaux 150 x 150 x 10 mm, soit 2 x 15 carreaux. Hauteur 305 x L 355 x P 120 mm	
	Lot de 1 à 10 unités	36,00
	Lot de 10 à 20 unités	31,00
	Lot supérieur à 20 unités	26,00
GAZETS20	Gazette simple pour carreaux 200 x 200 x 10 mm, soit 11 carreaux. Hauteur 305 x L 235 x P 215 mm	
	Lot de 1 à 10 unités	21,00
	Lot de 10 à 20 unités	20,00
	Lot supérieur à 20 unités	18,00
	Coupe de gazette	5,00



Gazette réfractaire double



Gazette réfractaire simple



Supports assiettes

PLAQUES D'ENFOURNEMENT RÉFRACTAIRES

TARIF DÉGRESSIF À PARTIR DE 10 PLAQUES RÉFRACTAIRES

Réf.	Désignation	Unité
	Lot de 5 cales 50 x 50 x 20 mm en 1340°C	3,20
	PLAQUES 1340°C MAXI	
PLAREF35	300 x 300 x 13 mm (2,3 kg)	15,00
PLAREF40	400 x 400 x 13 mm (4,0 kg)	26,50
PLAREF25	400 x 400 x 17 mm (5,3 kg)	35,50
PLAREF45	450 x 450 x 13 mm (5,7 kg)	33,50
PLAREF450	450 x 450 x 17 mm (6,6 kg)	42,00
PLAREF457.362	500 x 500 x 15 mm (7,5 kg)	45,00
PLAREF500	500 x 500 x 20 mm (9,5 kg)	49,50
PLAREF615	600 x 600 x 15 mm (11,9 kg)	62,00
PLAREF610	600 x 600 x 20 mm (14,4 kg)	69,00
PLAREF1320/600/30	600 x 600 x 30 mm (21,7 kg)	91,00
PLAREF750	750 x 650 x 20 mm (22,1 kg)	115,00
	PLAQUES 1260°C MAXI SPÉCIAL RAKU	
PLAREF396R	Plaque ronde Ø 395 x 15 mm (3,88 kg)	25,00
PLAREF350	Plaque carrée 400 x 400 x 15 mm	30,00
PLAREF420	Plaque carrée 500 x 500 x 20 mm	43,00
	PLAQUES RONDE 1340°C MAXI	
PLAREF300	Plaque ronde Ø 305 x 12 mm (2,1 kg)	12,35
PLAREF3530	Plaque ronde Ø 350 x 12 mm (3,0 kg)	15,50
PLAREF600	Plaque ronde Ø 394 x 13 mm (3,7 kg)	22,00
PLAQ500	Plaque ronde Ø 560 x 17 mm (8,0 kg)	46,00
	PLAQUES EXTRUDÉES (plaques creuses) 1340°C Plaque rectifiée 2 faces	
PLAQEX25	1000 x 600 x 25 mm (22,5 kg)	179,00
PLAQEX38	1000 x 600 x 38 mm (32,2 kg)	194,00
PLAQEX85	1850 x 850 x 38 mm (85 kg)* * Risque de casse si le four n'a pas une très bonne homogénéité de température. Les plaques de 1850 mm de long doivent être posées sur 2 barreaux en carbure de silicium dans la longueur.	480,00
	PLAQUES CARBURE DE SILICIUM 1400°C MAXI Le carbure de silicium est un matériau réfractaire performant, très résistant aux chocs thermiques. Il peut être utilisé à haute température (1450°C maxi). Par contre, il s'oxyde entre 1100 et 1200°C, particulièrement en présence de vapeur d'eau. Aussi, il est recommandé de l'utiliser de préférence en atmosphère réductrice à haute température sans vapeur d'eau dans l'atmosphère de cuisson.	
	Plaque HALSIC non engobée	
PLAQCAS35	350 x 300 x 15 mm (3,86 kg)	143,00
PLAQCAS39	390 x 390 x 20 mm (7,8 kg)	174,00
PLAQCAS40	400 x 400 x 18 mm (7,05 kg)	165,00
PLAQCAS42	420 x 420 x 22 mm (9,51 kg)	186,00
PLAQCAS50	500 x 500 x 18 mm (11,02 kg)	198,00
PLAQCAS61	610 x 610 x 20 mm (18,23 kg)	320,00
	PLAQUES CARBURE DE SILICIUM RECRISTALLISE 1450°C MAXI - Plaque Halsic non engobée	
PLAQCASR40	400 x 400 x 7 mm (3,2 kg)	99,00
PLAQCASR45	450 x 450 x 8 mm (4,6 kg)	125,00
PLAQCASR50	500 x 500 x 9 mm (6,4 kg)	160,00
PLAQCASR60	600 x 600 x 9 mm (9,2 kg)	185,50
	BARRES DE CARBURE DE SILICIUM Matériaux coulés, recommandés pour les températures maxi 1350°C. Pour application, céramiques techniques ou arts du feu à hautes températures.	
BARCAS30	30 x 30 x 1500 mm	126,00
BARCAS40	40 x 40 x 2000 mm	240,00
	Coupe à la demande	6,00



Plaques extrudées (plaques creuses) 1850 x 850 x 38 mm

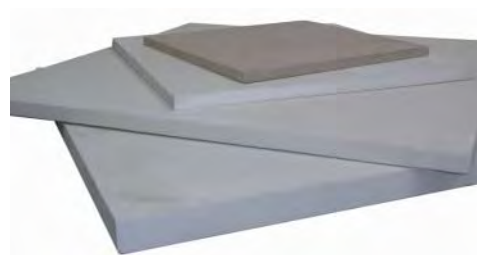

Ensemble plaques réfractaires 1340°C



Plaques rondes (détail)



Plaques rondes



Barres de carbure de silicium

CIMENT ET COLLE RÉFRACTAIRES

Réf.	Désignation	Unité
ENGOBE DE PROTECTION POUR LES PLAQUES		
ENGPLA	Pot de 1 kg en poudre	8,00
	Pot de 5 kg (prix au kg en poudre)	5,50
	Sac de 25 kg (prix au kg en poudre)	5,00
MASTIC	CARTOUCHE DE MASTIC ISOLANT PÂTEUX 1500°C MAXI Pour boucher les fissures à l'intérieur du four. Mastic constitué de fibres céramique et de liants, donnant une faible densité et assurant une excellente isolation. Mastic injectable dans d'étroites fissures ou joints, combleront aisément tout vide ou interstice. Conservation : 6 mois à l'abri du gel et du soleil. Cartouche de 310 ml pour pistolet du commerce.	35,00
	COLLE OU CIMENT REFRACTAIRE 1430°C MAXI Liant prêt à l'emploi pour briques denses ou isolantes. Idéal pour monter ou réparer un four et pour l'accrochage de fibre réfractaire. Résistance pyroscopique 1600°C. Granulométrie maxi 0,5 mm. Quantité théorique pour joint de 1 à 1,5 mm : 6 à 8 % du poids des briques, soit un seau de 25 kg / 100 briques normales. Produit en pâte : bien humidifier le support avant application.	
CIMREFR5	Pot de 25 kg	55,00
	Pot de 5 kg	24,00
	Pot de 2,5 kg	18,00
	Pot de 1 kg	11,00



CIMREF R5 - Colle ou ciment réfractaire en pâte

Réf.	Désignation	Unité
FWC25	COLLE REFRACTAIRE DURCISSANTE A L'AIR 1600°C MAXI Pour la mise en place de fibre céramique. Excellente liaison entre la fibre céramique et les supports métalliques ou réfractaires. Prête à l'emploi, la colle doit être posée en film mince au pinceau, au rouleau ou au pistolet à enduire. Bien mélanger avant usage et reboucher après usage. Outillage lavable à l'eau. Viscosité : 6800 m Pa s. Densité : entre 1,8 et 1,9 kg/dm ³ Pouvoir couvrant : 1 kg/m ³	
	Pot de 1kg	7,80
	Pot de 15 kg	60,00
BETONREF	BÉTON RÉFRACTAIRE 1300°C MAXI Sac 25 kg Produit en poudre prêt à l'emploi pour le façonnage de dalle en béton réfractaire ou pour renforcer une voûte de four fragilisée Prise céramique à température > 1300°C Matière de base : chamotte + coulis + chaux. 5 à 7 litres d'eau pour un sac de 25 kg.	40,00



FWC25 - Colle réfractaire durcissante à l'air

Réf.	Désignation	Unité
ENDUI	ENDUIT DE PROTECTION Pot de 0,5 L POUR FIBRE ET BRIQUES ISOLANTES 2500°C MAXI Produit pâteux prêt à l'emploi conditionné en pot de 0,5 litres. Le HC100HT est à utiliser sur fibre et brique réfractaire isolante. Il est destiné à protéger la fibre et les briques des atmosphères agressives et optimise la réverbération de la chaleur. Avec 0,5 litre, vous pouvez traiter entre 2 et 3 m ² de surface. Application au pistolet* pour enduit, pinceau et rouleau. *ne pas utiliser de pistolet de type peinture Nettoyage à l'eau. Diluant : eau (si nécessaire). Bien mélanger avant et pendant l'application du produit. Protection : utiliser un masque, des lunettes et des gants de protection. Autre conditionnement possible en 4 et 19 litres.	132,00



ENDUI - Enduit de protection pour fibre et briques isolantes

Tarif 2021

TARIF SERVICE TRANSPORT Frais d'emballage inclus.

Prix Hors Taxes : colis de 0 à 30 kg

France Métropolitaine :

0 à 3 kg	3 à 5 kg	5 à 10 kg	10 à 15 kg	15 à 20 kg	20 à 25 kg	25 à 30 kg
9,10	13,40	14,20	16,10	17,60	19,10	21,30

Corse : + 10 € HT

Prix hors taxes départ MOUTIERS-EN-PUISAYE (89)

De 30 à 500 kg le tarif de transport est calculé en fonction du poids à 10 kg près et de la distance.

Vous pouvez faire votre estimation sur notre site internet* ou nous consulter !

Sur demande / porteur avec hayon : supplément 65 € HT

*en entrant votre adresse de livraison sur votre compte client.

TARIF DE TRANSPORT FRANCE MÉTROPOLITAINE Au départ de Moutiers-en-Puisaye (89)

Département		1 palette de 500 à 990 kg	2 palettes < 1990 kg	3 palettes < 3000 kg
89		120,00	147,00	175,00
10	45 58 77 71 75	192,00	210,00	220,00
21	78 91 92 93 94 95	145,00	178,00	188,00
02	28 51 52 60	158,00	195,00	215,00
18	41 57 59 62 88	165,00	215,00	235,00
01	03 08 25 27 36 55 67 68 72 90	172,00	225,00	245,00
37	42 49 54 69 80	175,00	230,00	251,00
38	39 43 44 53 61 70 76 86 87	180,00	239,00	275,00
17	23 63 73 74 79 85	195,00	262,00	290,00
07	14 15 26 35 46 50 56 84	205,00	287,00	317,00
04	05 12 16 19 22 24 30 48 81 82	216,00	317,00	358,00
06	09 11 13 29 31 32 33 34 40 47 64 65 66 83	268,00	389,00	429,00

Conditions générales de vente

Tous nos prix sont indiqués en € et H.T.

Le prix de nos offres et tarifs ne sont donnés qu'à titre indicatif et s'entendent hors taxes pour marchandises prises en nos magasins, frais de port non inclus. Conformément aux usages, nous nous réservons la faculté de modifier nos prix à tout moment, en fonction de l'évolution des coûts des matières premières et de fabrication.

EXÉCUTION ET LIVRAISON

Les délais d'exécution sont donnés à titre indicatif et ne constituent pas un engagement contractuel. En cas de commande, les dates fixées s'entendent départ de nos magasins. Nos marchandises voyagent aux frais, risques et périls de l'acheteur, et par conséquent, la livraison est réputée effectuée à la remise du matériel au transporteur, ou à l'avis de mise à disposition. En cas de manquant, avarie, casse ou retard dans l'acheminement, le destinataire est tenu d'effectuer des réserves, puis d'exercer personnellement un recours contre le transporteur, seul responsable, dans les trois jours. Tous les frais de magasinage éventuels sont à la charge de l'acheteur. Les frais de port avancés par nos soins sont repris sur facture et n'apportent pas dérogation aux responsabilités ci-dessus.

Toute commande est considérée comme ferme et irrévocable et toute demande d'annulation ou de retour de marchandises doit être soumise à notre accord préalable et écrit.

Au-delà de 6 mois, aucune réclamation n'est possible. Nous ne reprenons pas les invendus.

Pour toute annulation survenant dans 1 délai de 48h après réception de la commande, Solargil se réserve le droit d'appliquer une pénalité d'un montant de 400 € HT.

Quel qu'en soit l'objet, toute réclamation, pour être recevable, doit être formulée dans les huit jours qui suivent la réception de notre marchandise ou de notre facture. La marchandise doit obligatoirement être renvoyée, franco de port et d'emballage, à nos magasins et elle voyage sous la responsabilité et aux frais de l'acheteur. **Pour tout retour de marchandise, une décote de 15% s'applique.** Un retard de livraison, la non-exécution partielle ou totale d'une commande, ne peuvent donner le droit à indemnité ou pénalité.

PAIEMENT

Pour les livraisons sur le territoire métropolitain, les paiements sont faits au domicile du vendeur dans les 30 jours suivant la date d'émission de notre facture. Pour les fournitures nécessitant un délai d'exécution, le paiement doit être effectué pour un tiers à la commande, un tiers avant expédition, le solde dans les 30 jours à la date d'émission de notre facture. A défaut d'instruction, pour l'expédition ou l'enlèvement des marchandises, la facturation est effectuée d'office à l'expiration du délai convenu.

Pour les livraisons destinées à des territoires hors métropole, le règlement intervient soit à réception de facture avant expédition, soit par accord bancaire irrévocable et confirmé, auprès de l'établissement bancaire de notre choix.

Conformément à la loi N° 92.1442 du 31.12.92, nous pourrions appliquer une pénalité de 1,5% sur le montant HT de la facture pour paiement après échéance.

GARANTIE

Tous nos matériels sont garantis un an en atelier à partir de la date de facturation contre tout vice de fabrication. Cette garantie s'applique dans les conditions de montage, entretien et utilisation conformes à nos recommandations. N'entrent pas dans les limites de garantie : les casses ou détériorations résultant d'une mauvaise utilisation de l'appareil, de toute erreur de manipulation ou branchement.

Notre garantie est limitée au remplacement pur et simple, départ de nos magasins, de toutes pièces ou marchandises fournies par nous, et que nous reconnaissons défectueuses, celles-ci devenant dans ce cas notre propriété. Nous déclinons toute responsabilité pour des accidents de personnes, de choses ou tout dommage qui résultent de l'emploi de notre matériel.

ATTRIBUTION DE JURIDICTION

En cas de contestation, le différend sera porté devant les tribunaux de la circonscription judiciaire de notre siège social, seuls compétents.

Toute acceptation de traite n'opérera ni novation, ni dérogation à cette clause.

La prise de possession de nos marchandises comporte implicitement l'acceptation de nos conditions générales de vente.

Les erreurs typographiques ou omissions involontaires qui auraient pu subsister dans ce tarif ne sauraient engager la responsabilité de la SA SOLARGIL.



SOLARGIL®

L'équipe



Les performances
des fours et du matériel
avec Alain et Julien.

alain@solargil.com
julien@solargil.com



Aucun détail
n'échappe à
Jean-Michel,
notre responsable
production
et innovation.

jean-michel@solargil.com



Fabien et Abdel,
techniciens pour les questions
d'émaux.

abdel@solargil.com



Le sourire de Géraldine
au standard.

geraldine@solargil.com



Dès réception,
Paula traite
votre commande et
vous trouve
le transporteur.

paula@solargil.com



Audrey résout
tous les problèmes
de facturation et de règlement.

comptabilite@solargil.com



Aurore pour vos
commandes en ligne
solargil.com

aurore@solargil.com



Ludiek et Abdel
vous reçoivent sous le soleil
du Languedoc.

ludiek@solargil.com
abdel@solargil.com



Fabienne et Damien
attentifs et efficaces
en Provence.

provence@solargil.com



Mathilde et Anouck,
l'expérience et la technicité
à Vallauris.

vallauris@solargil.com

solargil.com



SOLARGIL® en BOURGOGNE

2 La Bâtisse
89520 Moutiers en Puisaye
tèl. 03 86 45 50 00
fax. 03 86 45 56 76
ceramic@solargil.com
solargil.com
Ouvert du lundi au vendredi
de 9h à 12h30 et de 14h à 17h30

SOLARGIL en Bretagne

25 rue Sainte Croix
35410 CHATEAUGIRON
Tél. 02 99 37 37 99
poterie.heitzmann@wanadoo.fr
Ouvert du mardi au vendredi
de 9h à 12h et de 14h à 18h

SOLARGIL en Auvergne

83 route du puy de Dôme
La Font de l'Arbre
63870 ORCINES
Tél. 04 73 88 43 51 / 06 52 90 01 12
claudeforestier@free.fr
Ouvert le jeudi et le vendredi
de 9h à 12h et de 14h à 18h et sur RDV
Téléphoner avant de vous déplacer

SOLARGIL en Aquitaine

Poterie de Fonroque
41, place du potier
24500 FONROQUE
Tél. 05 53 23 85 59
bmc.mahieux@gmail.com
Ouvert sur RDV du mardi au jeudi
de 9h à 12h et de 14h à 18h
Téléphoner avant de vous déplacer

SOLARGIL en Pays Cathare

Languedoc Céramique
55, route de Ségala
11320 MONTFERRAND
Tél. 04 68 60 15 56
Fax. 04 68 60 15 43
languedoc.ceramique@wanadoo.fr
Ouvert du lundi au vendredi
de 9h à 12h et de 14h à 18h
Le samedi de 9h à 12h

SOLARGIL en Languedoc

ZI du Salaison
755 avenue de Bigos
34740 VENDARGUES
Tél. 04 67 87 51 11
Fax. 04 67 87 51 13
ludiek@solargil.com
Ouvert du lundi au vendredi
de 9h à 12h30 et de 13h30 à 17h

SOLARGIL en Provence

N°70 sur la D24 en direction
de Fontaine de Vaucluse
84800 LAGNES
Tél. 04 90 20 28 76
provence@solargil.com
Ouvert du lundi au vendredi
de 8h30 à 12h30 et de 14h à 17h

MAGASIN SENNELIER

Couleurs du Quai Voltaire
6, rue Hallé
75014 Paris
Tél. 01 43 27 54 36
ventes@magasinsennelier.com
Ouvert du mardi au samedi
de 10h30 à 12h45 et de 14h à 19h00

SOLARGIL en Alsace

Pro-céramiques
17 rue de Kiffis
68480 WOLSCHWILLER
Tél. 03 89 40 74 22
wagner.barbara@sfr.fr
Ouvert du lundi au vendredi
de 8h30 à 15h et le samedi de 8h à 12h
Sur RDV les après-midis
Téléphoner avant de vous déplacer

SOLARGIL à Vallauris

1955 Chemin Saint Bernard
Porte 7
06220 VALLAURIS
Tél. 04 92 90 03 65
vallauris@solargil.com
Ouvert du lundi au vendredi
de 9h à 12h30 et de 14h à 17h30
Le samedi de 9h à 12h30

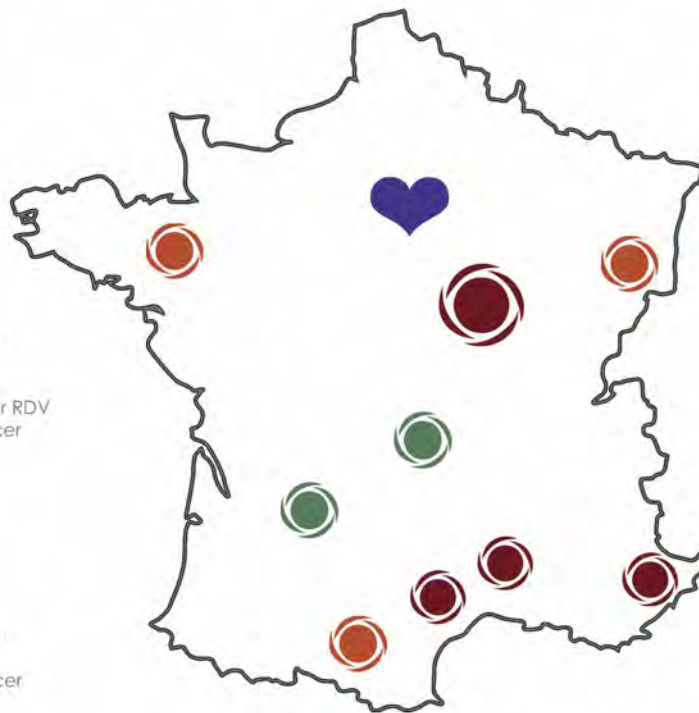

Retrouvez tous nos revendeurs sur notre site internet / Find all our resellers on our website



Notre revendeur au coeur de Paris
Bonjour Concept Store - Paris
92 bis rue Jean Pierre Timbaud, 75011 Paris
Tel : 01 42 77 59 09

Tout **Solargil** disponible en magasin sur simple demande.
Choisissez vos produits sur www.solargil.com puis envoyez
votre commande par mail solargil@conceptstore.paris

HORAIRES : Mardi - Jeudi 10h30 à 19h
Vendredi - Samedi 10h30 à 20h
www.BonjourConceptStore.com

 Parmentier
 Couronnes

 Maison des métaux
Saint-Maur-Jean Aicard